

1	Sortiment / Profile
2	Fenster
3	Balkontüren
4	Haustüren
5	Hebeschiebetüren
6	Rollladen / Raffstore
7	Zubehör
8	Bedienung und Pflege
9	AGB
10	

Preisliste PVC Elemente



Die Preisliste hat Gültigkeit ab 01.Januar 2024

Basis der Preisliste bildet Classic VE76 AD

Compact VE82 AD
+ 3% auf Basisliste

Premio VE82 MD
+ 6% auf Basisliste

	<u>INNEN</u>	<u>AUSSEN</u>
<u>Preisgruppe 1</u>	weiß	weiß
<u>Preisgruppe 2</u>	weiß	Standardfolie MTS
<u>Preisgruppe 3</u>	Standardfolie MTS	Standardfolie MTS

WICHTIGER HINWEIS ZUR PREISFINDUNG:

Die abgedruckten Preise gelten für Farben und Profile unseres ab Lager verfügbaren Kernsortiments. Abweichende Ausführungen sind selbstverständlich lieferbar. Bitte fragen Sie diese bei uns an.

Alle Dreh/Kipp und Drehflügel von Fenstern und Balkontüren werden serienmäßig mit der statischen Glasverklebung (SGV) ausgestattet. Sollten Sie dies nicht wünschen geben Sie uns bitte einen entsprechenden Hinweis auf Ihrer Bestellung. Sie erhalten die Flügel dann konventionell verklotzt.

Warum eigentlich Glasverklebung?

Mit der Glasverklebung macht man sich die positiven Eigenschaften der Verglasung im Hinblick auf die Aussteifung des gesamten Elements zu nutzen. Dieses Prinzip wird schon seit Jahren unter anderem in der Luftfahrt- Automobil- und Nutzfahrzeugindustrie (Frontscheiben beim Auto und LKW, Flugzeugen sowie bei Bussen) angewendet.

Vorteile der Glasverklebung

- Große Elemente (kein 114er Flügel nötig)
- Glassicherung bei Sicherheits-Elementen
- Deutlich höherer Bedienkomfort
- Weniger Nachstarbeiten
- Weniger Probleme mit Kondensat
- Mehr Verwindungssteifigkeit
- Erhöhter Einbruchschutz serienmäßig
- Verbesserter U-Wert
- Schmale Ansichten
- Formstabilität
- Transportsicherheit
- Scheibenwechsel ohne großen Aufwand

Wir weisen darauf hin, dass alle preislistenrelevanten Daten nur zum eigenen Gebrauch unserer Handelspartner gedacht und ausdrücklich nicht zur Weitergabe an Dritte freigegeben sind.

Systembeschreibung und Grundauführungen für VENTANA Kunststoffsysteme

- Profile:** **VEKA RAL** – geprüfte Vielkammerprofile der **Qualitätsstufe „Klasse A“** mit einer Außenwandstärke von 3mm (+-0,2).
- Die bei dem jeweiligen Fenstersystem verwendeten Standardprofile entnehmen Sie bitte dem Deckblatt der entsprechenden Preisliste.
- Profilmaterial:** Erhöht schlagzähes PVC-hart – Formmasse nach ISO 1163-PVC-U, EDLP, 082-25-T23
- Oberfläche:** Glatt bei weiß – holzgemaserte, strukturierte oder annähernd glatte Dekorfolie bei farbigen Profilen.
- Farben:** Alle farbigen Profile sind, sofern verfügbar, mit einer Dekorfolie beschichtet
- Verstärkung:** Blendrahmen und Flügelrahmen sind systemkonform verstärkt – mit verzinkten, kaltgewalzten Spezialprofilen nach DIN.
- Dichtungen:** Alterungs- und Witterungsbeständige Dichtungen aus ATPK-EPDM oder Weich-PVC als PCE-Dichtung in grau, caramel und schwarz, entsprechende der jeweiligen Profilarbe gemäß der aktuellen Dekorfolienmatrix. Eine Farbänderung der Dichtung ist nicht möglich, außer bei weiß. Hier steht grau oder schwarz zur Wahl.
- Entwässerung:** Durch separate Vorkammern – im Flügel generell verdeckt – im Blendrahmen standardmäßig nach vorne mit entsprechenden Abdeckkappen. Optional erfolgt die Entwässerung verdeckt nach unten.
- Beschläge:** **Siegenia Titan IP** – RAL geprüfter Marken-Einhand-Dreh/Kipp-Beschlag. Verstellbare Eck- und Scherenlagere (Ecklager 3D verstellbar), mit Fehlbedienungssperre und Flügelheber sowie Sicherheitsverriegelung durch **umlaufende** Sicherheitsschließbleche serienmäßig (außer bei Kleinstfenstern). Griffolive **Serie Comfortline** in weiß oder Edelstahllook F9.
- Stulp:** Zur komfortableren Bedienung sind Stulpflügel generell mit Griffolive ausgestattet. Stulp-Falzhebel optional auf Anfrage.
- Griffsitz:** Bei Fenstern generell mittig, bei Balkontüren 1000mm und Haustüren 1050mm von unten FFM.
- Abdeckkappen:** Eck- und Scherenlager sind generell mit Abdeckkappen in weiß oder Edelstahllook F9 versehen.
- Isolierglas:** Deutsches Markenisolierglas Ug.-1,1 W/m²K Aufbau 4-16-4 bzw. nach Herstellervorgabe. Änderungen des Scheibenaufbaus sowie der Einsatz von Sprossen im Glaszwischenraum, können U-Wert Abweichungen zur Folge haben. „**Warme Kante**“ **schwarz** serienmäßig. Aufkleber müssen sofort nach Montage, spätestens jedoch 4 Wochen nach Lieferung, entfernt werden.
- Sicherheitsglas** Standardmäßig außen, bei Kombination mit Ornamentglas innen oder mittig. Bei Glasverklebung generell innen.
- Maße:** Alle angegebenen Maße sind Rahmenaußenmaße **ohne** jegliche Anbauteile. Um Missverständnisse und Fehler zu vermeiden, verwenden Sie bitte unser Bestellformular. Dieses Stellen wir Ihnen als Block gerne zur Verfügung. Geben Sie bitte stets nur Rahmenaußenmaße zzgl. aller Zusatzprofile und Anbauteile an.

Systembeschreibung und Grundauführungen für VENTANA Kunststoffsysteme

- Bemessung:** Richtlinien zur Bemessung von Bauelementen entnehmen Sie bitte den Folgeseiten. Die maximal produzierbare Schenkellänge beträgt 4000mm x 2600mm.
- Aufteilung:** Bei 2-flügeligen Elementen 1/2 – 1/2, bei mehrflügeligen Elementen Glas symmetrisch aufgeteilt.
- Ansichten:** Alle Ansichten generell von innen gesehen, auch bei auswärtsöffnenden Elementen.
- Bemaßung:** Pfosten-/Riegel-/Sprossenbemaßung jeweils bis Mitte Profil.
- Montagelöcher:** Standardmäßig seitlich im Blendrahmen mit 6,5mm Durchmesser. Bitte bei Bestellung unbedingt angeben, wenn **keine** Montagelöcher gewünscht sind.
- Führungen:** Rollladenführungen sind mit extrudierten Dichtlippen versehen. Montage standardmäßig außen bündig.
- FBA's:** Fensterbankanschlußprofile in verschiedenen Dimensionen lieferbar. Bitte unbedingt die Position des Profils angeben.
- Balkontür:** Serienmäßig mit Trittschutzprofil, Schnäpper und Ziehgriff.
- Aufsatzkästen:** VEKAVARIANT-Aufsatzkästen und ThermoNB-Aufsatzkästen sowie die Führungsschienen werden generell lose geliefert. VEKAVARIANT-Aufsatzkästen können auf Wunsch montiert geliefert werden.
- Glasverklebung:** Dreh/Kipp und Drehflügel von Fenstern und Balkontüren werden serienmäßig mit der statischen Glasverklebung (SGV) ausgestattet. Sollten Sie dies nicht wünschen geben Sie uns bitte einen entsprechenden Hinweis auf Ihrer Bestellung. Sie erhalten die Flügel dann konventionell verglast.
- Sonderelemente:** Aufgrund der vielfältigen Konstruktionsmöglichkeiten von Schräg- und Rundfenster ist eine individuelle Kalkulation erforderlich. Bitte fragen Sie diese Elemente bei uns an.
- Schutzfolien:** Profile sind zum Schutz vor Beschädigung und Verschmutzung bei Transport und Montage mit einer Schutzfolie abgeklebt. Diese Folie muss **sofort** nach Montage, spätestens jedoch acht Wochen nach Lieferung entfernt werden.
- Preise:** Alle Preise sind Brutto-Listenpreise zzgl. der gesetzlichen Mehrwertsteuer.
- Auftrags-Bestätigung:** Die in unserer Auftragsbestätigung gemachten Angaben sind für beide Seiten bindend und Vertragsbestandteil. Prüfen Sie diese daher bitte sorgfältig. Anschließend schicken Sie die Auftragsbestätigung bitte per Fax oder Email unterschrieben an uns zurück.
- Änderungen:** Bitte teilen Sie uns Änderungen oder Stornierungen immer ausschließlich schriftlich mit, um Missverständnisse und Falschlieferungen zu vermeiden. Telefonische Änderungen oder Bestellungen können nicht angenommen werden.
- Lieferung:** Die Lieferung erfolgt nach Vereinbarung zu Ihrem Lager. Baustellenanlieferungen müssen bereits bei Bestellung abgeklärt werden. Hier erfolgt eine anteilige Berechnung der Anlieferung entsprechend des Auftragsvolumens in individueller Absprache mit Ihnen.
- AGB:** Vertragsbestandteil sind ausschließlich unsere in dieser Preisliste abgedruckten und zusätzlich unter www.ventanagmbh.de ersichtlichen Allgemeinen Geschäftsbedingungen.

Ventana Dekorfolien-Plattform

Noch schneller zum gewünschten Profil



Ventana decorative foil platform
Find the profile you want even faster

Ventana hat das unerreicht vielfältige Farb- und Dekorsortiment neu organisiert, damit Sie als Ventana Partner alle Kundenwünsche noch leichter erfüllen können. Insbesondere wurde das Portfolio der direkt ab Lager verfügbaren foliierten Profile stark erweitert und umfasst nun auch die wichtigsten Anschluss- und Nebenprofile sowie Rollladenführungen. Stark nachgefragte Kombinationen stehen Ihnen somit noch schneller zur Verfügung.

Gleichzeitig steigt die Übersichtlichkeit, denn statt wie bisher in 3 ist das Foliensortiment nur noch in 2 Kategorien unterteilt.







- Standardsortiment („Make to Stock“; MTS): Diese foliierten Profile sind direkt ab Lager verfügbar, die Lieferzeit beträgt maximal 5 Tage.
- Sondersortiment („Make to Order“; MTO): Alle weiteren foliierten Profile werden nach Eingang Ihrer Bestellung produziert, die Lieferzeit beträgt ca. 3 Wochen.

Ventana has reorganised its colour and finish product range, unmatched in its variety, so that it's even easier for you, as a Ventana partner, to meet your customers' demands. In particular, the portfolio of the film-coated profiles available directly from stock has been expanded significantly and now also includes the major connecting and secondary profiles and roller shutter guides. This way, high-demand combinations are available to you even more quickly.

The presentation of the foil product range is also much clearer because it is now subdivided into only two categories instead of three.

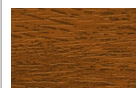
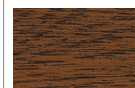
- Standard range ('Make to Stock'): These film-coated profiles are available directly from stock; maximum delivery time is five days.
- Special range ('Make to Order'): All of the other film-coated profiles are manufactured after your order is received; delivery time is about three weeks.

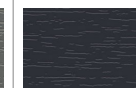
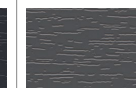
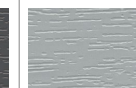
Einseitig foliierte Profile | Foil on one side

Farbmuster Colour samples												
Dekor	braun	mahagoni	mooreiche	golden oak	nussbaum	anthrazitgrau seidenglatt	basaltgrau	anthrazitgrau	schiefergrau	silbergrau	DB 703	VEKA SPECTRAL anthrazitgrau ultramatt
Finish	brown	mahogany	dark oak	golden oak	walnut	anthrazite grey smooth	basalt grey	anthrazite grey	slate grey	silver grey	DB 703	VEKA SPECTRAL anthrazite grey ultra-matt
Dekorcode Finish code	02	03	05	09	78	47	48	63	49	65	84	44
Trägermaterial Base material	weiß white	weiß white	weiß white	weiß white	weiß white	weiß white	weiß white	weiß white	weiß white	weiß white	weiß white	weiß white
Dichtungsfarbe Gasket colour	schwarz black	schwarz black	schwarz black	schwarz black	schwarz black	schwarz black	schwarz black	schwarz black	schwarz black	grau grey	schwarz black	schwarz black

Beidseitig foliierte Profile | Foil on both sides

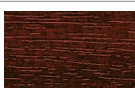
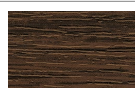
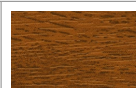
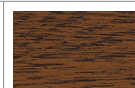
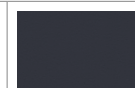
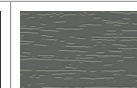
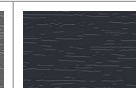
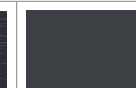
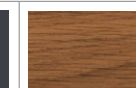
Farbmuster Colour samples										
Dekor	braun	mahagoni	mooreiche	golden oak	nussbaum	anthrazitgrau seidenglatt	basaltgrau	anthrazitgrau	VEKA SPECTRAL anthrazitgrau ultramatt	winchester
Finish	brown	mahogany	dark oak	golden oak	walnut	anthrazite grey smooth	basalt grey	anthrazite grey	VEKA SPECTRAL anthrazite grey ultra-matt	winchester
Dekorcode Finish code	02	03	05	09	78	47	48	63	44	79
Trägermaterial Base material	braun brown	braun brown	braun brown	caramel caramel	braun brown	grau grey	weiß white	grau grey	grau grey	caramel caramel
Dichtungsfarbe Gasket colour	schwarz black	schwarz black	schwarz black	caramel caramel	schwarz black	schwarz black	schwarz black	schwarz black	schwarz black	caramel caramel

Die Farbdarstellungen können von der tatsächlichen Oberfläche abweichen. Für einen verbindlichen Vergleich ist ein Abgleich mit Original-Oberflächenmustern aus dem aktuellen Dekorfolienfächer bzw. VEKA SPECTRAL Musterfächer notwendig. Dekorfolien ohne nähere Angabe zur Oberflächenbeschaffenheit verfügen über eine gerabte Oberfläche. The colours shown may differ from the actual surface. A comparison with the original surface samples from the current decorative foil fan deck or the VEKA SPECTRAL sample catalogue is required for a reliable, binding comparison. Decorative foils with no specifications regarding surface characteristics have a grained surface.

Profilübersicht | Profile overview

101.290	Blendrahmen 73 mm MD	Window frame, 73 mm, MD
101.291	Blendrahmen 83 mm MD	Window frame, 83 mm, MD
101.292	Blendrahmen 106 mm MD	Window frame, 106 mm, MD
101.293	Blendrahmen 73 mm AD	Window frame, 73 mm, AD
101.294	Blendrahmen 83 mm AD	Window frame, 83 mm, AD
102.308	Stulpprofil 42/30 mm	Movable Mullion, 42/30 mm
102.310	Setzpfosten 94 mm MD	Mullion, 94 mm, MD
102.311	Setzpfosten 124 mm MD	Mullion, 124 mm, MD
102.312	Setzpfosten 94 mm AD	Mullion, 94 mm, AD
102.314	Stulpprofil 54/80 mm	Movable Mullion, 54/80 mm
102.315	Flügelprosse 72/82 mm	Sash bar, 72/82 mm
102.316	Stulpprofil 74/80 mm	Movable Mullion, 74/80 mm
102.317	Setzpfosten 124 mm AD	Mullion, 124 mm, AD
103.402	Flügel 79 mm	Sash, 74 mm
103.345	Flügel 114 mm	Sash, 114 mm
103.346	Flügel 114 mm außenöffnend**	Sash, 114 mm, outward opening**
105.380	Haustürflügel 125 mm	Residential door, 125 mm
105.381	Haustürflügel 125 mm außenöffnend**	Residential door, 125 mm, outward opening**
105.382	Haustür-Aufbauprofil 117 mm	Residential door mounting profile, 117 mm
109.091	Balkonanschlussprofil 100 × 49 mm	Connecting profile for balconies, 100 × 49 mm
109.445	Balkonanschlussprofil 43 × 49 mm	Connecting profile for balconies, 43 × 49 mm
109.660	Balkonanschlussprofil 100 × 70 mm	Connecting profile for balconies, 100 × 70 mm
114.040	Verbreiterung 15 mm	Extension, 15 mm
114.041	Verbreiterung 30 mm	Extension, 30 mm
114.042	Verbreiterung 45 mm	Extension, 45 mm
114.043	Verbreiterung 100 mm	Extension, 100 mm

Glasleisten | Glazing beads

107.260	Glasleiste 7,5 mm	Glazing bead, 7.5 mm
107.261	Glasleiste 9,5 mm	Glazing bead, 9.5 mm
107.262	Glasleiste 11,5 mm	Glazing bead, 11.5 mm
107.263	Glasleiste 13,5 mm	Glazing bead, 13.5 mm
107.264	Glasleiste 15,5 mm	Glazing bead, 15.5 mm
107.265	Glasleiste 17,5 mm	Glazing bead, 17.5 mm
107.266	Glasleiste 19,5 mm	Glazing bead, 19.5 mm
107.267	Glasleiste 21,5 mm	Glazing bead, 21.5 mm
107.268	Glasleiste 23,5 mm	Glazing bead, 23.5 mm
107.269	Glasleiste 27,5 mm	Glazing bead, 27.5 mm
107.270	Glasleiste 31,5 mm	Glazing bead, 31.5 mm
107.271	Glasleiste 35,5 mm	Glazing bead, 35.5 mm
107.272	Glasleiste 33,5 mm	Glazing bead, 33.5 mm
107.273	Glasleiste 29,5 mm	Glazing bead, 29.5 mm
107.274	Glasleiste 25,5 mm	Glazing bead, 25.5 mm
107.278	Glasleiste 7,5 mm	Glazing bead, 7.5 mm

Fensterbankanschluss | Window sill connection

110.045	Fensterbankanschluss 50 mm	Window sill connection, 50 mm
110.066	Fensterbankanschluss 45 mm	Window sill connection, 45 mm
110.067	Fensterbankanschluss 30 mm	Window sill connection, 30 mm
110.068	Fensterbankanschluss 20 mm	Window sill connection, 20 mm
110.070	Fensterbankanschluss 45 mm	Window sill connection, 45 mm
110.079	Fensterbankanschluss 25 mm	Window sill connection, 25 mm
110.117	Fensterbankanschluss 60 mm	Window sill connection, 60 mm
110.125	Fensterbankanschluss 28 mm	Window sill connection, 28 mm

Verleistungen | Weatherstripping

109.030	Wetterschenkel 25/15 mm	Weatherboard, 25/15 mm
109.046	Plattenhohlprofil 6/80 mm	Hollow plate profile, 6/80 mm
109.050	Streifenprofil 30 mm	Strip profile, 30 mm
109.052	Streifenprofil 50 mm	Strip profile, 50 mm
109.054	Streifenprofil 150 mm	Strip profile, 150 mm
109.104	Abdeckleiste 14/40 mm	Covering strip, 14/40 mm
109.166	Rechteckprofil 8/30 mm	Rectangular profile, 8/30 mm
109.186	Verkleidungsprofil 185/63 mm	Cladding profile, 185/63 mm
109.187	Verkleidungsprofil 16/80 mm	Cladding profile, 16/80 mm
109.188	Verkleidungsprofil 16/100 mm	Cladding profile, 16/100 mm
109.205	Verkleidungsprofil 60/15,5 mm	Cladding profile, 60/15.5 mm
109.208	Abdeckprofil 10/76 mm	Covering profile, 10/76 mm
109.286	Aufnahmepprofil 12/20 mm	Mounting profile, 12/20 mm
109.346	Wetterschenkel 25/16 mm	Weatherboard, 25/16 mm
109.347	Wetterschenkel 35/16 mm	Weatherboard, 35/16 mm
109.361	Brüstungsprofil 100/24 mm	Sill profile, 100/24 mm
109.446	Verkleidungsprofil 250/63 mm	Cladding profile, 250/63 mm
109.484	Anschlagleiste 41/9,5 mm	Rebate strip, 41/9.5 mm

Winkelprofile | L-profiles

109.001	Winkelprofil 40/60 mm	L-profile, 40/60 mm
109.070	Winkelprofil 30/40 mm	L-profile, 30/40 mm
109.134	Winkelprofil 45/85 mm	L-profile, 45/85 mm
111.003	Winkelprofil 80/100 mm	L-profile, 80/100 mm
111.007	Winkelprofil 30/40 mm	L-profile, 30/40 mm
111.016	Winkelprofil 60/80 mm	L-profile, 60/80 mm
111.031	Winkelprofil 50/70 mm	L-profile, 50/70 mm
111.032	Winkelprofil 50/156 mm	L-profile, 50/156 mm

Sichtschutz | Visual protection

108.086	Rollladenführung 35,5/27 mm	Roller shutter guide, 35.5/27 mm
108.120	Rollladenführung 34/70 mm	Roller shutter guide, 34/70 mm
108.124	Rollladenführung 38/58 mm mini	Roller shutter guide, 38/58 mm, mini
108.125	Doppelte Rollladenführung 38/70 mm mini	Double roller shutter guide, 38/70 mm, mini
108.126	Rollladenführung 38/58 mm maxi	Roller shutter guide, 38/58 mm, maxi
108.127	Doppelte Rollladenführung 38/70 mm maxi	Double roller shutter guide, 38/70 mm, maxi
108.160	Rollladenführung 45/27 mm*	Roller shutter guide, 45/27 mm*
108.166	Aufbauprofil 9,5/40 mm*	Mounting profile, 9.5/40 mm*
108.167	Aufbauprofil 25/40 mm*	Mounting profile, 25/40 mm*
108.235	Rollladenführung 48/37,5 mm*	Roller shutter guide, 48/37.5 mm*
108.236	Rollladenführung 48/58 mm	Roller shutter guide, 48/58 mm
108.237	Doppelte Rollladenführung 48/70 mm*	Double roller shutter guide, 48/70 mm*
108.238	Aufbauprofil 36,7/70 mm	Mounting profile, 36.7/70 mm
108.239	Aufbauprofil 80/55 mm*	Mounting profile, 80/55 mm*
119.100	VEKAVARIANT 2.0 Gr. 235	VEKAVARIANT 2.0, size 235
119.101	VEKAVARIANT 2.0 Gr. 210	VEKAVARIANT 2.0, size 210
119.102	VEKAVARIANT 2.0 Gr. 175	VEKAVARIANT 2.0, size 175

Zargenprofile | Frame profiles

109.081	Zargenprofil 68/48 mm	Frame profile, 68/48 mm
109.082	Zargenprofil 58/28 mm	Frame profile, 58/28 mm
109.195	Zargenprofil 46/46 mm	Frame profile, 46/46 mm
114.031	Zargenprofil 74/64 mm	Frame profile, 74/64 mm
114.051	Zargenprofil 74/49 mm	Frame profile, 74/49 mm

Kopplungen | Couplings

116.210	Kopplung senkr. 8/45 mm	Coupling, vertical, 8/45 mm
116.211	Kopplung senkr. 40/45 mm	Coupling, vertical, 40/45 mm
116.212	Kopplung waager. 49/76,1 mm	Coupling, horizontal, 49/76.1 mm
116.217	Kopplung 20 mm	Coupling, 20 mm
116.219	Kopplung 20 mm	Coupling, 20 mm
116.229	Eckkopplung 90°	Corner coupling, 90°
116.231	Kopplung 74/134 mm	Coupling, 74/134 mm

Classic VE76 AD

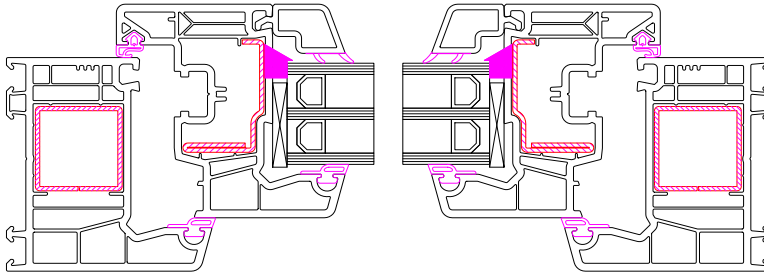

Alle aufgeführten Abbildungen werden als Innenansicht dargestellt!!!



Profilsystem

- 76mm-System mit Mehrkammer-Geometrie
- Hervorragende Dämmwerte für erstklassige Energieeffizienz für Fenster vom Niedrigenergiehaus bis zum Passivhaus
- Perfekt einsetzbar in Neubau und Renovierung
- Mehr Wohnkomfort durch wirkungsvolle Schalldämmung
- Hohe Schlagregendichtheit schützt vor eindringender Feuchtigkeit
- Einbruchhemmung nach DIN EN 1627 bis zur Widerstandsklasse RC 2 mit entsprechenden Beschlägen



Glasfalz

- Glasfalzhöhe von 28mm
- Scheibendicke von 24 - 46mm (für Blend- und Flügelrahmen)



Grundauführung Classic

- 2-fach ISO Ug.-1,1 mit warmer Kante
- Blendrahmen 101.353 (71mm)
- Flügelrahmen 103.401 (79mm)
- Stulpprofil 102.356 (74mm)
- Pfostenprofil 102.352 (92mm)
- Sicherheitsschließbleche umlaufend

Inhaltsverzeichnis:

Fenster	ab Seite	3.3
Kippfenster	ab Seite	3.35
Balkontüren	ab Seite	3.37
PSK-Türen	ab Seite	3.46

Farbvarianten EINSEITIG Farbe (innen weiß unfoliert)

weiß - anthrazit genarbt / Dichtung schwarz
 weiß - anthrazit seidenglatt / Dichtung schwarz

Farbvarianten BEIDSEITIG gleiche Farbe







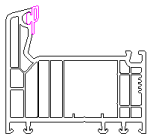
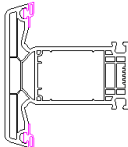
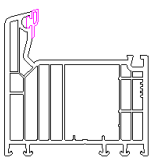
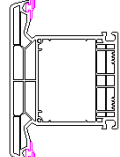
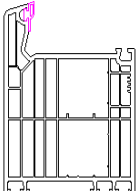
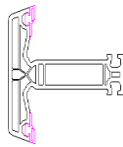
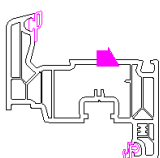
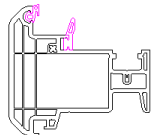

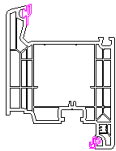
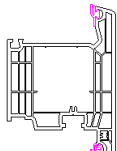
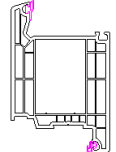
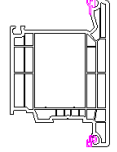
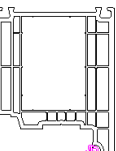
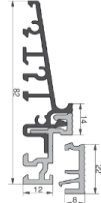
weiß unfoliert / Dichtung grau

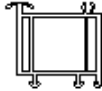

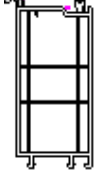
Mit „**MTS**“ (MadeToStock=Lagerware) gekennzeichneten Artikel sind in den gelisteten Farben in größeren Mengen auf Lager und somit innerhalb der normalen Lieferzeit verfügbar. Diese geben wir regelmäßig bekannt.

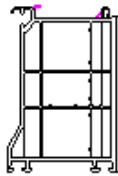
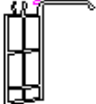
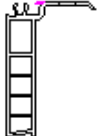



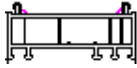

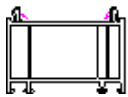
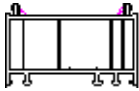
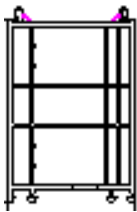
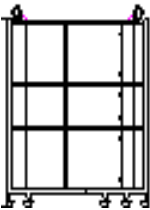
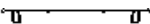
Mit „**MTO**“ (MadeToOrder = Bestellware) gekennzeichnete Artikel sind Sonderware und generell nicht lagerfähig. Für diese Artikel gilt eine verlängerte Lieferzeit von 5-6 Wochen. Restmengen dieser Artikel werden nicht eingelagert und nach Fertigstellung des Auftrages entsorgt. MTS-Artikel in anderen als den hier aufgeführten Farben werden wie MTO-Artikel behandelt.

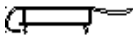
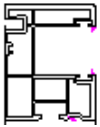
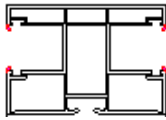

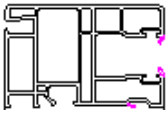
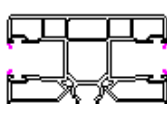
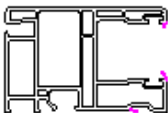
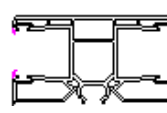

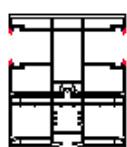

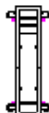

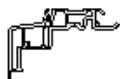
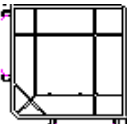
	Artikel	"MTS"	"MTO"		Artikel	"MTS"	"MTO"
	101353 Blendrahmen 71 mm Standardrahmen bei Classic VE76 AD	X			102352 Pfosten 92 mm Classic VE76 AD	X	
	101354 Blendrahmen 81 mm Classic VE76 AD		X		102357 Pfosten 122 mm Classic VE76 AD		X
	101355 Blendrahmen 104 mm Classic VE76 AD		X		102355 glast. Sprosse 72 mm Classic VE76 AD		X
	103401 Flügel 79 mm Standardflügel bei Classic VE76 AD	X			102356 Stulp 74 mm Classic VE76 AD	X	

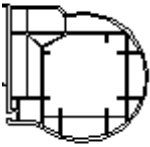
	Artikel	"MTS"	"MTO"		Artikel	"MTS"	"MTO"
	103385 Flügel 114 mm PZ-Balkon-/ Nebentür einwärts öffnend Classic VE76 AD	X			103386 Flügel 114 mm PZ-Balkon-/ Nebentür auswärts öffnend Classic VE76 AD		X
	105400 Haustürflügel 125 mm einwärts öffnend Classic VE76 AD	X			105401 Haustürflügel 125 mm auswärts öffnend Classiv VE76 AD		X
	105403 Haustürflügel 100 mm für flügelüberdeckende Türfüllung weiß = MTS farbig = MTO	X			VENTANA-Schwelle 20mm		

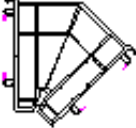
	Artikel	"MTS"	"MTO"		Artikel	"MTS"	"MTO"
	110116 Anschlussprofil unten 30/37 mm Nur weiß	X			109445 Anschlussprofil unten 43/49 mm (BTA) Nur weiß	X	
	110068 Anschlussprofil unten 20/19 mm (FBA)	X			109091 Anschlussprofil unten 100/49 mm (BTA) Nur weiß	X	
	110067 Anschlussprofil unten 30/19 mm (FBA)	X			109660 Anschlussprofil unten 100/70 mm (BTA) Nur weiß	X	
	110066 Anschlussprofil unten 45/19 mm (FBA)	X			110117 Anschlussprofil unten 60/15 mm (FBA)		X
	114200 Verbreiterung 15 mm 70er Bautiefe Nur weiß Verwendung als Bodenanschluß	X			114052 Verbreiterung 15 mm 76er Bautiefe	X	
	114201 Verbreiterung 30 mm 70er Bautiefe Nur weiß Verwendung als Bodenanschluß	X			114053 Verbreiterung 30 mm 76er Bautiefe	X	

	Artikel	"MTS"	"MTO"		Artikel	"MTS"	"MTO"
	114202 Verbreiterung 45 mm 70er Bautiefe Nur weiß Verwendung als Bodenanschluß	X			114054 Verbreiterung 45 mm 76er Bautiefe	X	
	114203 Verbreiterung 100 mm 70er Bautiefe Nur weiß Verwendung als Bodenanschluß	X			114055 Verbreiterung 100 mm 76er Bautiefe	X	
	109220 Rahmen Abdeckprofil 2,5 mm		X				
	108100 Rollladenabrollprofil "Altbau" Nur weiß und braun	X			108077 Rollladenabrollprofil "Neubau" 20x81mm Nur weiß und braun		X
	108082 Rollladenabrollprofil "Neubau" 20x101mm Nur weiß und braun	X					
	108235 Maxi-Rolladenführung 48x38 mm Standardschiene	X			108237 Maxi-Doppelführung 48x70 mm Standardschiene	X	

	Artikel	"MTS"	"MTO"		Artikel	"MTS"	"MTO"
	108124 Mini-Rollladenführung 38x58 mm	X			108125 Mini-Doppelführung 38x70 mm	X	
	108126 Maxi-Rollladenführung 38x58 mm		X		108127 Maxi-Doppelführung 38x70 mm		X
	108239 Aufbauprofil für 108235 80x55 mm Für Revision außen Skizze inkl. Führung		X		108238 Aufbauprofil für 108237 31x70 mm Für Revision außen Skizze inkl. Führung		X
	116030 Mini-Kopplung Spalt/Abzug 2mm Nur weiß und braun	X			116230 Statik-Kopplung Abzug 20mm	X	
	116211 Stahlabdeckung für A1.1 - B1.4 Systemkopplung Abzug 30mm	X			116210 Stahlabdeckung für A1.1 - B1.4 Systemkopplung Abzug 30mm	X	
	116212 Kopplung Kopplung waagrecht für D1.1 - D1.4 Systemkopplung Abzug 30mm		X		116229 Kopplung 90 Grad		X

	Artikel	"MTS"	"MTO"		Artikel	"MTS"	"MTO"
	116216 + 107261 Kopplung variabel Teil 1		X		116215 + 107261 Kopplung variabel Teil 2		X
	116226 Kopplung 135 Grad Teil 1		X		116033 Khelleiste für Kopplung 135 Grad Teil 2		X
	IHP/EPS 100 Sockeldämmprofil 64x100mm Universal BTA Nur weiß TRAV+RC2-zugelassen	X			IHP/EPS 130 Sockeldämmprofil 64x130mm Universal BTA Nur weiß TRAV+RC2-zugelassen	X	
	IHP/EPS 150 Sockeldämmprofil 64x150mm Universal BTA Nur weiß TRAV+RC2-zugelassen	X			IHP/EPS 180 Sockeldämmprofil 64x180mm Universal BTA Nur weiß TRAV+RC2-zugelassen	X	

Profilübersicht Classic VE76 AD

Mehrpreis je Stück

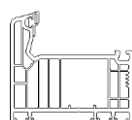

Blendrahmen
71 x 76 mm
Prof.-Nr.: **101.353**

MTS	MTO	weiß	farbig
x			
		standard	

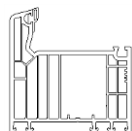

Blendrahmen
81 x 76 mm
Prof.-Nr.: **101.354**

MTS	MTO	weiß	farbig
x			
		+ 4 %	

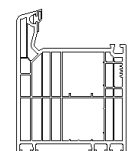

Blendrahmen
104 x 76 mm
Prof.-Nr.: **101.355**

MTS	MTO	weiß	farbig
x			
		+ 6 %	

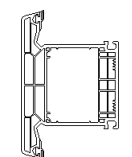

Pfofen
122 x 76 mm
Prof.-Nr.: **102.357**

MTS	MTO	weiß	farbig
x		28	42

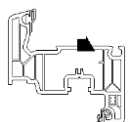

Flügel
79 x 76 mm
Prof.-Nr.: **103.401**

MTS	MTO	weiß	farbig
x		standard	

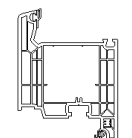

Flügel (innen öffnend)
114 x 76 mm
Prof.-Nr.: **103.385**

MTS	MTO	weiß	farbig
x		58	72

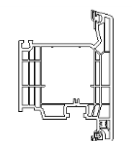

BT-/NT-Flügel (außen öffnend)
114 x 76 mm
Prof.-Nr.: **103.386**

MTS	MTO	weiß	farbig
x		58	72

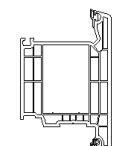

HT-Flügel (außen öffnend)
125 x 76 mm
Prof.-Nr.: **105.401**

MTS	MTO	weiß	farbig
x		28	42

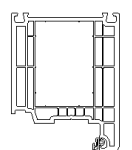

HT-Flügel (innen öffnend)
(flügelüberdeckende Füllung)
125 x 76 mm
Prof.-Nr.: **105.403**

MTS	MTO	weiß	farbig
x		ohne MP	ohne MP

Compact VE82 AD

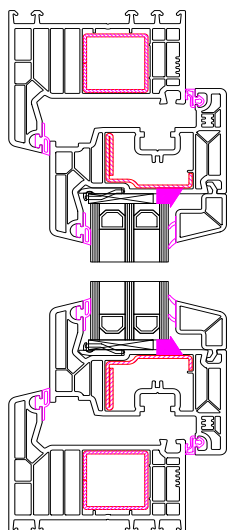

Premio VE82 MD

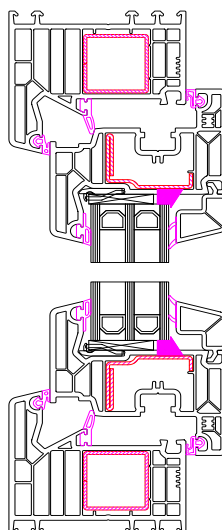

Alle aufgeführten Abbildungen werden als Innenansicht dargestellt!!!



Profilsystem

- 82mm-System mit Mehrkammer-Geometrie
- Hervorragende Dämmwerte für erstklassige Energieeffizienz für Fenster vom Niedrigenergiehaus bis zum Passivhaus
- Perfekt einsetzbar in Neubau und Renovierung
- Mehr Wohnkomfort durch wirkungsvolle Schalldämmung
- Hohe Schlagregendichtheit schützt vor eindringender Feuchtigkeit
- Einbruchhemmung nach DIN EN 1627 bis zur Widerstandsklasse RC 2 mit entsprechenden Beschlägen

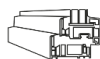

Glasfalz

- Glasfalzhöhe von 28mm
- Scheibendicke von 24 - 52mm (für Blend- und Flügelrahmen)



Grundauführung Compact

- 2-fach ISO Ug.-1,1 mit warmer Kante
- Blendrahmen 101.293 (73mm)
- Flügelrahmen 103.402 (79mm)
- Stulpprofil 102.316 (74mm)
- Pfostenprofil 102.312 (94mm)
- Sicherheitsschließbleche umlaufend



Grundauführung Premio

- 2-fach ISO Ug.-1,1 mit warmer Kante
- Blendrahmen 101.290 (73mm)
- Flügelrahmen 103.402 (79mm)
- Stulpprofil 102.316 (74mm)
- Pfostenprofil 102.310 (94mm)
- Sicherheitsschließbleche umlaufend

Inhaltsverzeichnis:

Fenster	ab Seite	3.3
Kippfenster	ab Seite	3.35
Balkontüren	ab Seite	3.37
PSK-Türen	ab Seite	3.46

Farbvarianten EINSEITIG Farbe (innen weiß unfoliert)

weiß - anthrazit genarbt / Dichtung schwarz
 weiß - anthrazit seidenglatt / Dichtung schwarz
 weiß - schiefergrau genarbt / Dichtung schwarz
 weiß - Alux DB 703 / Dichtung schwarz
 weiß - braun / Dichtung schwarz
 weiß - mahagoni / Dichtung schwarz
 weiß - mooreiche / Dichtung schwarz
 weiß - golden oak / Dichtung schwarz
 weiß - nussbaum / Dichtung schwarz

Farbvarianten BEIDSEITIG gleiche Farbe

weiß unfoliert / Dichtung grau







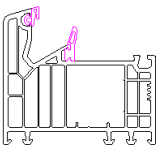
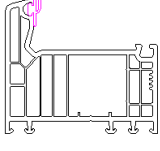
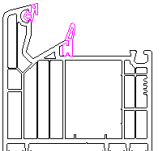
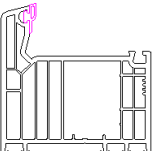
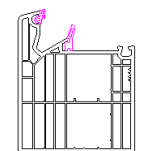
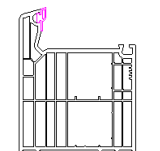
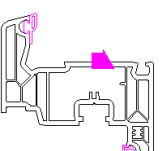
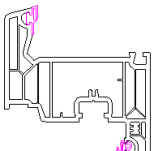

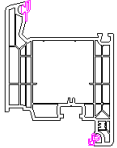
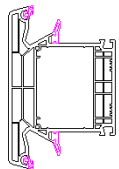
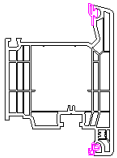
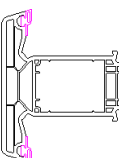
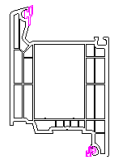
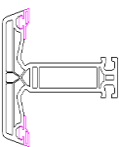
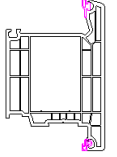
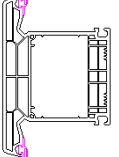
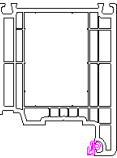
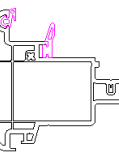
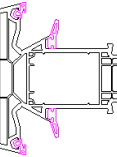
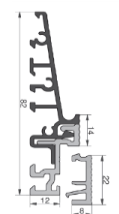
 anthrazit seidenglatt / Dichtung schwarz
 anthrazit genarbt / Dichtung schwarz
 braun / Dichtung schwarz
 mahagoni / Dichtung schwarz
 mooreiche / Dichtung schwarz

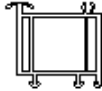

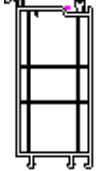

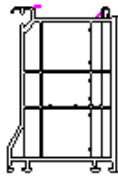
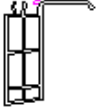
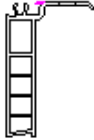
Mit „**MTS**“ (MadeToStock=Lagerware) gekennzeichneten Artikel sind in den gelisteten Farben in größeren Mengen auf Lager und somit innerhalb der normalen Lieferzeit verfügbar. Diese geben wir regelmäßig bekannt.



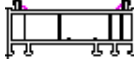

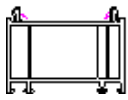
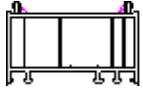
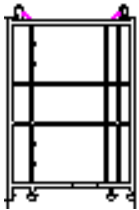
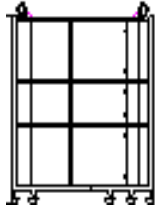

Mit „**MTO**“ (MadeToOrder = Bestellware) gekennzeichnete Artikel sind Sonderware und generell nicht lagerfähig. Für diese Artikel gilt eine verlängerte Lieferzeit von 5-6 Wochen. Restmengen dieser Artikel werden nicht eingelagert und nach Fertigstellung des Auftrages entsorgt. MTS-Artikel in anderen als den hier aufgeführten Farben werden wie MTO-Artikel behandelt.

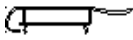
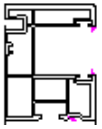
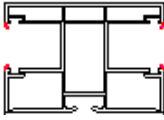

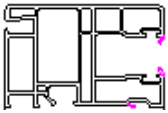
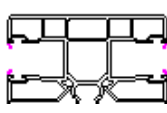
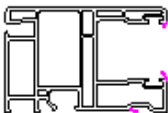
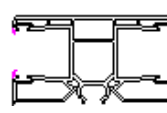

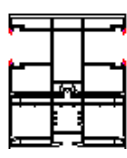

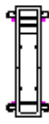

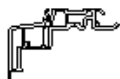
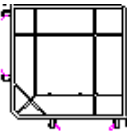
	Artikel	"MTS"	"MTO"		Artikel	"MTS"	"MTO"
	101290 Blendrahmen 73 mm Standardrahmen bei Premio VE82 MD	X			101293 Blendrahmen 73 mm Standardrahmen bei Compact VE82 AD	X	
	101291 Blendrahmen 83 mm Premio VE82 MD		X		101294 Blendrahmen 83 mm Compact VE82 AD		X
	101292 Blendrahmen 106 mm Premio VE82 MD		X		101297 Blendrahmen 106 mm Compact VE82 AD		X
	103402 Flügel 79 mm Standardflügel bei Compact VE82 AD & Premio VE82 MD	X			103341 Flügel 84 mm Compact VE82 AD & Premio VE82 MD		X

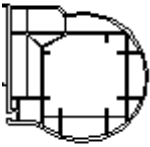
	Artikel	"MTS"	"MTO"		Artikel	"MTS"	"MTO"
Bis zur Umstellung wird 103345 114mm verwendet 	103349 in Vorbereitung Flügel 104 mm PZ-Balkon-/ Nebentür einwärts öffnend Compact VE82 AD & Premio VE82 MD	X			102311 Pfosten 124 mm Premio VE82 MD		X
	103346 Flügel 114 mm PZ-Balkon-/ Nebentür auswärts öffnend Compact VE82 AD & Premio VE82 MD		X		102312 Pfosten 94 mm Compact VE82 AD	X	
	105380 Haustürflügel 125 mm einwärts öffnend Compact VE82 AD & Premio VE82 MD	X			102315 glast. Sprosse 72 mm Compact VE82 AD & Premio VE82 MD	X	
	105381 Haustürflügel 125 mm auswärts öffnend Compact VE82 AD & Premio VE82 MD		X		102317 Pfosten 124 mm Compact VE82 AD		X
	105383 Haustürflügel 100 mm für flügelüberdeckende Türfüllung weiß = MTS farbig = MTO	X			102316 Stulp 74 mm Compact VE82 AD & Premio VE82 MD	X	
	102310 Pfosten 94 mm Premio VE82 MD (Standard)	X			VENTANA-Schwelle 20mm	X	

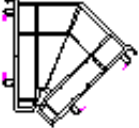
	Artikel	"MTS"	"MTO"		Artikel	"MTS"	"MTO"
	110116 Anschlussprofil unten 30/37 mm Nur weiß	X			109445 Anschlussprofil unten 43/49 mm (BTA) Nur weiß	X	
	110068 Anschlussprofil unten 20/19 mm (FBA)	X			109091 Anschlussprofil unten 100/49 mm (BTA) Nur weiß	X	
	110067 Anschlussprofil unten 30/19 mm (FBA)	X			109660 Anschlussprofil unten 100/70 mm (BTA) Nur weiß	X	
	110066 Anschlussprofil unten 45/19 mm (FBA)	X			110117 Anschlussprofil unten 60/15 mm (FBA)		X
	114200 Verbreiterung 15 mm 70er Bautiefe Nur weiß Verwendung als Bodenanschluß	X			114040 Verbreiterung 15 mm 82er Bautiefe	X	
	114201 Verbreiterung 30 mm 70er Bautiefe Nur weiß Verwendung als Bodenanschluß	X			114041 Verbreiterung 30 mm 82er Bautiefe	X	

	Artikel	"MTS"	"MTO"		Artikel	"MTS"	"MTO"
	114202 Verbreiterung 45 mm 70er Bautiefe Nur weiß Verwendung als Bodenanschluß	X			114042 Verbreiterung 45 mm 82er Bautiefe	X	
	114203 Verbreiterung 100 mm 70er Bautiefe Nur weiß Verwendung als Bodenanschluß	X			114043 Verbreiterung 100 mm 82er Bautiefe	X	
	109674 Rahmen Abdeckprofil 2,5 mm		X				
	108100 Rollladenabrollprofil "Altbau" Nur weiß und braun	X			108077 Rollladenabrollprofil "Neubau" 20x81mm Nur weiß und braun		X
	108082 Rollladenabrollprofil "Neubau" 20x101mm Nur weiß und braun	X					
	108235 Maxi-Rolladenführung 48x38 mm Standardschiene	X			108237 Maxi-Doppelführung 48x70 mm Standardschiene	X	

	Artikel	"MTS"	"MTO"		Artikel	"MTS"	"MTO"
	108124 Mini-Rollladenführung 38x58 mm	X			108125 Mini-Doppelführung 38x70 mm	X	
	108126 Maxi-Rollladenführung 38x58 mm		X		108127 Maxi-Doppelführung 38x70 mm		X
	108239 Aufbauprofil für 108235 80x55 mm Für Revision außen Skizze inkl. Führung		X		108238 Aufbauprofil für 108237 31x70 mm Für Revision außen Skizze inkl. Führung		X
	116030 Mini-Kopplung Spalt/Abzug 2mm Nur weiß und braun	X			116219 Statik-Kopplung Abzug 20mm	X	
	116211 Stahlabdeckung für A1.1 - B1.4 Systemkopplung Abzug 30mm	X			116210 Stahlabdeckung für A1.1 - B1.4 Systemkopplung Abzug 30mm	X	
	116212 Kopplung Kopplung waagrecht für D1.1 - D1.4 Systemkopplung Abzug 30mm		X		116229 Kopplung 90 Grad		X

	Artikel	"MTS"	"MTO"		Artikel	"MTS"	"MTO"
	116216 + 107208 Kopplung variabel Teil 1		X		116215 + 107208 Kopplung variabel Teil 2		X
	116226 Kopplung 135 Grad Teil 1		X		116033 Khelleiste für Kopplung 135 Grad Teil 2		X
	IHP/EPS 100 Sockeldämmprofil 74x100mm Universal BTA Nur weiß TRAV+RC2-zugelassen	X			IHP/EPS 130 Sockeldämmprofil 74x130mm Universal BTA Nur weiß TRAV+RC2-zugelassen	X	
	IHP/EPS 150 Sockeldämmprofil 74x150mm Universal BTA Nur weiß TRAV+RC2-zugelassen	X			IHP/EPS 180 Sockeldämmprofil 74x180mm Universal BTA Nur weiß TRAV+RC2-zugelassen	X	

Profilübersicht Compact VE82 AD

Mehrpreis je Stück

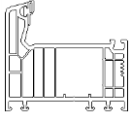
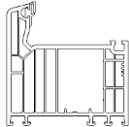
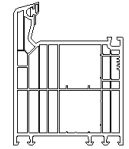
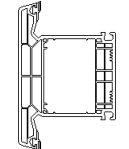
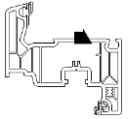
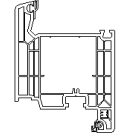
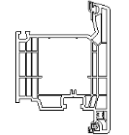
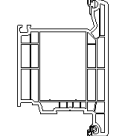
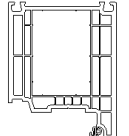
	Blendrahmen 73 x 82 mm Prof.-Nr.: 101.293	MTS x	MTO	weiß	farbig
				standard	
	Blendrahmen 83 x 82 mm Prof.-Nr.: 101.294	MTS x	MTO	weiß	farbig
				+ 4 %	
	Blendrahmen 106 x 82 mm Prof.-Nr.: 101.297	MTS x	MTO	weiß	farbig
				+ 6 %	
	Pfosten 124 x 82 mm Prof.-Nr.: 102.317	MTS x	MTO	weiß	farbig
				28	42
	Flügel 79 x 82 mm Prof.-Nr.: 103.402	MTS x	MTO	weiß	farbig
				standard	
	Flügel (innen öffnend) 114 x 82 mm Prof.-Nr.: 103.345	MTS x	MTO	weiß	farbig
				58	72
	BT-/NT-Flügel (außen öffnend) 114 x 82 mm Prof.-Nr.: 103.346	MTS x	MTO	weiß	farbig
				58	72
	HT-Flügel (außen öffnend) 125 x 82 mm Prof.-Nr.: 105.381	MTS x	MTO	weiß	farbig
				28	42
	HT-Flügel (innen öffnend) (flügelüberdeckende Füllung) 125 x 82 mm Prof.-Nr.: 105.383	MTS x	MTO	weiß	farbig
				ohne MP	ohne MP

Profilübersicht Premio VE82 MD

Mehrpreis je Stück

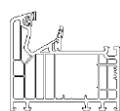

Blendrahmen
73 x 82 mm
Prof.-Nr.: **101.290**

MTS	MTO	weiß	farbig
x		+ 4 % auf Basisliste	

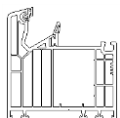

Blendrahmen
83 x 82 mm
Prof.-Nr.: **101.291**

MTS	MTO	weiß	farbig
x		+ 6 % auf Basisliste	

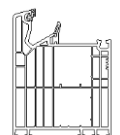

Blendrahmen
106 x 82 mm
Prof.-Nr.: **101.292**

MTS	MTO	weiß	farbig
x		+ 8 % auf Basisliste	

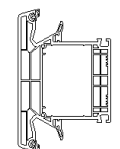

Pfosten
124 x 82 mm
Prof.-Nr.: **102.311**

MTS	MTO	weiß	farbig
x		28	42

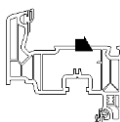

Flügel
79 x 82 mm
Prof.-Nr.: **103.402**

MTS	MTO	weiß	farbig
x		standard	

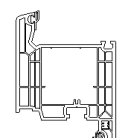

Flügel (innen öffnend)
114 x 82 mm
Prof.-Nr.: **103.345**

MTS	MTO	weiß	farbig
x		58	72

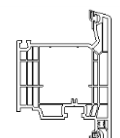

BT-/NT-Flügel (außen öffnend)
114 x 82 mm
Prof.-Nr.: **103.346**

MTS	MTO	weiß	farbig
x		58	72

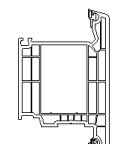

HT-Flügel (außen öffnend)
125 x 82 mm
Prof.-Nr.: **105.381**

MTS	MTO	weiß	farbig
x		28	42

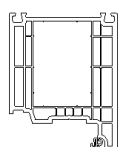

HT-Flügel (innen öffnend)
(flügelüberdeckende Füllung)
125 x 82 mm
Prof.-Nr.: **105.383**

MTS	MTO	weiß	farbig
x		ohne MP	ohne MP

FENSTER

-Spezifisches Zubehör-

2 bzw. 3-teiliges Fenster

Stulpvariante mit Falzhebel 45 €/Stück

Bei Fenstern mit kombiniertem Oberlicht (durchgehender Blendrahmen):

Kipfenster "Hautau Primat Oberlichtbeschlag" (Standard mit Handhebel)

1 Schere (bis 1000mm Breite) 165 €/Stück

2 Scheren (bis 2000mm Breite) 200 €/Stück

3 Scheren (ab 2000mm Breite) 262 €/Stück

ACHTUNG: Fang-Putzschere (in der Regel erforderlich) 62 €/paar

Weitere Bedienmöglichkeiten bei "Hautau Primat Oberlichtbeschlag"

Aufpreis Kurbel (bis 1500mm Länge) 68 €/Stück

Oberlichtöffner mit Motor E195
ohne Beschlagsbedienung, 1 Schere
ohne Schalter und Kabel, 230V 972 €/Stück

Oberlichtöffner mit Motor E195
ohne Beschlagsbedienung, 2 Scheren
ohne Schalter und Kabel, 230V 1230 €/Stück

Weiteres allgemeines Zubehör finden Sie ab Kapitel 6

-Hinweise gemäß Vearbeitungsrichtlinien (siehe Kapitel 1)-

Maximales Flügelbreitenmaß (weiß):	1400 mm	Stulp je:	1000 mm
Maximales Flügelbreitenmaß (foliert):	1300 mm	Stulp je:	950 mm
Maximale Blendrahmengesamtfläche (weiß):	6,50 m²	Flügel:	2,25 m²
Maximale Blendrahmengesamtfläche (foliert):	6,00 m²	Flügel:	2,00 m²

1-tlg. Fenster, Dreh-Kipp

"Grundpreisliste Classic VE76 AD"

Preisfinder:

Preisgruppe 1: **beidseitig weiß unfoliert**

Preisgruppe 2: **einseitig foliert (Standardfarbe)**

Preisgruppe 3: **beidseitig foliert (Standardfarbe)**

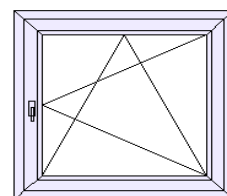

Breite		635	760	885	1010	1135	1260	1385	1510
Höhe	108100	3	4	4	5	6	6	7	8
	108082	6	8	9	10	11	13	14	15
635	1)	264	278	295	315	327	340	369	386
	2)	307	323	342	365	379	395	428	448
	3)	333	350	372	396	412	429	465	486
760	1)	278	292	307	327	340	365	395	413
	2)	323	339	356	379	395	423	458	480
	3)	350	368	387	412	429	460	498	521
885	1)	290	304	319	344	365	389	421	442
	2)	337	353	370	398	423	451	488	513
	3)	366	383	402	433	460	490	531	557
1010	1)	310	322	344	374	395	420	454	477
	2)	360	374	398	434	458	487	527	554
	3)	391	406	433	471	498	529	573	601
1135	1)	322	336	365	395	416	445	482	506
	2)	374	390	423	458	483	517	559	587
	3)	406	423	460	498	525	561	607	638
1260	1)	334	359	386	418	444	474	512	537
	2)	388	416	448	485	515	550	594	622
	3)	421	452	486	527	559	598	645	676
1385	1)	356	382	412	447	473	505	543	568
	2)	413	443	478	518	548	585	629	659
	3)	448	481	519	563	596	636	684	716
1510	1)	372	401	433	468	496	529	568	596
	2)	432	465	503	543	575	614	659	691
	3)	469	506	546	590	624	666	716	751
1635	1)	395	424	458	496	524	559	600	629
	2)	458	492	531	575	608	649	696	730
	3)	498	534	576	624	661	705	757	793
1760	1)	421	453	486	526	555	593	635	666
	2)	488	525	564	610	644	688	737	772
	3)	531	571	613	663	699	747	801	839
1885	1)	441	473	508	547	578	617	663	693
	2)	511	548	589	635	670	716	769	804
	3)	555	596	640	689	728	778	835	873
2010	1)	458	492	529	570	605	644	692	725
	2)	531	571	614	661	702	748	802	841
	3)	576	621	666	718	762	812	871	914

FBA weiß 20,30,45mm

FBA farbig 20,30,45mm

Rolladenführungen paarweise

108.235 (inkl. Einlauftrichter)

weiß farbig

16 26

19 31

22 36

25 41

28 47

32 52

35 57

38 62

41 67

44 72

47 77

50 82

2-tlg. Fenster, Dreh-Kipp (oder Stulp)

"Grundpreisliste Classic VE76 AD"

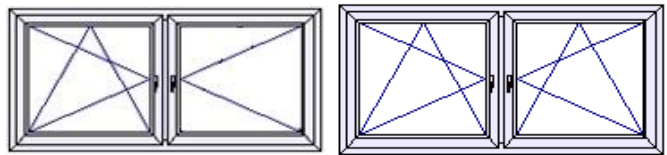

Preisfinder:

- Preisgruppe 1: **beidseitig weiß unfoliert**
 Preisgruppe 2: **einseitig foliert (Standardfarbe)**
 Preisgruppe 3: **beidseitig foliert (Standardfarbe)**

		Breite	1135	1260	1385	1510	1635	1760	1885	2010	Rollladenführungen paarweise 108.235 (inkl. Einlauftrichter)	
Höhe	108100	6	6	7	8	8	9	9	9	10	weiß	farbig
	108082	11	13	14	15	16	18	19	19	20		
635	1)	502	518	534	546	564	578	591	619		16	26
	2)	582	601	619	633	654	670	686	718			
	3)	632	653	672	688	711	728	745	779			
760	1)	527	543	558	570	590	602	614	643		19	31
	2)	612	629	647	661	684	698	712	746			
	3)	665	684	703	718	743	758	774	810			
885	1)	550	565	579	593	613	625	643	679		22	36
	2)	638	656	672	688	711	725	746	788			
	3)	693	712	730	747	772	787	810	856			
1010	1)	587	602	617	629	652	675	696	734		25	41
	2)	681	698	716	730	756	783	808	852			
	3)	739	758	778	793	822	850	877	925			
1135	1)	610	625	640	663	690	714	739	777		28	47
	2)	707	725	742	769	800	829	857	901			
	3)	768	787	806	835	870	900	931	979			
1260	1)	632	648	676	701	731	758	783	824		32	52
	2)	733	751	785	813	848	880	908	956			
	3)	797	816	852	883	921	956	986	1038			
1385	1)	666	687	722	748	781	806	834	876		35	57
	2)	772	797	838	867	906	934	968	1016			
	3)	839	866	910	942	984	1015	1051	1103			
1510	1)	687	719	757	784	819	847	874	918		38	62
	2)	797	834	878	910	950	982	1014	1065			
	3)	866	906	954	988	1032	1067	1101	1157			
1635	1)	731	765	804	831	868	898	926	973		41	67
	2)	848	887	933	964	1007	1042	1074	1128			
	3)	921	963	1013	1048	1094	1132	1166	1226			
1760	1)	780	815	854	886	924	953	985	1031		44	72
	2)	905	945	991	1028	1072	1106	1143	1195			
	3)	982	1027	1076	1117	1164	1201	1241	1299			
1885	1)	812	848	892	923	961	994	1024	1073		47	77
	2)	942	984	1035	1070	1114	1153	1188	1245			
	3)	1023	1069	1124	1163	1210	1253	1291	1352			
FBA weiß	20,30,45mm	8	9	10	11	11	12	13	14			
FBA farbig	20,30,45mm	11	13	14	15	16	18	19	20			

2-tlg. Fenster, Dreh-Kipp (oder Stulp)

"Grundpreisliste Classic VE76 AD"

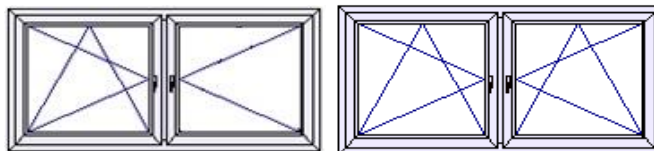

Preisfinder:

- Preisgruppe 1: **beidseitig weiß unfoliert**
 Preisgruppe 2: **einseitig foliert (Standardfarbe)**
 Preisgruppe 3: **beidseitig foliert (Standardfarbe)**

		Breite	2135	2260	2385	2510	2635	2760	2885	3010	Rollladenführungen paarweise 108.235 (inkl. Einlauftrichter)	
Höhe	108100	11	11	12	13	13	14	14	14	15	weiß	farbig
	108082	21	23	24	25	26	28	29	29	30		
635	1)	631	643	660	672	684	727	748	748	766	16	26
	2)	732	746	765	779	793	843	867	867	889		
	3)	795	810	831	847	862	915	942	942	965		
760	1)	654	675	696	716	734	778	801	801	821	19	31
	2)	758	783	808	830	852	903	929	929	952		
	3)	824	850	877	902	925	981	1009	1009	1034		
885	1)	699	719	743	765	784	830	854	854	874	22	36
	2)	811	834	862	887	910	963	991	991	1014		
	3)	881	906	937	963	988	1046	1076	1076	1101		
1010	1)	757	778	803	824	845	894	920	920	941	25	41
	2)	878	903	931	956	980	1037	1067	1067	1091		
	3)	954	981	1011	1038	1065	1126	1159	1159	1186		
1135	1)	800	822	850	871	897	944	973	973	997	28	47
	2)	927	954	986	1010	1040	1095	1128	1128	1157		
	3)	1007	1036	1071	1097	1130	1189	1226	1226	1256		
1260	1)	848	874	901	927	950	1002	1032	1032	1058	32	52
	2)	984	1014	1046	1076	1102	1162	1197	1197	1227		
	3)	1069	1101	1136	1168	1197	1262	1300	1300	1333		
1385	1)	903	929	956	985	1011	1062	1096	1096	1120	35	57
	2)	1047	1077	1109	1143	1173	1232	1271	1271	1299		
	3)	1138	1170	1205	1241	1274	1339	1381	1381	1412		
1510	1)	945	974	1005	1032	1059	1111	1148	1148	1175	38	62
	2)	1097	1130	1165	1197	1229	1289	1331	1331	1363		
	3)	1191	1228	1266	1300	1335	1400	1446	1446	1480		
1635	1)	1002	1029	1062	1091	1119	1173	1213	1213	1239	41	67
	2)	1162	1194	1232	1266	1298	1361	1407	1407	1437		
	3)	1262	1297	1339	1375	1410	1479	1528	1528	1561		
1760	1)	1061	1091	1125	1154	1186	1240	1281	1281	1312	44	72
	2)	1231	1266	1305	1338	1375	1439	1486	1486	1522		
	3)	1337	1375	1417	1454	1494	1563	1615	1615	1653		
1885	1)	1104	1135	1170	1202	1236	1294	1333	1333	1365	47	77
	2)	1280	1317	1358	1395	1433	1500	1546	1546	1583		
	3)	1390	1431	1475	1515	1557	1630	1680	1680	1720		
FBA weiß	20,30,45mm	15	16	17	18	18	19	20	20	21		
FBA farbig	20,30,45mm	21	23	24	25	26	28	29	29	30		

2-tlg. Fenster, Dreh-Kipp mit Fest im Blendrahmen

"Grundpreisliste Classic VE76 AD"

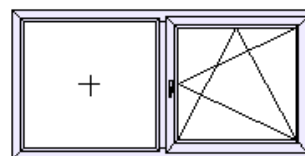

Preisfinder:

Preisgruppe 1: **beidseitig weiß unfoliert**

Preisgruppe 2: **einseitig foliert (Standardfarbe)**

Preisgruppe 3: **beidseitig foliert (Standardfarbe)**

	Breite	1135	1260	1385	1510	1635	1760	1885	2010
Höhe	108100	6	6	7	8	8	9	9	10
	108082	11	13	14	15	16	18	19	20
635	1)	378	389	400	409	423	433	442	459
	2)	439	451	464	474	490	503	513	532
	3)	477	490	504	515	532	546	557	578
760	1)	395	406	416	429	441	453	465	486
	2)	458	471	483	497	511	525	540	564
	3)	498	511	525	540	555	571	586	613
885	1)	412	424	435	450	467	482	497	524
	2)	478	492	504	522	541	559	577	608
	3)	519	534	548	567	588	607	626	661
1010	1)	438	450	467	480	502	521	541	568
	2)	508	522	541	557	582	605	628	659
	3)	552	567	588	605	632	657	682	716
1135	1)	458	474	489	511	535	556	578	606
	2)	531	550	568	592	621	645	670	704
	3)	576	598	617	644	674	701	728	764
1260	1)	479	497	523	544	570	594	616	646
	2)	555	577	607	631	661	689	714	749
	3)	603	626	659	686	718	749	776	814
1385	1)	509	530	558	582	610	632	657	690
	2)	591	615	647	675	707	733	762	800
	3)	642	668	703	734	768	797	827	870
1510	1)	530	558	590	614	643	669	695	727
	2)	615	647	684	712	746	776	806	843
	3)	668	703	743	774	810	843	875	915
1635	1)	565	596	626	652	684	710	739	772
	2)	656	691	726	756	793	823	857	896
	3)	712	751	789	822	862	894	931	973
1760	1)	602	631	666	695	725	754	783	819
	2)	698	732	772	806	841	875	908	950
	3)	758	795	839	875	914	950	986	1032
1885	1)	629	663	696	725	760	789	819	856
	2)	730	769	808	841	882	915	950	993
	3)	793	835	877	914	958	994	1032	1078

FBA weiß	20,30,45mm	8	9	10	11	11	12	13	14
FBA farbig	20,30,45mm	11	13	14	15	16	18	19	20

Rollladenführungen paarweise
108.235 (inkl. Einlauftrichter)

weiß farbig

16 26

19 31

22 36

25 41

28 47

32 52

35 57

38 62

41 67

44 72

47 77

2-tlg. Fenster, Dreh-Kipp mit Fest im Blendrahmen

"Grundpreisliste Classic VE76 AD"

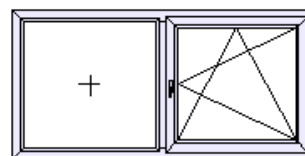

Preisfinder:

- Preisgruppe 1: **beidseitig weiß unfoliert**
 Preisgruppe 2: **einseitig foliert (Standardfarbe)**
 Preisgruppe 3: **beidseitig foliert (Standardfarbe)**

Breite		2135	2260	2385	2510	2635	2760	2885	3010
Höhe	108100	11	11	12	13	13	14	14	15
	108082	21	23	24	25	26	28	29	30
635	1)	471	485	500	514	526	553	570	587
	2)	547	562	580	596	610	642	661	681
	3)	594	611	630	647	663	697	718	739
760	1)	500	520	538	555	570	600	620	635
	2)	580	603	624	644	661	696	719	737
	3)	630	655	678	699	718	757	781	801
885	1)	543	562	584	602	620	651	672	690
	2)	629	652	677	698	719	755	779	800
	3)	684	709	735	758	781	820	847	870
1010	1)	590	611	632	651	672	704	724	745
	2)	684	709	733	755	779	816	839	864
	3)	743	770	797	820	847	887	912	938
1135	1)	628	651	675	695	716	751	774	795
	2)	728	755	783	806	830	871	897	922
	3)	791	820	850	875	902	946	975	1002
1260	1)	669	695	717	742	765	800	825	848
	2)	776	806	832	860	887	927	957	984
	3)	843	875	904	935	963	1007	1040	1069
1385	1)	713	740	766	790	816	851	879	903
	2)	827	859	889	917	947	987	1019	1047
	3)	898	933	965	996	1028	1073	1107	1138
1510	1)	752	781	809	834	859	897	926	952
	2)	873	906	938	968	996	1040	1074	1104
	3)	948	984	1019	1051	1082	1130	1166	1199
1635	1)	800	830	859	886	914	953	983	1011
	2)	927	963	996	1028	1060	1106	1141	1173
	3)	1007	1046	1082	1117	1151	1201	1239	1274
1760	1)	847	879	910	938	965	1008	1040	1069
	2)	982	1019	1056	1088	1120	1169	1206	1240
	3)	1067	1107	1147	1182	1216	1270	1310	1346
1885	1)	885	920	952	982	1012	1055	1088	1117
	2)	1026	1067	1104	1139	1174	1224	1262	1296
	3)	1115	1159	1199	1237	1276	1329	1371	1408
FBA weiß	20,30,45mm	15	16	17	18	18	19	20	21
FBA farbig	20,30,45mm	21	23	24	25	26	28	29	30

Rollladenführungen paarweise
 108.235 (inkl. Einlauftrichter)

weiß	farbig
16	26
19	31
22	36
25	41
28	47
32	52
35	57
38	62
41	67
44	72
47	77

2-tlg. Fenster, Dreh-Kipp mit Ober-/Unterlicht (fest)

"Grundpreisliste Classic VE76 AD"

Preisfinder:

- Preisgruppe 1: **beidseitig weiß unfoliert**
 Preisgruppe 2: **einseitig foliert (Standardfarbe)**
 Preisgruppe 3: **beidseitig foliert (Standardfarbe)**

Breite		635	760	885	1010	1135	1260	1385	1510
Höhe	108100	3	4	4	5	6	6	7	8
	108082	6	8	9	10	11	13	14	15
1260	1)	395	413	435	461	482	512	552	582
	2)	458	480	504	534	559	594	640	675
	3)	498	521	548	580	607	645	695	734
1385	1)	406	424	445	473	497	530	573	605
	2)	471	492	517	548	577	615	665	702
	3)	511	534	561	596	626	668	722	762
1510	1)	423	442	464	496	529	562	608	640
	2)	490	513	538	575	614	652	705	742
	3)	532	557	584	624	666	709	766	806
1635	1)	433	451	477	517	549	587	632	667
	2)	503	524	554	599	637	681	733	774
	3)	546	569	601	651	691	739	797	841
1760	1)	444	462	492	537	570	610	657	692
	2)	515	536	571	622	661	707	762	802
	3)	559	582	621	676	718	768	827	871
1885	1)	454	476	512	556	591	632	682	717
	2)	527	552	594	645	686	733	792	832
	3)	573	599	645	701	745	797	860	904
2010	1)	464	489	532	578	617	660	710	748
	2)	538	568	617	670	716	765	823	867
	3)	584	617	670	728	778	831	894	942
2135	1)	474	505	549	597	634	679	730	771
	2)	550	585	637	693	735	788	846	894
	3)	598	636	691	753	799	856	919	971
2260	1)	491	527	575	623	666	710	763	803
	2)	570	612	666	723	772	823	885	931
	3)	619	665	724	785	839	894	961	1011
2385	1)	506	546	594	644	687	733	787	830
	2)	587	633	689	748	797	850	913	963
	3)	638	688	749	812	866	923	992	1046
2500	1)	526	567	617	669	713	762	818	860
	2)	610	658	716	776	827	883	949	998
	3)	663	714	778	843	898	960	1030	1084
FBA weiß	20,30,45mm	4	5	6	7	8	9	10	11
FBA farbig	20,30,45mm	6	8	9	10	11	13	14	15

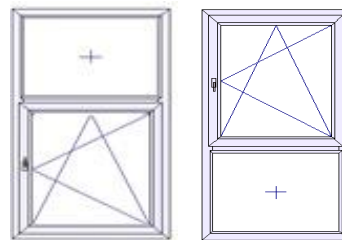

Rollladenführungen paarweise
 108.235 (inkl. Einlauftrichter)

	weiß	farbig
	32	52
	35	57
	38	62
	41	67
	44	72
	47	77
	50	82
	53	88
	57	93
	60	98
	63	103

2-tlg. Fenster, Dreh-Kipp mit Ober-/Unterlicht (mit Flügel)

"Grundpreisliste Classic VE76 AD"

Preisfinder:

- Preisgruppe 1: **beidseitig weiß unfoliert**
 Preisgruppe 2: **einseitig foliert (Standardfarbe)**
 Preisgruppe 3: **beidseitig foliert (Standardfarbe)**

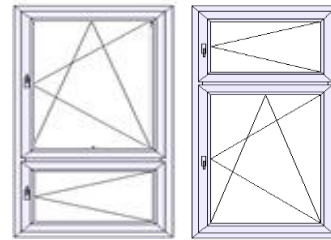

Rollladenführungen paarweise
 108.235 (inkl. Einlauftrichter)
 weiß farbig

Breite	635	760	885	1010	1135	1260	1385	1510	
Höhe 108100	3	4	4	5	6	6	7	8	
108082	6	8	9	10	11	13	14	15	
1260	1)	520	544	575	614	640	676	730	760
	2)	603	631	666	712	742	785	846	882
	3)	655	686	724	774	806	852	919	958
1385	1)	532	556	588	628	657	695	749	780
	2)	617	645	682	728	762	806	869	905
	3)	670	701	741	791	827	875	944	982
1510	1)	550	576	608	654	686	722	781	819
	2)	638	668	705	758	795	838	906	950
	3)	693	726	766	824	864	910	984	1032
1635	1)	564	590	623	672	704	742	804	842
	2)	654	684	723	779	816	860	933	977
	3)	711	743	785	847	887	935	1013	1061
1760	1)	576	602	641	692	725	771	836	874
	2)	668	698	744	802	841	894	970	1014
	3)	726	758	808	871	914	971	1053	1101
1885	1)	590	619	660	708	748	795	862	903
	2)	684	718	765	822	867	922	1000	1047
	3)	743	779	831	892	942	1002	1086	1138
2010	1)	602	635	678	727	771	821	888	930
	2)	698	737	786	843	894	952	1030	1079
	3)	758	801	854	915	971	1034	1118	1172
2135	1)	614	651	695	751	792	847	915	958
	2)	712	755	806	871	919	982	1061	1111
	3)	774	820	875	946	998	1067	1153	1207
2260	1)	641	681	725	786	831	885	955	1000
	2)	744	790	841	912	964	1026	1107	1160
	3)	808	858	914	990	1048	1115	1203	1260
2385	1)	657	696	743	804	851	907	979	1024
	2)	762	808	862	933	987	1053	1136	1188
	3)	827	877	937	1013	1073	1143	1233	1291
2500	1)	679	719	771	834	883	941	1014	1062
	2)	788	834	894	968	1024	1091	1176	1232
	3)	856	906	971	1051	1113	1186	1277	1339
FBA weiß 20,30,45mm		4	5	6	7	8	9	10	11
FBA farbig 20,30,45mm		6	8	9	10	11	13	14	15

32 52

35 57

38 62

41 67

44 72

47 77

50 82

53 88

57 93

60 98

63 103

3-tlg. Fenster, Dreh-Kipp (oder Stulp)

"Grundpreisliste Classic VE76 AD"

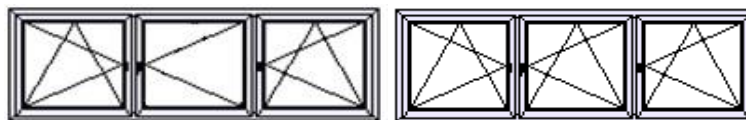

Preisfinder:

- Preisgruppe 1: **beidseitig weiß unfoliert**
- Preisgruppe 2: **einseitig foliert (Standardfarbe)**
- Preisgruppe 3: **beidseitig foliert (Standardfarbe)**

Höhe	Breite	1760	1885	2010	2135	2260	2385	2510	2635	Rollladenführungen paarweise 108.235 (inkl. Einlauftrichter)		
		108100	9	9	10	11	11	12	13	13	weiß	farbig
		108082	18	19	20	21	23	24	25	26		
635	1)	760	772	787	801	812	836	848	860			
	2)	882	896	913	929	942	970	984	998	16	26	
	3)	958	973	992	1009	1023	1053	1069	1084			
760	1)	795	807	824	836	848	871	883	897			
	2)	922	936	956	970	984	1010	1024	1040	19	31	
	3)	1002	1017	1038	1053	1069	1097	1113	1130			
885	1)	828	841	857	869	882	906	918	930			
	2)	961	975	994	1009	1023	1051	1065	1079	22	36	
	3)	1044	1059	1080	1095	1111	1141	1157	1172			
1010	1)	882	895	910	924	935	958	985	1003			
	2)	1023	1039	1056	1072	1084	1111	1143	1164	25	41	
	3)	1111	1128	1147	1164	1178	1207	1241	1264			
1135	1)	915	929	944	961	983	1014	1040	1062			
	2)	1061	1077	1095	1114	1141	1176	1206	1232	28	47	
	3)	1153	1170	1189	1210	1239	1277	1310	1339			
1260	1)	948	962	988	1020	1041	1073	1105	1128			
	2)	1100	1116	1146	1183	1208	1245	1282	1308	32	52	
	3)	1195	1212	1245	1285	1312	1352	1392	1421			
1385	1)	997	1029	1055	1087	1110	1146	1178	1198			
	2)	1157	1194	1224	1261	1287	1329	1366	1389	35	57	
	3)	1256	1297	1329	1369	1398	1444	1484	1509			
1510	1)	1041	1078	1104	1140	1164	1198	1234	1257			
	2)	1208	1250	1280	1322	1351	1389	1432	1458	38	62	
	3)	1312	1358	1390	1436	1467	1509	1555	1584			
1635	1)	1105	1145	1172	1210	1234	1271	1307	1333			
	2)	1282	1328	1359	1404	1432	1474	1516	1546	41	67	
	3)	1392	1442	1477	1524	1555	1601	1647	1680			
1760	1)	1181	1221	1249	1289	1315	1350	1391	1415			
	2)	1370	1416	1449	1495	1525	1566	1613	1642	44	72	
	3)	1488	1538	1574	1624	1657	1701	1752	1783			
1885	1)	1230	1269	1301	1341	1370	1406	1447	1474			
	2)	1426	1472	1509	1555	1589	1631	1679	1710	47	77	
	3)	1549	1599	1639	1689	1726	1772	1823	1858			
FBA weiß	20,30,45mm	12	13	14	15	16	17	18	18			
FBA farbig	20,30,45mm	18	19	20	21	23	24	25	26			

3-tlg. Fenster, Dreh-Kipp (oder Stulp)

"Grundpreisliste Classic VE76 AD"

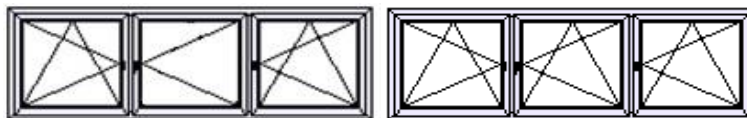

Preisfinder:

- Preisgruppe 1: **beidseitig weiß unfoliert**
- Preisgruppe 2: **einseitig foliert (Standardfarbe)**
- Preisgruppe 3: **beidseitig foliert (Standardfarbe)**

Höhe	Breite	2760	2885	3010	3135	3260	3385	3510	3635	Rollladenführungen paarweise 108.235 (inkl. Einlauftrichter)		
		108100	14	14	15	16	16	17	18	18	weiß	farbig
		108082	28	29	30	31	33	34	35	36		
635	1)	872	910	923	935	947	959	977	990			
	2)	1012	1056	1070	1084	1098	1113	1134	1148	16	26	
	3)	1099	1147	1163	1178	1193	1208	1231	1247			
760	1)	909	945	958	970	988	1006	1032	1052			
	2)	1054	1097	1111	1125	1146	1167	1197	1220	19	31	
	3)	1145	1191	1207	1222	1245	1268	1300	1325			
885	1)	944	993	1011	1034	1053	1072	1099	1117			
	2)	1095	1151	1173	1199	1222	1243	1275	1296	22	36	
	3)	1189	1251	1274	1302	1327	1350	1385	1408			
1010	1)	1023	1075	1093	1119	1138	1160	1190	1210			
	2)	1187	1247	1268	1298	1321	1345	1381	1404	25	41	
	3)	1289	1354	1377	1410	1434	1461	1500	1524			
1135	1)	1084	1134	1155	1184	1204	1224	1259	1280			
	2)	1257	1315	1340	1374	1396	1419	1460	1485	28	47	
	3)	1366	1429	1456	1492	1517	1542	1586	1613			
1260	1)	1148	1202	1225	1256	1275	1301	1335	1357			
	2)	1331	1395	1421	1456	1479	1509	1548	1575	32	52	
	3)	1446	1515	1544	1582	1607	1639	1682	1710			
1385	1)	1224	1280	1303	1335	1360	1380	1418	1442			
	2)	1419	1485	1511	1548	1578	1601	1645	1673	35	57	
	3)	1542	1613	1641	1682	1714	1739	1787	1818			
1510	1)	1283	1341	1365	1400	1424	1449	1488	1514			
	2)	1488	1555	1583	1624	1652	1680	1726	1756	38	62	
	3)	1616	1689	1720	1764	1795	1825	1875	1908			
1635	1)	1357	1420	1444	1482	1505	1531	1573	1598			
	2)	1575	1647	1675	1719	1746	1776	1825	1853	41	67	
	3)	1710	1789	1819	1867	1896	1929	1982	2013			
1760	1)	1442	1503	1531	1569	1596	1623	1664	1693			
	2)	1673	1744	1776	1820	1851	1883	1931	1964	44	72	
	3)	1818	1894	1929	1976	2011	2045	2097	2134			
1885	1)	1500	1566	1593	1634	1660	1687	1733	1762			
	2)	1740	1816	1848	1895	1925	1957	2010	2044	47	77	
	3)	1890	1973	2007	2059	2091	2126	2183	2220			
FBA weiß	20,30,45mm	19	20	21	22	23	24	25	25			
FBA farbig	20,30,45mm	28	29	30	31	33	34	35	36			

3-tlg. Fenster, Dreh-Kipp (oder Stulp)

"Grundpreisliste Classic VE76 AD"

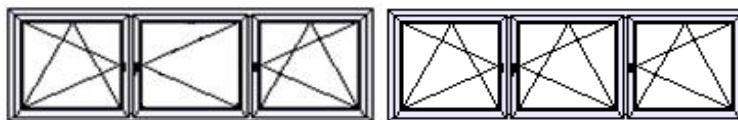

Preisfinder:

- Preisgruppe 1: **beidseitig weiß unfoliert**
 Preisgruppe 2: **einseitig foliert (Standardfarbe)**
 Preisgruppe 3: **beidseitig foliert (Standardfarbe)**

Höhe	Breite		3760	3885	4000	Rolladenführungen paarweise		
			108100	19	19	20	108.235 (inkl. Einlauftrichter)	
			108082	38	39	40	weiß	farbig
635	1)		1002	1014	1070			
	2)		1162	1176	1241		16	26
	3)		1262	1277	1348			
760	1)		1072	1090	1146			
	2)		1243	1264	1329		19	31
	3)		1350	1373	1444			
885	1)		1145	1163	1219			
	2)		1328	1349	1414		22	36
	3)		1442	1465	1536			
1010	1)		1236	1254	1313			
	2)		1433	1455	1523		25	41
	3)		1557	1580	1655			
1135	1)		1307	1327	1386			
	2)		1516	1539	1608		28	47
	3)		1647	1672	1747			
1260	1)		1389	1409	1468			
	2)		1612	1634	1703		32	52
	3)		1750	1775	1850			
1385	1)		1474	1499	1558			
	2)		1710	1739	1807		35	57
	3)		1858	1888	1963			
1510	1)		1547	1569	1631			
	2)		1795	1820	1892		38	62
	3)		1950	1976	2055			
1635	1)		1636	1658	1721			
	2)		1897	1924	1996		41	67
	3)		2061	2089	2168			
1760	1)		1730	1759	1822			
	2)		2007	2040	2114		44	72
	3)		2179	2216	2296			
1885	1)		1801	1832	1895			
	2)		2089	2125	2199		47	77
	3)		2270	2308	2388			
FBA weiß	20,30,45mm		26	27	28			
FBA farbig	20,30,45mm		38	39	40			

3-tlg. Fenster, zwei Dreh-Kipp mit einem Festteil (BLR)

"Grundpreisliste Classic VE76 AD"

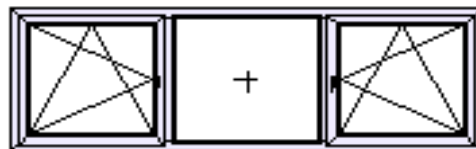

Preisfinder:

- Preisgruppe 1: **beidseitig weiß unfoliert**
 Preisgruppe 2: **einseitig foliert (Standardfarbe)**
 Preisgruppe 3: **beidseitig foliert (Standardfarbe)**

Breite		1760	1885	2010	2135	2260	2385	2510	2635
Höhe	108100	9	9	10	11	11	12	13	13
	108082	18	19	20	21	23	24	25	26
635	1)	631	641	654	666	676	693	704	714
	2)	732	744	758	772	785	804	816	829
	3)	795	808	824	839	852	873	887	900
760	1)	661	672	684	695	705	722	734	748
	2)	767	779	793	806	818	838	852	867
	3)	833	847	862	875	889	910	925	942
885	1)	689	699	711	724	740	760	775	787
	2)	799	811	825	839	859	882	899	913
	3)	868	881	896	912	933	958	977	992
1010	1)	728	745	760	772	789	809	828	851
	2)	845	864	882	896	915	938	961	987
	3)	917	938	958	973	994	1019	1044	1073
1135	1)	763	778	795	807	834	860	880	906
	2)	885	903	922	936	968	998	1021	1051
	3)	961	981	1002	1017	1051	1084	1109	1141
1260	1)	795	812	838	856	886	915	936	964
	2)	922	942	972	993	1028	1061	1086	1118
	3)	1002	1023	1055	1078	1117	1153	1180	1214
1385	1)	841	863	894	917	947	977	1000	1026
	2)	975	1001	1037	1063	1098	1134	1160	1190
	3)	1059	1088	1126	1155	1193	1231	1260	1293
1510	1)	880	909	939	962	997	1026	1052	1082
	2)	1021	1054	1090	1116	1157	1190	1220	1255
	3)	1109	1145	1184	1212	1256	1293	1325	1364
1635	1)	936	967	999	1023	1059	1090	1117	1151
	2)	1086	1121	1158	1187	1229	1264	1296	1335
	3)	1180	1218	1258	1289	1335	1373	1408	1450
1760	1)	1000	1028	1066	1087	1128	1157	1186	1219
	2)	1160	1192	1236	1261	1308	1342	1375	1414
	3)	1260	1295	1343	1369	1421	1457	1494	1536
1885	1)	1043	1073	1110	1137	1176	1208	1239	1272
	2)	1210	1245	1287	1319	1365	1402	1437	1476
	3)	1314	1352	1398	1433	1482	1523	1561	1603
FBA weiß	20,30,45mm	12	13	14	15	16	17	18	18
FBA farbig	20,30,45mm	18	19	20	21	23	24	25	26

Rollladenführungen paarweise
 108.235 (inkl. Einlauftrichter)

weiß	farbig
16	26
19	31
22	36
25	41
28	47
32	52
35	57
38	62
41	67
44	72
47	77

3-tlg. Fenster, zwei Dreh-Kipp mit einem Festteil (BLR)

"Grundpreisliste Classic VE76 AD"



Preisfinder:

- Preisgruppe 1: **beidseitig weiß unfoliert**
 Preisgruppe 2: **einseitig foliert (Standardfarbe)**
 Preisgruppe 3: **beidseitig foliert (Standardfarbe)**

Breite		2760	2885	3010	3135	3260	3385	3510	3635
Höhe	108100	14	14	15	16	16	17	18	18
	108082	28	29	30	31	33	34	35	36
635	1)	725	752	763	777	789	800	819	830
	2)	841	873	885	901	915	927	950	963
	3)	914	948	961	979	994	1007	1032	1046
760	1)	760	790	803	818	833	850	869	889
	2)	882	917	931	949	966	986	1009	1031
	3)	958	996	1011	1030	1050	1071	1095	1120
885	1)	801	841	857	877	898	914	936	956
	2)	929	975	994	1017	1042	1060	1086	1109
	3)	1009	1059	1080	1105	1132	1151	1180	1205
1010	1)	871	912	929	948	973	991	1014	1037
	2)	1010	1058	1077	1100	1128	1150	1176	1203
	3)	1097	1149	1170	1195	1226	1249	1277	1306
1135	1)	926	967	988	1009	1032	1052	1078	1102
	2)	1074	1121	1146	1171	1197	1220	1250	1278
	3)	1166	1218	1245	1272	1300	1325	1358	1389
1260	1)	985	1029	1050	1073	1099	1119	1148	1172
	2)	1143	1194	1218	1245	1275	1298	1331	1359
	3)	1241	1297	1323	1352	1385	1410	1446	1477
1385	1)	1050	1096	1119	1143	1172	1192	1222	1248
	2)	1218	1271	1298	1326	1359	1382	1418	1448
	3)	1323	1381	1410	1440	1477	1502	1540	1572
1510	1)	1104	1154	1176	1204	1233	1254	1286	1315
	2)	1280	1338	1365	1396	1430	1455	1492	1525
	3)	1390	1454	1482	1517	1553	1580	1620	1657
1635	1)	1173	1225	1248	1275	1307	1330	1363	1394
	2)	1361	1421	1448	1479	1516	1543	1582	1617
	3)	1479	1544	1572	1607	1647	1676	1718	1756
1760	1)	1243	1298	1322	1351	1385	1409	1442	1476
	2)	1442	1506	1534	1567	1606	1634	1673	1712
	3)	1567	1636	1666	1703	1745	1775	1818	1860
1885	1)	1300	1354	1382	1411	1447	1471	1505	1540
	2)	1508	1571	1603	1636	1679	1707	1746	1786
	3)	1637	1706	1741	1777	1823	1854	1896	1940
FBA weiß	20,30,45mm	19	20	21	22	23	24	25	25
FBA farbig	20,30,45mm	28	29	30	31	33	34	35	36

Rollladenführungen paarweise
 108.235 (inkl. Einlauftrichter)

weiß	farbig
16	26
19	31
22	36
25	41
28	47
32	52
35	57
38	62
41	67
44	72
47	77

3-tlg. Fenster, zwei Dreh-Kipp mit einem Festteil (BLR)

"Grundpreisliste Classic VE76 AD"

Preisfinder:

- Preisgruppe 1: **beidseitig weiß unfoliert**
 Preisgruppe 2: **einseitig foliert (Standardfarbe)**
 Preisgruppe 3: **beidseitig foliert (Standardfarbe)**

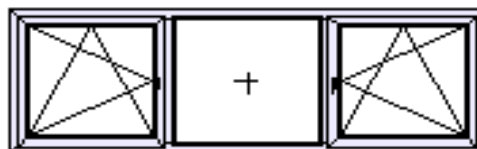

Höhe	Breite	3760 3885 4000			Rolladenführungen paarweise 108.235 (inkl. Einlauftrichter)	
		108100	19	19	20	weiß
635	1)	844	856	871	16	26
	2)	979	993	1010		
	3)	1063	1078	1097		
760	1)	907	926	942	19	31
	2)	1053	1074	1093		
	3)	1143	1166	1187		
885	1)	979	999	1014	22	36
	2)	1136	1158	1176		
	3)	1233	1258	1277		
1010	1)	1056	1079	1097	25	41
	2)	1225	1252	1273		
	3)	1331	1360	1383		
1135	1)	1122	1148	1167	28	47
	2)	1301	1331	1354		
	3)	1413	1446	1471		
1260	1)	1196	1222	1242	32	52
	2)	1388	1418	1441		
	3)	1507	1540	1565		
1385	1)	1274	1303	1321	35	57
	2)	1478	1511	1532		
	3)	1605	1641	1664		
1510	1)	1341	1370	1391	38	62
	2)	1555	1589	1613		
	3)	1689	1726	1752		
1635	1)	1421	1453	1474	41	67
	2)	1649	1686	1710		
	3)	1791	1831	1858		
1760	1)	1503	1538	1563	44	72
	2)	1744	1784	1813		
	3)	1894	1938	1969		
1885	1)	1570	1608	1632	47	77
	2)	1821	1865	1894		
	3)	1978	2026	2057		
FBA weiß	20,30,45mm	26	27	28		
FBA farbig	20,30,45mm	38	39	40		

3-tlg. Fenster, Dreh-Kipp mit zwei Festteilen (BLR)

"Grundpreisliste Classic VE76 AD"

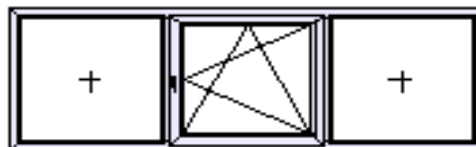

Preisfinder:

- Preisgruppe 1: **beidseitig weiß unfoliert**
 Preisgruppe 2: **einseitig foliert (Standardfarbe)**
 Preisgruppe 3: **beidseitig foliert (Standardfarbe)**

Breite		1760	1885	2010	2135	2260	2385	2510	2635
Höhe	108100	9	9	10	11	11	12	13	13
	108082	18	19	20	21	23	24	25	26
635	1)	506	515	524	532	544	553	561	570
	2)	587	598	608	617	631	642	651	661
	3)	638	649	661	670	686	697	707	718
760	1)	527	538	546	555	567	576	585	597
	2)	612	624	633	644	658	668	679	693
	3)	665	678	688	699	714	726	737	753
885	1)	550	559	568	579	599	611	629	644
	2)	638	649	659	672	695	709	730	748
	3)	693	705	716	730	755	770	793	812
1010	1)	578	593	606	625	641	660	682	699
	2)	670	688	704	725	744	765	792	811
	3)	728	747	764	787	808	831	860	881
1135	1)	606	628	641	664	686	705	728	749
	2)	704	728	744	771	795	818	845	869
	3)	764	791	808	837	864	889	917	944
1260	1)	638	664	684	710	731	752	778	801
	2)	741	771	793	823	848	873	903	929
	3)	804	837	862	894	921	948	981	1009
1385	1)	681	710	731	758	781	804	833	854
	2)	790	823	848	880	906	933	966	991
	3)	858	894	921	956	984	1013	1050	1076
1510	1)	719	749	774	801	827	851	879	904
	2)	834	869	897	929	959	987	1019	1049
	3)	906	944	975	1009	1042	1073	1107	1140
1635	1)	768	798	827	856	880	907	938	962
	2)	890	926	959	993	1021	1053	1088	1116
	3)	967	1005	1042	1078	1109	1143	1182	1212
1760	1)	815	848	876	909	935	961	994	1021
	2)	945	984	1016	1054	1084	1114	1153	1185
	3)	1027	1069	1103	1145	1178	1210	1253	1287
1885	1)	854	889	918	952	979	1008	1040	1072
	2)	991	1031	1065	1104	1136	1169	1206	1243
	3)	1076	1120	1157	1199	1233	1270	1310	1350
FBA weiß	20,30,45mm	12	13	14	15	16	17	18	18
FBA farbig	20,30,45mm	18	19	20	21	23	24	25	26

Rollladenführungen paarweise
 108.235 (inkl. Einlauftrichter)

weiß	farbig
16	26
19	31
22	36
25	41
28	47
32	52
35	57
38	62
41	67
44	72
47	77

3-tlg. Fenster, Dreh-Kipp mit zwei Festteilen (BLR)

"Grundpreisliste Classic VE76 AD"

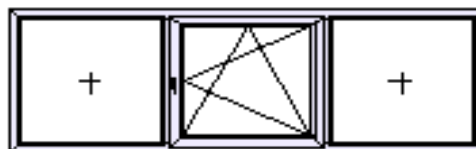

Preisfinder:

- Preisgruppe 1: **beidseitig weiß unfoliert**
 Preisgruppe 2: **einseitig foliert (Standardfarbe)**
 Preisgruppe 3: **beidseitig foliert (Standardfarbe)**

	Breite	2760	2885	3010	3135	3260	3385	3510	3635
Höhe	108100	14	14	15	16	16	17	18	18
	108082	28	29	30	31	33	34	35	36
635	1)	588	597	605	617	629	644	660	672
	2)	682	693	702	716	730	748	765	779
	3)	741	753	762	778	793	812	831	847
760	1)	622	634	646	663	679	698	711	728
	2)	721	735	749	769	788	809	825	845
	3)	783	799	814	835	856	879	896	917
885	1)	672	687	704	724	743	763	778	795
	2)	779	797	816	839	862	885	903	922
	3)	847	866	887	912	937	961	981	1002
1010	1)	728	748	763	786	806	828	845	863
	2)	845	867	885	912	934	961	980	1001
	3)	917	942	961	990	1015	1044	1065	1088
1135	1)	780	798	819	842	860	885	906	924
	2)	905	926	950	977	998	1026	1051	1072
	3)	982	1005	1032	1061	1084	1115	1141	1164
1260	1)	834	851	874	900	921	947	965	988
	2)	968	987	1014	1044	1068	1098	1120	1146
	3)	1051	1073	1101	1134	1161	1193	1216	1245
1385	1)	889	909	932	959	983	1011	1029	1055
	2)	1031	1054	1081	1113	1141	1173	1194	1224
	3)	1120	1145	1174	1208	1239	1274	1297	1329
1510	1)	941	961	986	1015	1038	1069	1091	1114
	2)	1091	1114	1144	1178	1204	1240	1266	1292
	3)	1186	1210	1243	1279	1308	1346	1375	1404
1635	1)	1003	1023	1050	1081	1107	1138	1161	1187
	2)	1164	1187	1218	1254	1284	1321	1347	1377
	3)	1264	1289	1323	1362	1394	1434	1463	1496
1760	1)	1062	1084	1111	1143	1170	1205	1228	1256
	2)	1232	1257	1289	1326	1358	1398	1425	1456
	3)	1339	1366	1400	1440	1475	1519	1547	1582
1885	1)	1113	1137	1164	1198	1228	1263	1289	1316
	2)	1291	1319	1351	1389	1425	1465	1495	1527
	3)	1402	1433	1467	1509	1547	1592	1624	1659
FBA weiß	20,30,45mm	19	20	21	22	23	24	25	25
FBA farbig	20,30,45mm	28	29	30	31	33	34	35	36

Rollladenführungen paarweise
 108.235 (inkl. Einlauftrichter)

weiß	farbig
16	26
19	31
22	36
25	41
28	47
32	52
35	57
38	62
41	67
44	72
47	77

3-tlg. Fenster, Dreh-Kipp mit zwei Festteilen (BLR)

"Grundpreisliste Classic VE76 AD"

Preisfinder:

- Preisgruppe 1: **beidseitig weiß unfoliert**
 Preisgruppe 2: **einseitig foliert (Standardfarbe)**
 Preisgruppe 3: **beidseitig foliert (Standardfarbe)**

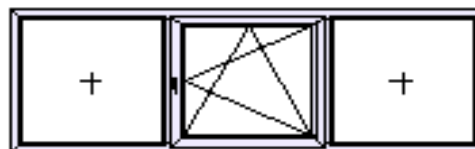

		Breite	3760	3885	4000
Höhe	108100	19	19	20	
	108082	38	39	40	
635	1)	686	698	724	
	2)	795	809	839	
	3)	864	879	912	
760	1)	746	763	789	
	2)	866	885	915	
	3)	940	961	994	
885	1)	816	834	862	
	2)	947	968	1000	
	3)	1028	1051	1086	
1010	1)	885	904	932	
	2)	1026	1049	1081	
	3)	1115	1140	1174	
1135	1)	947	967	997	
	2)	1098	1121	1157	
	3)	1193	1218	1256	
1260	1)	1012	1034	1066	
	2)	1174	1199	1236	
	3)	1276	1302	1343	
1385	1)	1081	1104	1137	
	2)	1254	1280	1319	
	3)	1362	1390	1433	
1510	1)	1143	1166	1199	
	2)	1326	1352	1391	
	3)	1440	1469	1511	
1635	1)	1218	1243	1280	
	2)	1412	1442	1485	
	3)	1534	1567	1613	
1760	1)	1289	1316	1351	
	2)	1495	1527	1567	
	3)	1624	1659	1703	
1885	1)	1350	1380	1417	
	2)	1566	1601	1643	
	3)	1701	1739	1785	

Rollladenführungen paarweise
 108.235 (inkl. Einlauftrichter)

	weiß	farbig
	16	26
	19	31
	22	36
	25	41
	28	47
	32	52
	35	57
	38	62
	41	67
	44	72
	47	77

FBA weiß	20,30,45mm	26	27	28
FBA farbig	20,30,45mm	38	39	40

3-tlg. Fenster, 2x Dreh-Kipp mit Kippoberlicht (mit Olive)

"Grundpreisliste Classic VE76 AD"

Preisfinder:

- Preisgruppe 1: **beidseitig weiß unfoliert**
 Preisgruppe 2: **einseitig foliert (Standardfarbe)**
 Preisgruppe 3: **beidseitig foliert (Standardfarbe)**

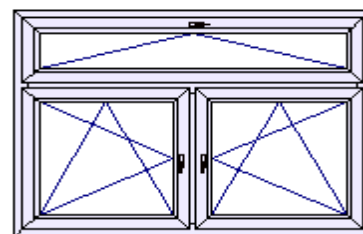

		Breite	1135	1260	1385	1510	1635	1760
Höhe	108100	6	6	7	8	8	9	
	108082	11	13	14	15	16	18	
1385	1)	868	904	948	973	1012	1055	
	2)	1007	1049	1100	1128	1174	1224	
	3)	1094	1140	1195	1226	1276	1329	
1510	1)	888	915	961	1005	1043	1085	
	2)	1030	1061	1114	1165	1210	1259	
	3)	1118	1153	1210	1266	1314	1367	
1635	1)	909	935	991	1024	1076	1119	
	2)	1054	1084	1150	1188	1248	1298	
	3)	1145	1178	1249	1291	1356	1410	
1760	1)	939	965	1031	1066	1108	1152	
	2)	1090	1120	1195	1236	1285	1337	
	3)	1184	1216	1299	1343	1396	1452	
1885	1)	997	1034	1100	1138	1181	1228	
	2)	1157	1199	1277	1321	1370	1425	
	3)	1256	1302	1387	1434	1488	1547	
2010	1)	1032	1075	1142	1180	1225	1269	
	2)	1197	1247	1324	1368	1421	1472	
	3)	1300	1354	1438	1486	1544	1599	
2135	1)	1058	1102	1170	1210	1257	1309	
	2)	1227	1278	1358	1404	1458	1518	
	3)	1333	1389	1475	1524	1584	1649	
2260	1)	1102	1146	1218	1257	1309	1362	
	2)	1278	1329	1412	1458	1518	1580	
	3)	1389	1444	1534	1584	1649	1716	
FBA weiß	20,30,45mm	8	9	10	11	11	12	
FBA farbig	20,30,45mm	11	13	14	15	16	18	

Rollladenführungen paarweise
 108.235 (inkl. Einlauftrichter)

	weiß	farbig
	35	57
	38	62
	41	67
	44	72
	47	77
	50	82
	53	88
	57	93

4-tlg. Fenster, 2x Dreh-Kipp mit 2x festem Unterlicht (BLR)

"Grundpreisliste Classic VE76 AD"

Preisfinder:

- Preisgruppe 1: **beidseitig weiß unfoliert**
 Preisgruppe 2: **einseitig foliert (Standardfarbe)**
 Preisgruppe 3: **beidseitig foliert (Standardfarbe)**

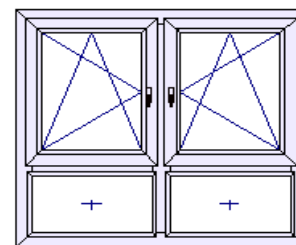

	Breite	1510	1635	1760	1885	2010	2135	2260	2385
Höhe	108100	8	8	9	9	10	11	11	12
	108082	15	16	18	19	20	21	23	24
1260	1)	818	841	859	874	917	941	965	994
	2)	949	975	996	1014	1063	1091	1120	1153
	3)	1030	1059	1082	1101	1155	1186	1216	1253
1385	1)	850	872	897	923	964	991	1015	1047
	2)	986	1012	1040	1070	1118	1150	1178	1215
	3)	1071	1099	1130	1163	1214	1249	1279	1320
1510	1)	868	900	927	955	999	1024	1053	1082
	2)	1007	1044	1076	1107	1158	1188	1222	1255
	3)	1094	1134	1168	1203	1258	1291	1327	1364
1635	1)	897	930	959	988	1031	1059	1088	1126
	2)	1040	1079	1113	1146	1195	1229	1262	1307
	3)	1130	1172	1208	1245	1299	1335	1371	1419
1760	1)	926	961	991	1020	1066	1094	1131	1167
	2)	1074	1114	1150	1183	1236	1270	1312	1354
	3)	1166	1210	1249	1285	1343	1379	1425	1471
1885	1)	952	988	1018	1049	1097	1132	1173	1213
	2)	1104	1146	1181	1217	1273	1314	1361	1407
	3)	1199	1245	1283	1321	1383	1427	1479	1528
2010	1)	991	1029	1061	1091	1146	1183	1225	1263
	2)	1150	1194	1231	1266	1329	1372	1421	1465
	3)	1249	1297	1337	1375	1444	1490	1544	1592
2135	1)	1021	1059	1096	1134	1190	1228	1272	1316
	2)	1185	1229	1271	1315	1381	1425	1476	1527
	3)	1287	1335	1381	1429	1500	1547	1603	1659
2260	1)	1062	1102	1143	1183	1239	1281	1327	1371
	2)	1232	1278	1326	1372	1437	1486	1539	1590
	3)	1339	1389	1440	1490	1561	1615	1672	1728
2385	1)	1088	1134	1175	1219	1274	1316	1363	1408
	2)	1262	1315	1363	1414	1478	1527	1582	1633
	3)	1371	1429	1480	1536	1605	1659	1718	1773
2510	1)	1122	1173	1216	1260	1319	1362	1409	1458
	2)	1301	1361	1411	1462	1530	1580	1634	1691
	3)	1413	1479	1532	1588	1662	1716	1775	1837
FBA weiß	20,30,45mm	11	11	12	13	14	15	16	17
FBA farbig	20,30,45mm	15	16	18	19	20	21	23	24

Rollladenführungen paarweise
 108.235 (inkl. Einlauftrichter)

	weiß	farbig
	32	52
	35	57
	38	62
	41	67
	44	72
	47	77
	50	82
	53	88
	57	93
	60	98
	63	103

4-tlg. Fenster, 2x Dreh-Kipp mit 2x festem Unterlicht (BLR)

"Grundpreisliste Classic VE76 AD"

Preisfinder:

- Preisgruppe 1: **beidseitig weiß unfoliert**
 Preisgruppe 2: **einseitig foliert (Standardfarbe)**
 Preisgruppe 3: **beidseitig foliert (Standardfarbe)**

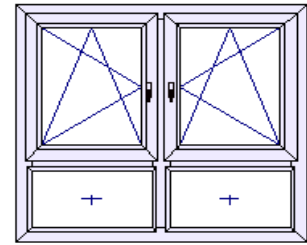

	Breite	2510	2635	2760	2885
Höhe	108100	13	13	14	14
	108082	25	26	28	29
1260	1)	1018	1043	1094	1122
	2)	1181	1210	1270	1301
	3)	1283	1314	1379	1413
1385	1)	1072	1097	1148	1184
	2)	1243	1273	1331	1374
	3)	1350	1383	1446	1492
1510	1)	1114	1146	1204	1239
	2)	1292	1329	1396	1437
	3)	1404	1444	1517	1561
1635	1)	1158	1190	1251	1289
	2)	1344	1381	1451	1495
	3)	1459	1500	1576	1624
1760	1)	1202	1237	1297	1338
	2)	1395	1435	1504	1552
	3)	1515	1559	1634	1685
1885	1)	1248	1284	1345	1389
	2)	1448	1490	1560	1612
	3)	1572	1618	1695	1750
2010	1)	1303	1341	1403	1449
	2)	1511	1555	1627	1680
	3)	1641	1689	1768	1825
2135	1)	1353	1394	1458	1505
	2)	1569	1617	1691	1746
	3)	1705	1756	1837	1896
2260	1)	1411	1452	1517	1564
	2)	1636	1684	1760	1814
	3)	1777	1829	1911	1971
2385	1)	1449	1491	1556	1608
	2)	1680	1730	1806	1865
	3)	1825	1879	1961	2026
2510	1)	1500	1543	1613	1667
	2)	1740	1790	1871	1934
	3)	1890	1944	2032	2101

Rollladenführungen paarweise
 108.235 (inkl. Einlauftrichter)

	weiß	farbig
	32	52
	35	57
	38	62
	41	67
	44	72
	47	77
	50	82
	53	88
	57	93
	60	98
	63	103

FBA weiß	20,30,45mm	18	18	19	20
FBA farbig	20,30,45mm	25	26	28	29

1-tlg. Fest im Flügel

"Grundpreisliste Classic VE76 AD"

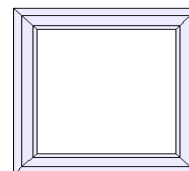

Preisfinder:

- Preisgruppe 1: **beidseitig weiß unfoliert**
 Preisgruppe 2: **einseitig foliert (Standardfarbe)**
 Preisgruppe 3: **beidseitig foliert (Standardfarbe)**

Breite		635	760	885	1010	1135	1260	1385	1510
Höhe	108100	3	4	4	5	6	6	7	8
	108082	6	8	9	10	11	13	14	15
635	1)	184	198	211	223	236	248	261	281
	2)	213	229	245	259	273	287	303	326
	3)	232	249	266	282	297	312	329	354
760	1)	198	211	223	236	249	269	289	307
	2)	229	245	259	273	289	312	335	356
	3)	249	266	282	297	314	339	364	387
885	1)	211	223	236	252	274	295	315	334
	2)	245	259	273	293	317	342	365	388
	3)	266	282	297	318	345	372	396	421
1010	1)	223	236	252	275	295	319	340	363
	2)	259	273	293	319	342	370	395	421
	3)	282	297	318	347	372	402	429	458
1135	1)	236	249	274	295	318	344	368	391
	2)	273	289	317	342	369	398	427	453
	3)	297	314	345	372	400	433	463	492
1260	1)	248	269	295	319	344	372	397	423
	2)	287	312	342	370	398	432	460	490
	3)	312	339	372	402	433	469	500	532
1385	1)	261	289	315	340	368	397	423	450
	2)	303	335	365	395	427	460	490	522
	3)	329	364	396	429	463	500	532	567
1510	1)	281	307	334	363	391	423	450	477
	2)	326	356	388	421	453	490	522	554
	3)	354	387	421	458	492	532	567	601
1635	1)	298	327	356	385	413	448	476	506
	2)	346	379	413	446	480	520	552	587
	3)	375	412	448	485	521	565	599	638
1760	1)	315	345	377	406	438	471	502	534
	2)	365	400	437	471	508	547	582	619
	3)	396	435	475	511	552	594	632	672
1885	1)	333	366	397	429	461	496	529	559
	2)	386	425	460	497	534	575	614	649
	3)	419	462	500	540	580	624	666	705
FBA weiß	20,30,45mm	4	5	6	7	8	9	10	11
FBA farbig	20,30,45mm	6	8	9	10	11	13	14	15

Rollladenführungen paarweise
 108.235 (inkl. Einlauftrichter)

weiß	farbig
16	26
19	31
22	36
25	41
28	47
32	52
35	57
38	62
41	67
44	72
47	77

1-tlg. Fest im Flügel

"Grundpreisliste Classic VE76 AD"

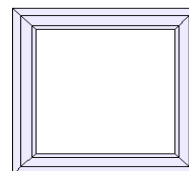

Preisfinder:

- Preisgruppe 1: **beidseitig weiß unfoliert**
 Preisgruppe 2: **einseitig foliert (Standardfarbe)**
 Preisgruppe 3: **beidseitig foliert (Standardfarbe)**

Breite		635	760	885	1010	1135	1260	1385	1510
Höhe	108100	3	4	4	5	6	6	7	8
	108082	6	8	9	10	11	13	14	15
2010	1)	353	386	418	453	485	526	558	593
	2)	409	448	485	525	562	610	647	688
	3)	444	486	527	571	611	663	703	747
2135	1)	371	404	441	474	509	550	585	619
	2)	430	469	511	550	591	638	679	718
	3)	467	509	555	598	642	693	737	779
2260	1)	388	423	461	496	534	575	611	646
	2)	450	490	534	575	619	666	709	749
	3)	488	532	580	624	672	724	770	814
2385	1)	406	444	480	518	555	600	637	675
	2)	471	515	557	601	644	696	739	783
	3)	511	559	605	653	699	757	802	850
2510	1)	423	462	500	540	578	623	664	702
	2)	490	536	580	626	670	723	771	815
	3)	532	582	630	680	728	785	837	885
FBA weiß	20,30,45mm	4	5	6	7	8	9	10	11
FBA farbig	20,30,45mm	6	8	9	10	11	13	14	15

Rollladenführungen paarweise
 108.235 (inkl. Einlauftrichter)

weiß	farbig
50	82
53	88
57	93
60	98
63	103

1-tlg. Fest im Flügel

"Grundpreisliste Classic VE76 AD"

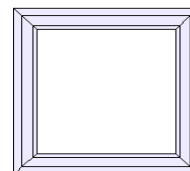

Preisfinder:

- Preisgruppe 1: **beidseitig weiß unfoliert**
 Preisgruppe 2: **einseitig foliert (Standardfarbe)**
 Preisgruppe 3: **beidseitig foliert (Standardfarbe)**

		Breite	1635	1760	1885	2010	2135	2260	2385	Rollladenführungen paarweise 108.235 (inkl. Einlauftrichter)	
Höhe	108100	8	9	9	10	11	11	11	12	weiß	farbig
	108082	16	18	19	20	21	23	24			
635	1)	298	315	333	353	371	388	406		16	26
	2)	346	365	386	409	430	450	471			
	3)	375	396	419	444	467	488	511			
760	1)	327	345	366	386	404	423	444		19	31
	2)	379	400	425	448	469	490	515			
	3)	412	435	462	486	509	532	559			
885	1)	356	377	397	418	441	461	480		22	36
	2)	413	437	460	485	511	534	557			
	3)	448	475	500	527	555	580	605			
1010	1)	385	406	429	453	474	496	518		25	41
	2)	446	471	497	525	550	575	601			
	3)	485	511	540	571	598	624	653			
1135	1)	413	438	461	485	509	534	555		28	47
	2)	480	508	534	562	591	619	644			
	3)	521	552	580	611	642	672	699			
1260	1)	448	471	496	526	550	575	600		32	52
	2)	520	547	575	610	638	666	696			
	3)	565	594	624	663	693	724	757			
1385	1)	476	502	529	558	585	611	637		35	57
	2)	552	582	614	647	679	709	739			
	3)	599	632	666	703	737	770	802			
1510	1)	506	534	559	593	619	646	675		38	62
	2)	587	619	649	688	718	749	783			
	3)	638	672	705	747	779	814	850			
1635	1)	534	562	593	625	654	684	711		41	67
	2)	619	652	688	725	758	793	825			
	3)	672	709	747	787	824	862	896			
1760	1)	562	667	702	745	781	818	854		44	72
	2)	652	774	815	864	906	949	991			
	3)	709	841	885	938	984	1030	1076			
1885	1)	593	702	742	784	824	862	900		47	77
	2)	688	815	860	910	956	1000	1044			
	3)	747	885	935	988	1038	1086	1134			
FBA weiß	20,30,45mm	11	12	13	14	15	16	17			
FBA farbig	20,30,45mm	16	18	19	20	21	23	24			

3.25

1-tlg. Fest im Flügel

"Grundpreisliste Classic VE76 AD"

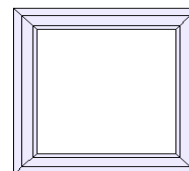

Preisfinder:

- Preisgruppe 1: **beidseitig weiß unfoliert**
 Preisgruppe 2: **einseitig foliert (Standardfarbe)**
 Preisgruppe 3: **beidseitig foliert (Standardfarbe)**

	Breite	1635	1760	1885	2010	2135	2260	2385
Höhe	108100	8	9	9	10	11	11	12
	108082	16	18	19	20	21	23	24
2010	1)	625	745	784	833	872	914	953
	2)	725	864	910	966	1012	1060	1106
	3)	787	938	988	1050	1099	1151	1201
2135	1)	654	781	824	872	915	956	1132
	2)	758	906	956	1012	1061	1109	1314
	3)	824	984	1038	1099	1153	1205	1427
2260	1)	684	818	862	914	956	1134	1184
	2)	793	949	1000	1060	1109	1315	1374
	3)	862	1030	1086	1151	1205	1429	1492
2385	1)	711	854	900	953	1132	1184	1239
	2)	825	991	1044	1106	1314	1374	1437
	3)	896	1076	1134	1201	1427	1492	1561
2510	1)	742	888	936	1126	1180	1236	1292
	2)	860	1030	1086	1307	1368	1433	1499
	3)	935	1118	1180	1419	1486	1557	1628
FBA weiß	20,30,45mm	11	12	13	14	15	16	17
FBA farbig	20,30,45mm	16	18	19	20	21	23	24

Rollladenführungen paarweise
 108.235 (inkl. Einlauftrichter)

	weiß	farbig
	50	82
	53	88
	57	93
	60	98
	63	103

1-tlg. Fest im Blendrahmen

"Grundpreisliste Classic VE76 AD"

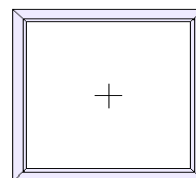

Preisfinder:

Preisgruppe 1: **beidseitig weiß unfoliert**

Preisgruppe 2: **einseitig foliert (Standardfarbe)**

Preisgruppe 3: **beidseitig foliert (Standardfarbe)**

Breite		635	760	885	1010	1135	1260	1385	1510
Höhe	108100	3	4	4	5	6	6	7	8
	108082	6	8	9	10	11	13	14	15
635	1)	137	143	150	157	169	181	196	208
	2)	159	166	175	182	196	210	227	242
	3)	172	180	190	197	213	228	247	262
760	1)	143	149	158	172	187	202	217	231
	2)	166	173	183	199	217	235	252	268
	3)	180	188	199	216	236	255	274	291
885	1)	150	158	178	195	210	226	242	257
	2)	175	183	206	226	243	263	280	298
	3)	190	199	224	245	264	285	305	324
1010	1)	157	172	195	211	230	246	263	281
	2)	182	199	226	245	266	286	305	326
	3)	197	216	245	266	289	310	331	354
1135	1)	169	187	210	230	246	266	286	304
	2)	196	217	243	266	286	309	331	353
	3)	213	236	264	289	310	335	360	383
1260	1)	181	202	226	246	266	287	307	327
	2)	210	235	263	286	309	333	356	379
	3)	228	255	285	310	335	362	387	412
1385	1)	196	217	242	263	286	307	328	351
	2)	227	252	280	305	331	356	381	407
	3)	247	274	305	331	360	387	414	442
1510	1)	208	231	257	281	304	327	351	374
	2)	242	268	298	326	353	379	407	434
	3)	262	291	324	354	383	412	442	471
1635	1)	222	248	277	301	325	353	375	400
	2)	257	287	321	349	377	409	436	464
	3)	280	312	349	379	410	444	473	504
1760	1)	236	261	293	318	344	372	397	423
	2)	273	303	340	369	398	432	460	490
	3)	297	329	370	400	433	469	500	532
1885	1)	248	277	309	336	365	392	418	447
	2)	287	321	358	390	423	455	485	518
	3)	312	349	389	423	460	494	527	563
FBA weiß	20,30,45mm	4	5	6	7	8	9	10	11
FBA farbig	20,30,45mm	6	8	9	10	11	13	14	15

Rollladenführungen paarweise
108.235 (inkl. Einlauftrichter)

weiß	farbig
16	26
19	31
22	36
25	41
28	47
32	52
35	57
38	62
41	67
44	72
47	77

1-tlg. Fest im Blendrahmen

"Grundpreisliste Classic VE76 AD"

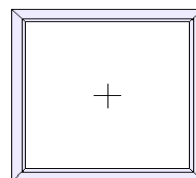

Preisfinder:

Preisgruppe 1: **beidseitig weiß unfoliert**

Preisgruppe 2: **einseitig foliert (Standardfarbe)**

Preisgruppe 3: **beidseitig foliert (Standardfarbe)**

Breite		1635	1760	1885	2010	2135	2260	2385	2510
Höhe	108100	8	9	9	10	11	11	12	13
	108082	16	18	19	20	21	23	24	25
635	1)	222	236	248	261	275	289	302	315
	2)	257	273	287	303	319	335	351	365
	3)	280	297	312	329	347	364	381	396
760	1)	248	261	277	292	306	319	334	351
	2)	287	303	321	339	354	370	388	407
	3)	312	329	349	368	385	402	421	442
885	1)	277	293	309	325	340	359	375	392
	2)	321	340	358	377	395	416	436	455
	3)	349	370	389	410	429	452	473	494
1010	1)	301	318	336	356	372	389	409	427
	2)	349	369	390	413	432	451	474	495
	3)	379	400	423	448	469	490	515	538
1135	1)	325	344	365	383	401	420	444	462
	2)	377	398	423	444	465	487	515	536
	3)	410	433	460	483	506	529	559	582
1260	1)	353	372	392	412	433	453	476	496
	2)	409	432	455	478	503	525	552	575
	3)	444	469	494	519	546	571	599	624
1385	1)	375	397	418	441	462	483	511	530
	2)	436	460	485	511	536	561	592	615
	3)	473	500	527	555	582	609	644	668
1510	1)	400	423	447	470	492	517	543	565
	2)	464	490	518	545	571	599	629	656
	3)	504	532	563	592	621	651	684	712
1635	1)	502	534	564	596	625	655	692	722
	2)	582	619	654	691	725	760	802	838
	3)	632	672	711	751	787	825	871	910
1760	1)	534	565	599	631	664	695	733	766
	2)	619	656	695	732	771	806	850	889
	3)	672	712	755	795	837	875	923	965
1885	1)	564	599	632	667	701	734	906	945
	2)	654	695	733	774	813	852	1051	1097
	3)	711	755	797	841	883	925	1141	1191
FBA weiß	20,30,45mm	11	12	13	14	15	16	17	18
FBA farbig	20,30,45mm	16	18	19	20	21	23	24	25

Rolladenführungen paarweise
108.235 (inkl. Einlauftrichter)

weiß	farbig
16	26
19	31
22	36
25	41
28	47
32	52
35	57
38	62
41	67
44	72
47	77

1-tlg. Fest im Blendrahmen

"Grundpreisliste Classic VE76 AD"

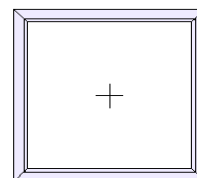

Preisfinder:

- Preisgruppe 1: **beidseitig weiß unfoliert**
 Preisgruppe 2: **einseitig foliert (Standardfarbe)**
 Preisgruppe 3: **beidseitig foliert (Standardfarbe)**

Breite		635	760	885	1010	1135	1260	1385	1510
Höhe	108100	3	4	4	5	6	6	7	8
	108082	6	8	9	10	11	13	14	15
2010	1)	261	292	325	356	383	412	441	470
	2)	303	339	377	413	444	478	511	545
	3)	329	368	410	448	483	519	555	592
2135	1)	275	306	340	372	401	433	462	492
	2)	319	354	395	432	465	503	536	571
	3)	347	385	429	469	506	546	582	621
2260	1)	289	319	359	389	420	453	483	517
	2)	335	370	416	451	487	525	561	599
	3)	364	402	452	490	529	571	609	651
2385	1)	302	334	375	409	444	476	511	543
	2)	351	388	436	474	515	552	592	629
	3)	381	421	473	515	559	599	644	684
2510	1)	315	351	392	427	462	496	530	565
	2)	365	407	455	495	536	575	615	656
	3)	396	442	494	538	582	624	668	712
FBA weiß	20,30,45mm	4	5	6	7	8	9	10	11
FBA farbig	20,30,45mm	6	8	9	10	11	13	14	15

Rolladenführungen paarweise
 108.235 (inkl. Einlauftrichter)

weiß	farbig
50	82
53	88
57	93
60	98
63	103

1-tlg. Fest im Blendrahmen

"Grundpreisliste Classic VE76 AD"

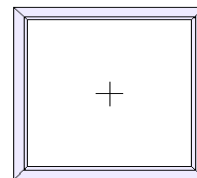

Preisfinder:

Preisgruppe 1: **beidseitig weiß unfoliert**

Preisgruppe 2: **einseitig foliert (Standardfarbe)**

Preisgruppe 3: **beidseitig foliert (Standardfarbe)**

	Breite	1635	1760	1885	2010	2135	2260	2385	2510
Höhe	108100	8	9	9	10	11	11	12	13
	108082	16	18	19	20	21	23	24	25
2010	1)	596	631	667	702	739	904	956	999
	2)	691	732	774	815	857	1049	1109	1158
	3)	751	795	841	885	931	1140	1205	1258
2135	1)	625	664	701	739	906	952	1005	1050
	2)	725	771	813	857	1051	1104	1165	1218
	3)	787	837	883	931	1141	1199	1266	1323
2260	1)	655	695	734	904	952	999	1055	1102
	2)	760	806	852	1049	1104	1158	1224	1278
	3)	825	875	925	1140	1199	1258	1329	1389
2385	1)	692	733	906	956	1005	1055	1116	1164
	2)	802	850	1051	1109	1165	1224	1294	1351
	3)	871	923	1141	1205	1266	1329	1406	1467
2510	1)	722	766	945	999	1050	1102	1164	1216
	2)	838	889	1097	1158	1218	1278	1351	1411
	3)	910	965	1191	1258	1323	1389	1467	1532
FBA weiß	20,30,45mm	11	12	13	14	15	16	17	18
FBA farbig	20,30,45mm	16	18	19	20	21	23	24	25

Rollladenführungen paarweise
108.235 (inkl. Einlauftrichter)

weiß farbig

50 82

53 88

57 93

60 98

63 103

2-tlg. Fest im Blendrahmen

"Grundpreisliste Classic VE76 AD"

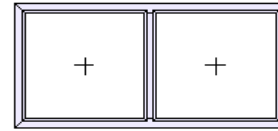

Preisfinder:

Preisgruppe 1: **beidseitig weiß unfoliert**

Preisgruppe 2: **einseitig foliert (Standardfarbe)**

Preisgruppe 3: **beidseitig foliert (Standardfarbe)**

Breite		1135	1260	1385	1510	1635	1760	1885	2010
Höhe	108100	6	6	7	8	8	9	9	10
	108082	11	13	14	15	16	18	19	20
635	1)	252	258	266	274	281	287	295	301
	2)	293	300	309	317	326	333	342	349
	3)	318	326	335	345	354	362	372	379
760	1)	264	272	278	286	292	302	316	331
	2)	307	316	323	331	339	351	367	384
	3)	333	343	350	360	368	381	398	418
885	1)	277	283	290	306	322	337	354	369
	2)	321	328	337	354	374	391	411	428
	3)	349	356	366	385	406	425	446	465
1010	1)	289	298	316	333	351	368	386	401
	2)	335	346	367	386	407	427	448	465
	3)	364	375	398	419	442	463	486	506
1135	1)	306	322	340	360	380	398	416	438
	2)	354	374	395	418	441	462	483	508
	3)	385	406	429	454	479	502	525	552
1260	1)	327	347	369	389	409	430	450	470
	2)	379	402	428	451	474	499	522	545
	3)	412	437	465	490	515	542	567	592
1385	1)	351	374	394	415	438	458	480	502
	2)	407	434	457	481	508	531	557	582
	3)	442	471	496	523	552	576	605	632
1510	1)	374	397	420	442	467	488	514	535
	2)	434	460	487	513	541	566	596	621
	3)	471	500	529	557	588	615	647	674
1635	1)	401	424	450	476	499	524	549	573
	2)	465	492	522	552	578	608	637	665
	3)	506	534	567	599	628	661	691	722
1760	1)	424	450	476	502	529	553	579	606
	2)	492	522	552	582	614	642	672	704
	3)	534	567	599	632	666	697	730	764
1885	1)	448	476	500	529	556	585	613	638
	2)	520	552	580	614	645	679	711	741
	3)	565	599	630	666	701	737	772	804
FBA weiß	20,30,45mm	8	9	10	11	11	12	13	14
FBA farbig	20,30,45mm	11	13	14	15	16	18	19	20

Rollladenführungen paarweise
108.235 (inkl. Einlauftrichter)

weiß farbig

16 26

19 31

22 36

25 41

28 47

32 52

35 57

38 62

41 67

44 72

47 77

2-tlg. Fest im Blendrahmen

"Grundpreisliste Classic VE76 AD"

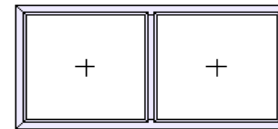

Preisfinder:

- Preisgruppe 1: **beidseitig weiß unfoliert**
 Preisgruppe 2: **einseitig foliert (Standardfarbe)**
 Preisgruppe 3: **beidseitig foliert (Standardfarbe)**

		Breite	2135	2260	2385	2510		
Höhe	108100	11	11	12	13			
	108082	21	23	24	25			
635	1)	312	327	342	356			
	2)	361	379	397	413	16	26	
	3)	393	412	431	448			
760	1)	345	365	378	392			
	2)	400	423	439	455	19	31	
	3)	435	460	477	494			
885	1)	386	406	423	439			
	2)	448	471	490	510	22	36	
	3)	486	511	532	553			
1010	1)	420	444	461	479			
	2)	487	515	534	555	25	41	
	3)	529	559	580	603			
1135	1)	456	479	499	518			
	2)	529	555	578	601	28	47	
	3)	575	603	628	653			
1260	1)	489	517	537	556			
	2)	568	599	622	645	32	52	
	3)	617	651	676	701			
1385	1)	524	552	575	597			
	2)	608	640	666	693	35	57	
	3)	661	695	724	753			
1510	1)	559	590	613	635			
	2)	649	684	711	737	38	62	
	3)	705	743	772	801			
1635	1)	597	631	657	681			
	2)	693	732	762	790	41	67	
	3)	753	795	827	858			
1760	1)	632	669	696	720			
	2)	733	776	808	836	44	72	
	3)	797	843	877	908			
1885	1)	667	704	731	760			
	2)	774	816	848	882	47	77	
	3)	841	887	921	958			
FBA weiß	20,30,45mm	15	16	17	18			
FBA farbig	20,30,45mm	21	23	24	25			

Rollladenführungen paarweise
 108.235 (inkl. Einlauftrichter)

weiß farbig

2-tlg. Fest im Blendrahmen

"Grundpreisliste Classic VE76 AD"

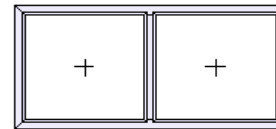

Preisfinder:

Preisgruppe 1: **beidseitig weiß unfoliert**

Preisgruppe 2: **einseitig foliert (Standardfarbe)**

Preisgruppe 3: **beidseitig foliert (Standardfarbe)**

Breite		1135	1260	1385	1510	1635	1760	1885	2010
Höhe	108100	6	6	7	8	8	9	9	10
	108082	11	13	14	15	16	18	19	20
2010	1)	470	497	529	556	587	616	643	673
	2)	545	577	614	645	681	714	746	781
	3)	592	626	666	701	739	776	810	848
2135	1)	492	524	555	585	616	644	675	705
	2)	571	608	644	679	714	748	783	818
	3)	621	661	699	737	776	812	850	889
2260	1)	517	549	579	613	643	676	707	740
	2)	599	637	672	711	746	785	820	859
	3)	651	691	730	772	810	852	891	933
2385	1)	544	576	611	643	676	710	745	777
	2)	631	668	709	746	785	823	864	901
	3)	686	726	770	810	852	894	938	979
2510	1)	567	603	635	672	705	742	775	809
	2)	658	700	737	779	818	860	899	938
	3)	714	760	801	847	889	935	977	1019
FBA weiß	20,30,45mm	8	9	10	11	11	12	13	14
FBA farbig	20,30,45mm	11	13	14	15	16	18	19	20

Rolladenführungen paarweise
108.235 (inkl. Einlauftrichter)

weiß farbig

50 82

53 88

57 93

60 98

63 103

2-tlg. Fest im Blendrahmen

"Grundpreisliste Classic VE76 AD"

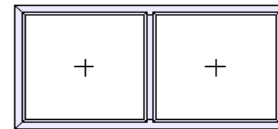

Preisfinder:

- Preisgruppe 1: **beidseitig weiß unfoliert**
 Preisgruppe 2: **einseitig foliert (Standardfarbe)**
 Preisgruppe 3: **beidseitig foliert (Standardfarbe)**

	Breite	2135	2260	2385	2510
Höhe	108100	11	11	12	13
	108082	21	23	24	25
2010	1)	701	742	771	798
	2)	813	860	894	926
	3)	883	935	971	1005
2135	1)	737	777	809	839
	2)	855	901	938	973
	3)	929	979	1019	1057
2260	1)	771	815	845	877
	2)	894	945	980	1017
	3)	971	1027	1065	1105
2385	1)	810	856	889	924
	2)	940	993	1031	1072
	3)	1021	1078	1120	1164
2510	1)	845	894	929	964
	2)	980	1037	1077	1118
	3)	1065	1126	1170	1214
FBA weiß	20,30,45mm	15	16	17	18
FBA farbig	20,30,45mm	21	23	24	25

Rollladenführungen paarweise
 108.235 (inkl. Einlauftrichter)

weiß farbig

50 82

53 88

57 93

60 98

63 103

KIPPFENSTER

-Spezifisches Zubehör-

Kipfenster "Hautau Primat Oberlichtbeschlag" (Standard mit Handhebel)

1 Schere	(bis 1000mm Breite)	<u>165</u>	€/Stück
2 Scheren	(bis 2000mm Breite)	<u>200</u>	€/Stück
3 Scheren	(ab 2000mm Breite)	<u>262</u>	€/Stück

Flexibles Gestänge für "Hautau Primat Oberlichtbeschlag"

Länge:	700mm	<u>131</u>	€/Stück
Länge:	1000mm	<u>155</u>	€/Stück
Länge:	1250mm	<u>167</u>	€/Stück
Länge:	1700mm	<u>270</u>	€/Stück

ACHTUNG: Fang-Putzschere (in der Regel erforderlich) 62 €/paar

Weitere Bedienmöglichkeiten bei "Hautau Primat Oberlichtbeschlag"

Aufpreis Kurbel (bis 1500mm Länge)	<u>68</u>	€/Stück
Oberlichtöffner mit Motor E195 ohne Beschlagsbedienung, 1 Schere ohne Schalter und Kabel, 230V	<u>972</u>	€/Stück
Oberlichtöffner mit Motor E195 ohne Beschlagsbedienung, 2 Scheren ohne Schalter und Kabel, 230V	<u>1230</u>	€/Stück

ACHTUNG: Alle oben aufgeführten Preise sind inkl. Putz- und Fangschere!!!

Weiteres allgemeines Zubehör finden Sie ab Kapitel 6

-Hinweise gemäß Vearbeitungsrichtlinien (siehe Kapitel 1)-

Maximales Flügelbreitenmaß (weiß):	2400 mm	Gewicht:
Maximales Flügelbreitenmaß (foliert):	2400 mm	max. 50 kg
Maximale Blendrahmengesamtfläche (weiß):	6,50 m²	Flügel: 2,25 m²
Maximale Blendrahmengesamtfläche (foliert):	6,00 m²	Flügel: 2,00 m²

1-tlg. Kippfenster (im Standard mit Griffolive oben)

"Grundpreisliste Classic VE76 AD"

Preisfinder:

- Preisgruppe 1: **beidseitig weiß unfoliert**
 Preisgruppe 2: **einseitig foliert (Standardfarbe)**
 Preisgruppe 3: **beidseitig foliert (Standardfarbe)**

		Breite	885	1010	1135	1260	1385	1510	1635	1760
Höhe	108100	4	5	6	6	7	8	8	9	
	108082	9	10	11	13	14	15	16	18	
635	1)	286	306	334	356	372	415	433	451	
	2)	331	354	388	413	432	481	503	524	
	3)	360	385	421	448	469	523	546	569	
760	1)	315	333	368	388	409	454	474	494	
	2)	365	386	427	450	474	527	550	573	
	3)	396	419	463	488	515	573	598	622	
885	1)	336	359	392	413	436	483	508	529	
	2)	390	416	455	480	506	561	589	614	
	3)	423	452	494	521	550	609	640	666	
FBA weiß	20,30,45mm	6	7	8	9	10	11	11	12	
FBA farbig	20,30,45mm	9	10	11	13	14	15	16	18	

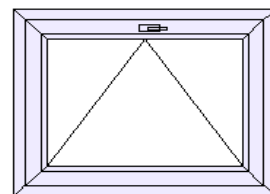

Rolladenführungen paarweise
 108.235 (inkl. Einlauftrichter)

weiß farbig

16 26

19 31

22 36

Preisfinder:

- Preisgruppe 1: **beidseitig weiß unfoliert**
 Preisgruppe 2: **einseitig foliert (Standardfarbe)**
 Preisgruppe 3: **beidseitig foliert (Standardfarbe)**

		Breite	1885	2010	2135	2260
Höhe	108100	9	10	11	11	
	108082	19	20	21	23	
635	1)	401	418	438	458	
	2)	465	485	508	531	
	3)	506	527	552	576	
760	1)	445	467	485	509	
	2)	517	541	562	591	
	3)	561	588	611	642	
885	1)	480	500	524	547	
	2)	557	580	608	635	
	3)	605	630	661	689	
FBA weiß	20,30,45mm	13	14	15	16	
FBA farbig	20,30,45mm	19	20	21	23	

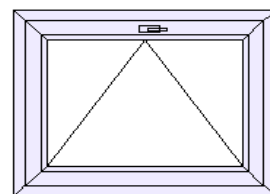

Rolladenführungen paarweise
 108.235 (inkl. Einlauftrichter)

weiß farbig

16 26

19 31

22 36

BALKONTÜREN

-Spezifisches Zubehör-

2 bzw. 3-teiliges Fenster

Stulpvariante mit Falzhebel 45 €/Stück

Sonstiges Zubehör Balkontüre

Mehrpreis Balkontüre mit 20mm Aluschwelle
-bei innen öffnenden Türen-
(Schwelle wie bei Haus- und Nebentüren) 151 €/Meter

Mehrpreis Balkontüre mit 20mm Aluschwelle
-bei außen öffnenden Türen-
(Schwelle wie bei Haus- und Nebentüren) 171 €/Meter

Mehrpreis 20mm Aluschwelle in Festteil
inkl. entsprechendem Einleger 220 €/Meter

BT mit PZ, beidseitig abschließbar **-weiß-**
(inkl. breitem Flügel 103.346, 114mm) 212 €/Flügel

BT mit PZ, beidseitig abschließbar **-foliert-**
(inkl. breitem Flügel 103.346, 114mm) 226 €/Flügel

Weiteres allgemeines Zubehör finden Sie ab Kapitel 6

-Hinweise gemäß Vearbeitungsrichtlinien (siehe Kapitel 1)-

Maximales Flügelbreitenmaß (weiß):	1400 mm	Stulp je:	1000 mm
Maximales Flügelbreitenmaß (foliert):	1300 mm	Stulp je:	950 mm
Maximale Blendrahmengesamtfläche (weiß):	6,50 m ²	Flügel:	2,25 m ²
Maximale Blendrahmengesamtfläche (foliert):	6,00 m ²	Flügel:	2,00 m ²

1-tlg. Balkontüre, Dreh-Kipp

"Grundpreisliste Classic VE76 AD"

Preisfinder:

Preisgruppe 1: **beidseitig weiß unfoliert**

Preisgruppe 2: **einseitig foliert (Standardfarbe)**

Preisgruppe 3: **beidseitig foliert (Standardfarbe)**

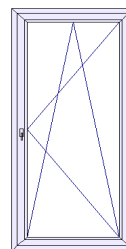

Breite		760	885	1010	1135	1260
Höhe	108100	4	4	5	6	6
	108082	8	9	10	11	13
1885	1)	474	509	549	579	619
	2)	550	591	637	672	718
	3)	598	642	691	730	779
2010	1)	494	532	573	606	648
	2)	573	617	665	704	751
	3)	622	670	722	764	816
2135	1)	517	555	597	632	676
	2)	599	644	693	733	785
	3)	651	699	753	797	852
2260	1)	535	575	620	655	701
	2)	621	666	719	760	813
	3)	674	724	781	825	883
2385	1)	555	597	641	681	727
	2)	644	693	744	790	843
	3)	699	753	808	858	915
2500	1)	582	623	670	710	757
	2)	675	723	778	823	878
	3)	734	785	845	894	954

Rollladenführungen paarweise
108.235 (inkl. Einlauftrichter)

weiß	farbig
47	77
50	82
53	88
57	93
60	98
63	103

70er VB als Bodenanschluss (BTA) weiß

15mm 114200	5	5	6	7	8
30mm 114201	7	8	9	10	11
45mm 114202	7	9	10	11	12
100mm 114203	14	17	19	21	24

IHP/EPS Sockeldämmprofil als Bodenanschluss weiß (BTA) (empfohlen)

100mm	26	30	34	39	43
130mm	33	39	44	50	55
150mm	39	45	52	58	64
180mm	47	55	63	70	78

Eine Übersicht der möglichen Anbauteile
finden Sie im Kapitel "Zubehör".

2-tlg. Balkontüre, Dreh-Kipp (oder Stulp)

"Grundpreisliste Classic VE76 AD"

Preisfinder:

- Preisgruppe 1: **beidseitig weiß unfoliert**
 Preisgruppe 2: **einseitig foliert (Standardfarbe)**
 Preisgruppe 3: **beidseitig foliert (Standardfarbe)**

Breite	1260	1385	1510	1635	1760	1885	2010	2135	2260	
Höhe	108100	6	7	8	8	9	9	10	11	11
	108082	13	14	15	16	18	19	20	21	23
1885	1)	850	883	917	956	990	1038	1072	1104	1137
	2)	986	1024	1063	1109	1148	1204	1243	1280	1319
	3)	1071	1113	1155	1205	1247	1308	1350	1390	1433
2010	1)	889	927	961	1003	1037	1088	1122	1157	1192
	2)	1031	1076	1114	1164	1203	1262	1301	1342	1382
	3)	1120	1168	1210	1264	1306	1371	1413	1457	1502
2135	1)	927	964	1002	1044	1079	1132	1167	1205	1239
	2)	1076	1118	1162	1211	1252	1314	1354	1398	1437
	3)	1168	1214	1262	1316	1360	1427	1471	1519	1561
2260	1)	959	1000	1037	1082	1119	1172	1211	1246	1286
	2)	1113	1160	1203	1255	1298	1359	1405	1446	1492
	3)	1208	1260	1306	1364	1410	1477	1526	1570	1620
2385	1)	996	1035	1075	1122	1161	1216	1252	1292	1330
	2)	1155	1201	1247	1301	1347	1411	1453	1499	1543
	3)	1254	1304	1354	1413	1463	1532	1578	1628	1676
2510	1)	1043	1085	1126	1170	1211	1268	1309	1348	1389
	2)	1210	1259	1307	1358	1405	1471	1518	1564	1612
	3)	1314	1367	1419	1475	1526	1597	1649	1699	1750

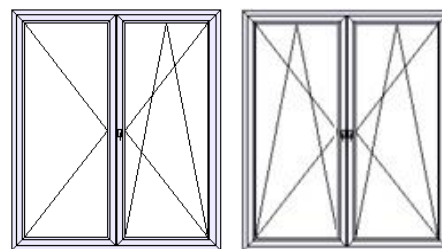

Rollladenführungen paarweise
 108.235 (inkl. Einlauftrichter)

weiß farbig

47 77

50 82

53 88

57 93

60 98

63 103

70er VB als Bodenanschluss (BTA) weiß

15mm 114200	8	9	9	10	11	12	12	13	14
30mm 114201	11	12	13	15	16	17	18	19	20
45mm 114202	12	14	15	16	17	18	20	21	22
100mm 114203	24	26	28	31	33	35	38	40	42

IHP/EPS Sockeldämmprofil als Bodenanschluss weiß (BTA) (empfohlen)

100mm	43	47	51	56	60	64	68	73	77
130mm	55	61	66	72	77	83	88	94	99
150mm	64	71	77	83	90	96	103	109	115
180mm	78	86	94	101	109	117	125	132	140

**Eine Übersicht der möglichen Anbauteile
 finden Sie im Kapitel "Zubehör".**

2-tlg. Balkontüre, Dreh-Kipp mit Oberlicht (fest)

"Grundpreisliste Classic VE76 AD"

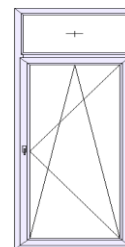

Preisfinder:

- Preisgruppe 1: **beidseitig weiß unfoliert**
 Preisgruppe 2: **einseitig foliert (Standardfarbe)**
 Preisgruppe 3: **beidseitig foliert (Standardfarbe)**

Breite		760	885	1010	1135	1260	Rolladenführungen paarweise 108.235 (inkl. Einlauftrichter)	
Höhe	108100	4	4	5	6	6	weiß	farbig
	108082	8	9	10	11	13		
2385	1)	620	667	711	758	807		
	2)	719	774	825	880	936	60	98
	3)	781	841	896	956	1017		
2510	1)	637	684	731	778	830		
	2)	739	793	848	903	963	63	103
	3)	802	862	921	981	1046		
2635	1)	661	710	760	807	862		
	2)	767	823	882	936	1000	66	108
	3)	833	894	958	1017	1086		
2760	1)	681	731	781	833	886		
	2)	790	848	906	966	1028	69	113
	3)	858	921	984	1050	1117		
2885	1)	704	757	809	860	918		
	2)	816	878	938	998	1065	72	118
	3)	887	954	1019	1084	1157		
3010	1)	727	780	834	888	945		
	2)	843	905	968	1030	1097	75	123
	3)	915	982	1051	1118	1191		

70er VB als Bodenanschluss (BTA) weiß

15mm 114200	5	5	6	7	8
30mm 114201	7	8	9	10	11
45mm 114202	7	9	10	11	12
100mm 114203	14	17	19	21	24

IHP/EPS Sockeldämmprofil als Bodenanschluss weiß (BTA) (empfohlen)

100mm	26	30	34	39	43
130mm	33	39	44	50	55
150mm	39	45	52	58	64
180mm	47	55	63	70	78

**Eine Übersicht der möglichen Anbauteile
finden Sie im Kapitel "Zubehör".**

2-tlg. Balkontüre, Dreh-Kipp mit fest im Blendrahmen

"Grundpreisliste Classic VE76 AD"

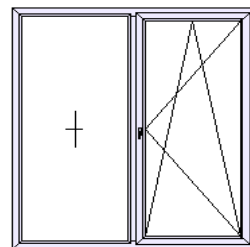

Preisfinder:

- Preisgruppe 1: **beidseitig weiß unfoliert**
 Preisgruppe 2: **einseitig foliert (Standardfarbe)**
 Preisgruppe 3: **beidseitig foliert (Standardfarbe)**

	Breite	1260	1385	1510	1635	1760	1885	2010	2135
Höhe	108100	6	7	8	8	9	9	10	11
	108082	13	14	15	16	18	19	20	21
1885	1)	664	701	730	766	796	827	865	897
	2)	771	813	846	889	924	959	1003	1040
	3)	837	883	919	965	1004	1042	1090	1130
2010	1)	693	733	765	801	834	866	907	938
	2)	804	850	887	929	968	1005	1053	1088
	3)	873	923	963	1009	1051	1092	1143	1182
2135	1)	725	766	800	838	869	904	945	980
	2)	841	889	927	972	1009	1049	1097	1137
	3)	914	965	1007	1055	1095	1140	1191	1235
2260	1)	754	796	831	871	906	939	983	1018
	2)	875	924	964	1010	1051	1090	1141	1181
	3)	950	1004	1048	1097	1141	1184	1239	1283
2385	1)	787	831	866	907	944	982	1024	1062
	2)	913	964	1005	1053	1095	1139	1188	1232
	3)	992	1048	1092	1143	1189	1237	1291	1339
2500	1)	822	868	906	945	985	1021	1069	1107
	2)	954	1007	1051	1097	1143	1185	1240	1284
	3)	1036	1094	1141	1191	1241	1287	1346	1394

Rolladenführungen paarweise
 108.235 (inkl. Einlauftrichter)

weiß farbig

47 77

50 82

53 88

57 93

60 98

63 103

70er VB als Bodenanschluss (BTA) weiß

15mm 114200	8	9	9	10	11	12	12	13
30mm 114201	11	12	13	15	16	17	18	19
45mm 114202	12	14	15	16	17	18	20	21
100mm 114203	24	26	28	31	33	35	38	40

IHP/EPS Sockeldämmprofil als Bodenanschluss weiß (BTA) (empfohlen)

100mm	43	47	51	56	60	64	68	73
130mm	55	61	66	72	77	83	88	94
150mm	64	71	77	83	90	96	103	109
180mm	78	86	94	101	109	117	125	132

**Eine Übersicht der möglichen Anbauteile
 finden Sie im Kapitel "Zubehör".**

3-tlg. Balkontüre, Dreh-Kipp mit zwei Festteilen (BLR)

"Grundpreisliste Classic VE76 AD"

Preisfinder:

- Preisgruppe 1: **beidseitig weiß unfoliert**
 Preisgruppe 2: **einseitig foliert (Standardfarbe)**
 Preisgruppe 3: **beidseitig foliert (Standardfarbe)**

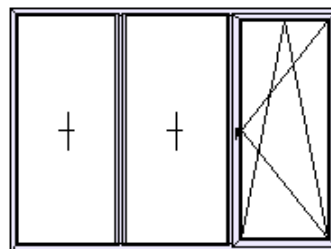

	Breite	1760	1885	2010	2135	2260	2385	2510	2635	2760
Höhe	108100	9	9	10	11	11	12	13	13	14
	108082	18	19	20	21	23	24	25	26	28
1885	1)	860	897	926	956	991	1020	1055	1085	1116
	2)	998	1040	1074	1109	1150	1183	1224	1259	1294
	3)	1084	1130	1166	1205	1249	1285	1329	1367	1406
2010	1)	901	936	970	1003	1037	1069	1105	1137	1167
	2)	1046	1086	1125	1164	1203	1240	1282	1319	1354
	3)	1136	1180	1222	1264	1306	1346	1392	1433	1471
2135	1)	941	980	1014	1049	1087	1116	1155	1187	1221
	2)	1091	1137	1176	1217	1261	1294	1340	1377	1416
	3)	1186	1235	1277	1321	1369	1406	1456	1496	1538
2260	1)	980	1021	1058	1091	1132	1163	1204	1237	1271
	2)	1137	1185	1227	1266	1314	1349	1396	1435	1474
	3)	1235	1287	1333	1375	1427	1465	1517	1559	1601
2385	1)	1023	1067	1104	1138	1180	1214	1257	1294	1328
	2)	1187	1238	1280	1321	1368	1409	1458	1500	1541
	3)	1289	1344	1390	1434	1486	1530	1584	1630	1674
2500	1)	1069	1113	1152	1189	1234	1266	1312	1347	1385
	2)	1240	1291	1337	1379	1432	1469	1522	1562	1606
	3)	1346	1402	1452	1498	1555	1595	1653	1697	1745

Rolladenführungen paarweise
 108.235 (inkl. Einlauftrichter)

weiß farbig

47 77

50 82

53 88

57 93

60 98

63 103

70er VB als Bodenanschluss (BTA) weiß

15mm 114200	11	12	12	13	14	15	16	16	17
30mm 114201	16	17	18	19	20	21	22	23	25
45mm 114202	17	18	20	21	22	23	25	26	27
100mm 114203	33	35	38	40	42	45	47	49	52

IHP/EPS Sockeldämmprofil als Bodenanschluss weiß (BTA) (empfohlen)

100mm	77	83	88	94	99	105	110	116	121
130mm	90	96	103	109	115	122	128	134	141
150mm	109	117	125	132	140	148	156	163	171
180mm	9	9	10	11	11	12	13	13	14

3-tlg. Balkontüre, Dreh-Kipp mit zwei Festteilen (BLR)

"Grundpreisliste Classic VE76 AD"

Preisfinder:

- Preisgruppe 1: **beidseitig weiß unfoliert**
 Preisgruppe 2: **einseitig foliert (Standardfarbe)**
 Preisgruppe 3: **beidseitig foliert (Standardfarbe)**

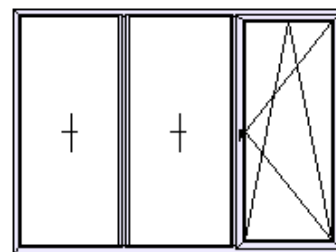

Breite	2885	3010	3135	3260	3385	3510	3635	3760	3885
Höhe 108100	14	15	16	16	17	18	18	19	19
108082	29	30	31	33	34	35	36	38	39
1885	1) 1157	1183	1219	1248	1277	1310	1339	1374	1404
	2) 1342	1372	1414	1448	1481	1520	1553	1594	1629
	3) 1457	1490	1536	1572	1609	1651	1687	1731	1770
2010	1) 1214	1240	1275	1309	1339	1373	1404	1441	1473
	2) 1409	1439	1479	1518	1553	1592	1629	1672	1709
	3) 1530	1563	1607	1649	1687	1729	1770	1816	1856
2135	1) 1268	1297	1333	1366	1398	1435	1468	1506	1538
	2) 1471	1504	1546	1585	1622	1664	1703	1747	1784
	3) 1597	1634	1680	1722	1762	1808	1850	1898	1938
2260	1) 1319	1348	1389	1423	1458	1493	1528	1569	1602
	2) 1530	1564	1612	1650	1691	1731	1772	1820	1858
	3) 1662	1699	1750	1793	1837	1881	1925	1976	2019
2385	1) 1379	1409	1453	1488	1522	1560	1596	1639	1675
	2) 1599	1634	1686	1726	1765	1809	1851	1901	1943
	3) 1737	1775	1831	1875	1917	1965	2011	2065	2111
2500	1) 1438	1468	1514	1549	1585	1626	1663	1707	1745
	2) 1668	1703	1756	1797	1839	1887	1929	1980	2024
	3) 1812	1850	1908	1952	1998	2049	2095	2151	2199

Rolladenführungen paarweise
 108.235 (inkl. Einlauftrichter)

weiß farbig

47 77

50 82

53 88

57 93

60 98

63 103

70er VB als Bodenanschluss (BTA) weiß

15mm 114200	18	19	19	20	21	22	23	23	24
30mm 114201	26	27	28	29	30	31	32	33	35
45mm 114202	28	29	31	32	33	34	36	37	38
100mm 114203	54	56	59	61	63	66	68	70	73

IHP/EPS Sockeldämmprofil als Bodenanschluss weiß (BTA) (empfohlen)

100mm	127	132	138	143	149	154	160	165	171
130mm	147	154	160	166	173	179	185	192	198
150mm	179	187	194	202	210	218	225	233	241
180mm	14	15	16	16	17	18	18	19	19

3-tlg. Balkontüre, zwei Dreh-Kipp mit einem Festteil (BLR)

"Grundpreisliste Classic VE76 AD"

Preisfinder:

- Preisgruppe 1: **beidseitig weiß unfoliert**
 Preisgruppe 2: **einseitig foliert (Standardfarbe)**
 Preisgruppe 3: **beidseitig foliert (Standardfarbe)**

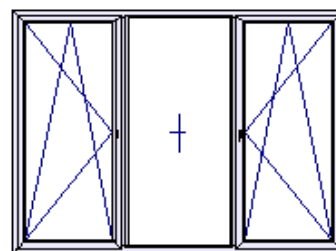

	Breite	1760	1885	2010	2135	2260	2385	2510	2635	2760
Höhe	108100	9	9	10	11	11	12	13	13	14
	108082	18	19	20	21	23	24	25	26	28
1885	1)	1018	1059	1085	1122	1154	1184	1224	1249	1289
	2)	1181	1229	1259	1301	1338	1374	1419	1449	1495
	3)	1283	1335	1367	1413	1454	1492	1542	1574	1624
2010	1)	1066	1108	1137	1173	1210	1240	1283	1310	1350
	2)	1236	1285	1319	1361	1404	1439	1488	1520	1566
	3)	1343	1396	1433	1479	1524	1563	1616	1651	1701
2135	1)	1111	1157	1184	1225	1262	1294	1338	1365	1406
	2)	1289	1342	1374	1421	1463	1500	1552	1583	1631
	3)	1400	1457	1492	1544	1590	1630	1685	1720	1772
2260	1)	1154	1201	1231	1272	1309	1342	1388	1417	1459
	2)	1338	1393	1428	1476	1518	1557	1610	1643	1693
	3)	1454	1513	1551	1603	1649	1691	1749	1785	1839
2385	1)	1199	1248	1280	1321	1360	1395	1444	1473	1517
	2)	1391	1448	1485	1532	1578	1619	1675	1709	1760
	3)	1511	1572	1613	1664	1714	1758	1819	1856	1911
2500	1)	1252	1306	1338	1382	1423	1456	1506	1538	1582
	2)	1453	1515	1552	1603	1650	1689	1747	1784	1835
	3)	1578	1645	1685	1741	1793	1835	1898	1938	1994

Rolladenführungen paarweise
 108.235 (inkl. Einlauftrichter)

weiß farbig

47 77

50 82

53 88

57 93

60 98

63 103

70er VB als Bodenanschluss (BTA) weiß

15mm 114200	11	12	12	13	14	15	16	16	17
30mm 114201	16	17	18	19	20	21	22	23	25
45mm 114202	17	18	20	21	22	23	25	26	27
100mm 114203	33	35	38	40	42	45	47	49	52

IHP/EPS Sockeldämmprofil als Bodenanschluss weiß (BTA) (empfohlen)

100mm	60	64	68	73	77	81	85	90	94
130mm	77	83	88	94	99	105	110	116	121
150mm	90	96	103	109	115	122	128	134	141
180mm	109	117	125	132	140	148	156	163	171

3-tlg. Balkontüre, zwei Dreh-Kipp mit einem Festteil (BLR)

"Grundpreisliste Classic VE76 AD"

Preisfinder:

- Preisgruppe 1: **beidseitig weiß unfoliert**
 Preisgruppe 2: **einseitig foliert (Standardfarbe)**
 Preisgruppe 3: **beidseitig foliert (Standardfarbe)**

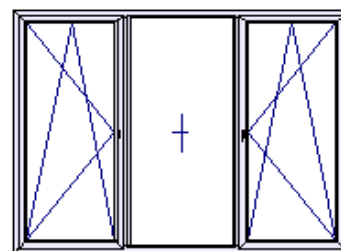

Breite	2885	3010	3135	3260	3385	3510	3635	3760	3885
Höhe	Preisgruppe								
1885	1) 1330	1356	1397	1423	1453	1491	1517	1552	1584
	2) 1543	1573	1620	1650	1686	1730	1760	1800	1837
	3) 1676	1708	1760	1793	1831	1879	1911	1955	1996
2010	1) 1395	1421	1464	1491	1525	1564	1590	1626	1660
	2) 1619	1649	1698	1730	1768	1814	1844	1887	1925
	3) 1758	1791	1844	1879	1921	1971	2003	2049	2091
2135	1) 1453	1482	1526	1553	1588	1629	1658	1695	1730
	2) 1686	1719	1770	1802	1843	1890	1924	1966	2007
	3) 1831	1867	1923	1957	2001	2053	2089	2135	2179
2260	1) 1509	1538	1584	1613	1649	1692	1721	1762	1797
	2) 1751	1784	1837	1871	1913	1962	1996	2044	2084
	3) 1902	1938	1996	2032	2078	2132	2168	2220	2264
2385	1) 1567	1598	1646	1677	1713	1757	1789	1830	1867
	2) 1818	1853	1910	1945	1987	2038	2075	2123	2165
	3) 1975	2013	2074	2112	2158	2214	2254	2306	2352
2500	1) 1636	1666	1718	1748	1788	1833	1864	1908	1946
	2) 1897	1932	1992	2028	2074	2126	2162	2213	2257
	3) 2061	2099	2164	2202	2252	2310	2348	2404	2451

Rollladenfürungen paarweise
 108.235 (inkl. Einlauftrichter)

weiß farbig

47 77

50 82

53 88

57 93

60 98

63 103

70er VB als Bodenanschluss (BTA) weiß

15mm 114200	18	19	19	20	21	22	23	23	24
30mm 114201	26	27	28	29	30	31	32	33	35
45mm 114202	28	29	31	32	33	34	36	37	38
100mm 114203	54	56	59	61	63	66	68	70	73

IHP/EPS Sockeldämmprofil als Bodenanschluss weiß (BTA) (empfohlen)

100mm	127	132	138	143	149	154	160	165	171
130mm	147	154	160	166	173	179	185	192	198
150mm	179	187	194	202	210	218	225	233	241
180mm	14	15	16	16	17	18	18	19	19

**Eine Übersicht der möglichen Anbauteile
 finden Sie im Kapitel "Zubehör".**

PARALLEL-SCHIEBE-KIPP (PSK)

-Spezifisches Zubehör-

PSK-Anlage

mit abschließbarem Griff innen	<u>165</u>	€/Flügel
mit PZ, beidseitig abschließbar -weiß- (inkl. breitem Flügel 103.345, 114mm)	<u>365</u>	€/Flügel
mit PZ, beidseitig abschließbar -foliert- (inkl. breitem Flügel 103.345, 114mm)	<u>380</u>	€/Flügel

Weiteres allgemeines Zubehör finden Sie ab Kapitel 6

-Hinweise gemäß Vearbeitungsrichtlinien (siehe Kapitel 1)-

Maximales Flügelbreitenmaß (weiß):	1400 mm	Stulp je:	1000 mm
Maximales Flügelbreitenmaß (foliert):	1300 mm	Stulp je:	950 mm
Maximale Blendrahmengesamtfläche (weiß):	6,50 m²	Flügel:	2,50 m²
Maximale Blendrahmengesamtfläche (foliert):	6,00 m²	Flügel:	2,25 m²

2-tlg. PSK-Tür mit Schiebeflügel und Festteil (BLR)

"Grundpreisliste Classic VE76 AD"

Preisfinder:

- Preisgruppe 1: **beidseitig weiß unfoliert**
 Preisgruppe 2: **einseitig foliert (Standardfarbe)**
 Preisgruppe 3: **beidseitig foliert (Standardfarbe)**

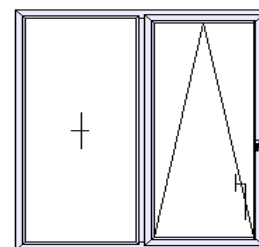

	Breite	1760	1885	2010	2135	2260	2385	2510	2635
Höhe	108100	9	9	10	11	11	12	13	13
	108082	18	19	20	21	23	24	25	26
2010	1)	2064	2096	2183	2213	2247	2309	2342	2374
	2)	2394	2431	2532	2567	2606	2678	2717	2754
	3)	2601	2641	2750	2789	2831	2909	2951	2992
2135	1)	2102	2137	2225	2259	2294	2354	2391	2424
	2)	2439	2479	2581	2620	2661	2731	2774	2812
	3)	2649	2693	2804	2846	2890	2967	3013	3055
2260	1)	2140	2177	2265	2301	2338	2402	2438	2473
	2)	2483	2525	2627	2669	2712	2786	2828	2869
	3)	2697	2743	2854	2900	2946	3026	3072	3116
2385	1)	2180	2216	2304	2342	2380	2447	2484	2522
	2)	2528	2571	2673	2717	2761	2839	2881	2925
	3)	2746	2792	2903	2951	2999	3083	3129	3177

Rolladenführungen paarweise
 108.235 (inkl. Einlauftrichter)

weiß farbig

50 82

53 88

57 93

60 98

70er VB als Bodenanschluss (BTA) weiß

15mm 114200	11	12	12	13	14	15	16	16
30mm 114201	16	17	18	19	20	21	22	23
45mm 114202	17	18	20	21	22	23	25	26
100mm 114203	33	35	38	40	42	45	47	49

IHP/EPS Sockeldämmprofil als Bodenanschluss weiß (BTA) (empfohlen)

100mm	60	64	68	73	77	81	85	90
130mm	77	83	88	94	99	105	110	116
150mm	90	96	103	109	115	122	128	134
180mm	109	117	125	132	140	148	156	163

2-tlg. PSK-Tür mit Schiebeflügel und Festteil (BLR)

"Grundpreisliste Classic VE76 AD"

Preisfinder:

- Preisgruppe 1: **beidseitig weiß unfoliert**
 Preisgruppe 2: **einseitig foliert (Standardfarbe)**
 Preisgruppe 3: **beidseitig foliert (Standardfarbe)**

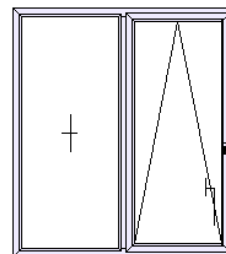

	Breite	2760	2885	3010	3135
Höhe	108100	14	14	15	16
	108082	28	29	30	31
2010	1)	2444	2481	2595	2686
	2)	2835	2878	3010	3116
	3)	3080	3126	3269	3384
2135	1)	2496	2540	2658	2745
	2)	2895	2946	3084	3184
	3)	3145	3200	3350	3459
2260	1)	2546	2587	2713	2807
	2)	2953	3001	3147	3257
	3)	3208	3260	3419	3537
2385	1)	2593	2637	2772	2867
	2)	3008	3059	3216	3325
	3)	3267	3323	3493	3612

Rolladenführungen paarweise
 108.235 (inkl. Einlauftrichter)

weiß farbig

50 82

53 88

57 93

60 98

70er VB als Bodenanschluss (BTA) weiß

15mm 114200	17	18	19	19
30mm 114201	25	26	27	28
45mm 114202	27	28	29	31
100mm 114203	52	54	56	59

IHP/EPS Sockeldämmprofil als Bodenanschluss weiß (BTA) (empfohlen)

100mm	94	98	102	107
130mm	121	127	132	138
150mm	141	147	154	160
180mm	171	179	187	194

2-tlg. PSK-Tür mit Schiebeflügel und Festteil (im Flügel)

"Grundpreisliste Classic VE76 AD"

Preisfinder:

- Preisgruppe 1: **beidseitig weiß unfoliert**
 Preisgruppe 2: **einseitig foliert (Standardfarbe)**
 Preisgruppe 3: **beidseitig foliert (Standardfarbe)**

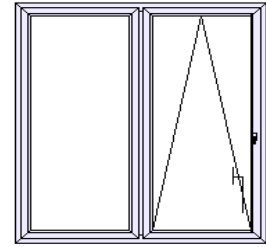

	Breite	1760	1885	2010	2135	2260	2385	2510	2635
Höhe	108100	9	9	10	11	108100	12	13	13
	108082	18	19	20	21	108082	24	25	26
2010	1)	2172	2204	2292	2327	2362	2426	2461	2496
	2)	2520	2557	2659	2699	2740	2814	2855	2895
	3)	2737	2777	2888	2932	2976	3057	3101	3145
2135	1)	2216	2254	2342	2380	2415	2479	2517	2554
	2)	2571	2615	2717	2761	2802	2876	2920	2962
	3)	2792	2840	2951	2999	3043	3124	3172	3218
2260	1)	2260	2298	2388	2424	2464	2529	2569	2608
	2)	2622	2666	2770	2812	2858	2934	2980	3026
	3)	2848	2896	3009	3055	3105	3187	3237	3286
2385	1)	2301	2342	2432	2470	2510	2579	2620	2662
	2)	2669	2717	2821	2865	2911	2992	3040	3087
	3)	2900	2951	3064	3112	3162	3250	3302	3354

Rolladenführungen paarweise
 108.235 (inkl. Einlauftrichter)
 weiß farbig

50 82

53 88

57 93

60 98

70er VB als Bodenanschluss (BTA) weiß

15mm 114200	11	12	12	13	14	15	16	16
30mm 114201	16	17	18	19	20	21	22	23
45mm 114202	17	18	20	21	22	23	25	26
100mm 114203	33	35	38	40	42	45	47	49

IHP/EPS Sockeldämmprofil als Bodenanschluss weiß (BTA) (empfohlen)

100mm	60	64	68	73	77	81	85	90
130mm	77	83	88	94	99	105	110	116
150mm	90	96	103	109	115	122	128	134
180mm	109	117	125	132	140	148	156	163

2-tlg. PSK-Tür mit Schiebeflügel und Festteil (im Flügel)

"Grundpreisliste Classic VE76 AD"

Preisfinder:

- Preisgruppe 1: **beidseitig weiß unfoliert**
 Preisgruppe 2: **einseitig foliert (Standardfarbe)**
 Preisgruppe 3: **beidseitig foliert (Standardfarbe)**

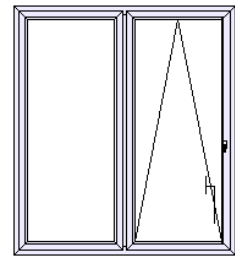

	Breite	2760	2885	3010	3135
Höhe	108100	14	14	15	16
	108082	28	29	30	31
2010	1)	2564	2602	2648	2734
	2)	2975	3019	3071	3172
	3)	3231	3279	3336	3445
2135	1)	2625	2663	2710	2800
	2)	3045	3089	3144	3248
	3)	3308	3355	3415	3528
2260	1)	2680	2719	2769	2861
	2)	3109	3154	3213	3318
	3)	3376	3426	3489	3604
2385	1)	2733	2774	2827	2920
	2)	3170	3218	3280	3387
	3)	3444	3495	3562	3679

Rolladenführungen paarweise
 108.235 (inkl. Einlauftrichter)

weiß farbig

50 82

53 88

57 93

60 98

70er VB als Bodenanschluss (BTA) weiß

15mm 114200	17	18	19	19
30mm 114201	25	26	27	28
45mm 114202	27	28	29	31
100mm 114203	52	54	56	59

IHP/EPS Sockeldämmprofil als Bodenanschluss weiß (BTA) (empfohlen)

100mm	94	98	102	107
130mm	121	127	132	138
150mm	141	147	154	160
180mm	171	179	187	194

**Eine Übersicht der möglichen Anbauteile
 finden Sie im Kapitel "Zubehör".**

CLASSIC VE76 AD & COMPACT VE82 AD

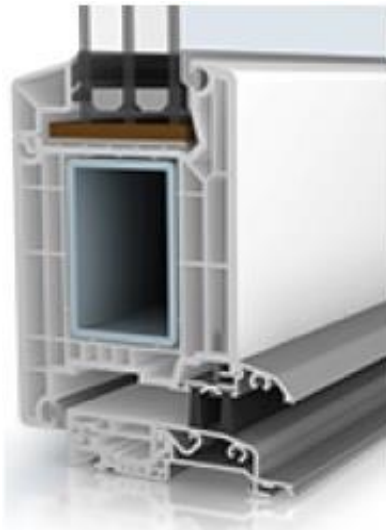

Haustüre:

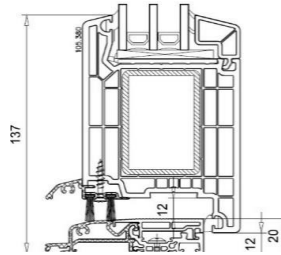

Nebentüre:

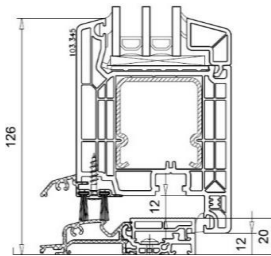

Alle aufgeführten Abbildungen werden als Innenansicht dargestellt!!!



Profilsystem

- Systeme mit Mehrkammer-Geometrie
- Hervorragende Dämmwerte für erstklassige Energieeffizienz für Fenster vom Niedrigenergiehaus bis zum Passivhaus
- Perfekt einsetzbar in Neubau und Renovierung
- Mehr Wohnkomfort durch wirkungsvolle Schallc Außen öffnend WEISS
- Hohe Schlagregendichtheit schützt vor eindringender Feuchtigkeit
- Einbruchhemmung nach DIN EN 1627 bis zur Widersatndsklasse RC 2 mit entsprechenden Beschlägen

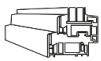

Glasfalz

- Glasfalzhöhe von 28mm
- Scheibendicke von 24 - 52mm (für Blend- und Flügelrahmen)



Dichtungssystem

- Zwei Dichtungsebenen halten Lärm, Kälte, Feuchtigkeit und Zugluft ab
- Bewährtes Anschlagdichtungssystem



Grundausführung Classic VE76 AD

- 2-fach ISO Ug.-1,1 mit warmer Kante
- Blendrahmen 101.353 (71mm)
- HT-Flügel 105.400 (125mm)
- NT-Flügel 103.385 (114mm)
- Stulpprofil 102.356 (74mm)
- Pfostenprofil 102.352 (94mm)
- HT-Schloß BS 3600 oder BS 2500 (KFV)
- NT-Schloß AS 8100 (KFV)



Grundausführung Compact VE82 AD

- 2-fach ISO Ug.-1,1 mit warmer Kante
- Blendrahmen 101.293 (73mm)
- HT-Flügel 105.380 (125mm)
- NT-Flügel 103.345 (114mm)
- Stulpprofil 102.316 (74mm)
- Pfostenprofil 102.312 (94mm)
- HT-Schloß BS 3600 oder BS 2500 (KFV)
- NT-Schloß AS 8100 (KFV)

Inhaltsverzeichnis:

Haustüren	ab Seite	3.52
Nebentüren	ab Seite	3.61
Hebe-Schiebe	ab Seite	3.65

HAUSTÜREN

-Spezifisches Zubehör-

Standardausstattung:

- ↳ Flügelprofil 125mm (105.380); innen öffnend (inkl. Eckschweißverbinder)
- ↳ thermisch getrennte 20mm Aluschwelle unten
- ↳ Schwenkhakenschloß AS2500 mit durchgehender Schließleiste
- ↳ 3 Hausürbänder mit 3D-Verstellung
- ↳ PZ mit Not- und Gefahrenfunktion (inkl. 3 Schlüssel)
- ↳ Bügelgriffgarnitur auf Langschild (weiß,F9)

Schloß und Sicherheit

Automatikschloß (BS3600), ab Höhe 2100 mm	<u>standard</u>	€/Stück
Motorschloß-Set (diverse Ausführungen)	<u>siehe Seite 6.29</u>	
Bandseitensicherung (Paar)	<u>104</u>	€/Stück
Türspaltsicherung (TSH)	<u>150</u>	€/Stück

Panikfunktion und Fluchttüren (ohne Zertifikat)

Notausgangsfunktion nach DIN EN 179 (Funktion E) inkl. Wechselgarnitur (mit Knopf außen)	<u>886</u>	€/Stück
Anti-Panik-Funtion nach DIN EN 1125 inkl. Push-Bar (innen)	<u>1455</u>	€/Stück

Kindergartenzubehör

(Mehrpreis zur Notausgangsfunktion EN 179)	<u>98</u>	€/Stück
Fingerschutzrollo Bandseite (EV1)	<u>254</u>	€/Stück
Fingerschutz Bandgegenseite (EV1)	<u>315</u>	€/Stück

Öffnen und Schließen

E-Öffner mit Tagesentriegelung (inkl. Kabel)	<u>115</u>	€/Stück
Assa Abloy Obertürschließer DC 700	<u>335</u>	€/Stück
Feststeller in Gleitschiene für DC 700 5000	<u>45</u>	€/Stück

HAUSTÜREN

-Spezifisches Zubehör-

Weiteres Haustürenzubehör

Außen öffnend <u>WEISS</u>	23	€/Flügel
Außen öffnend <u>FOLIERT</u>	35	€/Flügel
Kältefeind StadiAS (schwollenlos)	98	€/Stück
Vorsatzzarge <u>WEISS</u> 114.030/.031 (Statikpfosten)	33	€/Meter
Vorsatzzarge <u>FOLIERT</u> 114.030/.031 (Statikpfosten)	46	€/Meter
PZ mit Sicherungskarte (inkl. 5 Schlüssel)	224	€/Stück
zusätzlicher Schlüssel (für Sicherungskarte)	17	€/Stück
zusätzlicher Schlüssel (für Standard, ab 4. Schlüssel)	12	€/Stück
gleichschließender PZ (inkl. 3 Schlüssel insgesamt)	58	€/Stück

Griffstangen und Garnituren

Knopfgriff, beids. Drücker hoch oder Coupedrücker	ohne Mehrpreis				
Edelstahl-Stangengriff auf schrägen Stützen (45°-Konsolen)					
400mm	80	€/Stück	1000mm	150	€/Stück
500mm	90	€/Stück	1200mm	173	€/Stück
600mm	100	€/Stück	1600mm	230	€/Stück
800mm	115	€/Stück	1800mm	253	€/Stück
Edelstahl-Schiebe-Rosette (oval)	12	€/Stück			
Edelstahl-Schiebe-Rosette mit Ziehschutz (oval)	45	€/Stück			

Weiteres allgemeines Zubehör finden Sie ab Kapitel 6

-Hinweise gemäß Vearbeitungsrichtlinien (siehe Kapitel 1)-

Maximales Flügelbreitenmaß (weiß):	1150 mm	Stulp je:	900 mm
Maximales Flügelbreitenmaß (foliert):	1150 mm	Stulp je:	
Maximale Blendrahmengesamtfläche (weiß):	6,50 m ²	Flügel:	2,60 m ²
Maximale Blendrahmengesamtfläche (foliert):	6,00 m ²	Flügel:	2,60 m ²

1-tlg. Haustüre, Drehfunktion

"Grundpreisliste Classic VE76 AD"

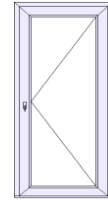

Breite	760	885	1010	1135	1260	
Höhe	Preis-					
	gruppe					
1885	1)	1669	1713	1759	1803	1848
	2)	1936	1987	2040	2091	2144
	3)	2103	2158	2216	2271	2329
2010	1)	1692	1737	1784	1833	1877
	2)	1962	2015	2070	2126	2178
	3)	2132	2189	2248	2310	2365
2135	1)	1715	1763	1809	1860	1909
	2)	1989	2045	2098	2158	2215
	3)	2160	2222	2279	2344	2405
2260	1)	1737	1788	1839	1886	1940
	2)	2015	2074	2133	2188	2250
	3)	2189	2252	2317	2377	2444
2385	1)	1762	1812	1864	115	1970
	2)	2044	2102	2162	133	2285
	3)	2220	2283	2348	145	2482

70er VB als Bodenanschluss (BTA) weiß

15mm 114200	5	5	6	7	8
30mm 114201	7	8	9	10	11
45mm 114202		9	10		12
100mm 114203	14	17	19	21	24

BTA und IHP/EPS Sockeldämmprofil sind jeweils untereinander kombinierbar.

Für Montagen nach TRAV oder RC2 empfehlen wir IHP/ESP Sockeldämmprofil

IHP/EPS Sockeldämmprofil als Bodenanschluss weiß (BTA) (empfohlen)

100mm	26	30	34		43
130mm	33	39	44		55
150mm	39	45	52		64
180mm	47	55	63	70	78

2-tlg. Haustüre, Drehfunktion mit Stulp-Bedarfsflügel

"Grundpreisliste Classic VE76 AD"

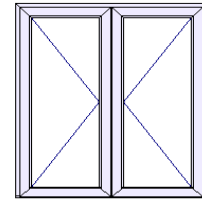

Breite		1685	1760	1885	2010	2135	2260	2385	
Höhe	Preis-								
	gruppe								
1885	1)	2548	2589	2636	2693	2734	2783	2827	2873
	2)	2955	3003	3057	3124	3172	3228	3280	3332
	3)	3210	3262	3321	3394	3445	3507	3562	3620
2010	1)	2590	2637	2684	2741	2789	2838	2883	2931
	2)	3004	3059	3114	3179	3235	3292	3345	3399
	3)	3264	3323	3382	3453	3514	3576	3633	3693
2135	1)	2636	2683	2730	2792	2841	2890	2938	2988
	2)	3057	3112	3167	3239	3295	3352	3408	3466
	3)	3321	3380	3440	3518	3580	3641	3702	3765
2260	1)	2680	2728	2782	2844	2891	2944	2994	3043
	2)	3109	3165	3227	3299	3354	3415	3474	3530
	3)	3376	3438	3505	3583	3643	3710	3773	3834
2385	1)	2725	2779	2827	2893	2946	2997	3051	3102
	2)	3161	3223	3280	3355	3417	3477	3539	3599
	3)	3434	3501	3562	3645	3712	3777	3844	3909

70er VB als Bodenanschluss (BTA) weiß

15mm 114200	0	10	11	12	12	13	14	15
30mm 114201	0	15	16	17	18	19	20	21
45mm 114202	0	17	17	18	20	21	22	23
100mm 114203	0	32	33	35	38	40	42	45

BTA und IHP/EPS Sockeldämmprofil sind jeweils untereinander kombinierbar.

IHP/EPS Sockeldämmprofil als Bodenanschluss weiß (BTA) (empfohlen)

100mm	0	57	60	64	68	73	77	81
130mm	0	74	77	83	88	94	99	105
150mm	0	86	90	96	103	109	115	122
180mm	0	104	109	117	125	132	140	148

Für Montagen nach TRAV oder RC2 empfehlen wir IHP/ESP Sockeldämmprofil

2-tlg. Haustüre, Drehfunktion mit Oberlicht

"Grundpreisliste Classic VE76 AD"

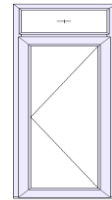

Breite	760	885	1010	1135	1260	
Höhe	Preis-					
	gruppe					
2385	1)	1850	1906	1959	2012	2069
	2)	2146	2211	2273	2334	2400
	3)	2331	2402	2469	2536	2607
2510	1)	1857	1912	1965	2019	2075
	2)	2155	2218	2280	2342	2407
	3)	2340	2409	2476	2543	2614
2635	1)	1864	1918	1971	2031	2092
	2)	2162	2225	2287	2356	2426
	3)	2348	2417	2484	2559	2635
2760	1)	1868	1932	1993	2057	2117
	2)	2167	2241	2312	2386	2456
	3)	2354	2434	2511	2591	2668
2885	1)	1883	1949	2012	2076	2140
	2)	2185	2260	2334	2409	2483
	3)	2373	2455	2536	2616	2697
3010	1)	1900	1967	2031	2096	2163
	2)	2204	2282	2356	2431	2509
	3)	2394	2478	2559	2641	2725

70er VB als Bodenanschluss (BTA) weiß

15mm 114200	11	12	12	12	13
30mm 114201	16	17	17	18	18
45mm 114202	18	19	19	20	20
100mm 114203	35	36	37	38	39

BTA und IHP/EPS Sockeldämmprofil sind jeweils untereinander kombinierbar.

Für Montagen nach TRAV oder RC2 empfehlen wir IHP/ESP Sockeldämmprofil

IHP/EPS Sockeldämmprofil als Bodenanschluss weiß (BTA) (empfohlen)

100mm	63	65	67	68	70
130mm	81	84	86	89	91
150mm	94	97	100	103	106
180mm	115	118	121	125	128

2-tlg. Haustüre, Drehfunktion mit Seitenteil (fest)

"Grundpreisliste Classic VE76 AD"

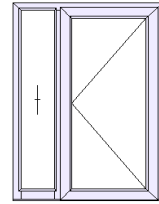

Breite	1510	1685	1760	1885	2010	2135	2260	2385	
Höhe	Preis-								
	gruppe								
1885	1)	2064	2102	2151	2190	2233	2272	2312	2350
	2)	2394	2439	2495	2541	2590	2636	2682	2726
	3)	2601	2649	2710	2760	2813	2863	2913	2961
2010	1)	2101	2143	2192	2236	2277	2320	2361	2405
	2)	2437	2486	2543	2594	2641	2691	2738	2789
	3)	2647	2700	2762	2817	2869	2923	2974	3030
2135	1)	2139	2184	2236	2277	2323	2365	2409	2455
	2)	2481	2534	2594	2641	2694	2744	2795	2848
	3)	2695	2752	2817	2869	2926	2980	3036	3093
2260	1)	2178	2224	2275	2321	2367	2412	2458	2503
	2)	2527	2580	2640	2692	2745	2798	2851	2904
	3)	2744	2802	2867	2925	2982	3039	3097	3154
2385	1)	2218	2265	2318	2367	2412	2458	2508	2555
	2)	2573	2627	2689	2745	2798	2851	2909	2964
	3)	2794	2854	2921	2982	3039	3097	3160	3219

70er VB als Bodenanschluss (BTA) weiß

15mm 114200	9	10	11	12	12	13	14	15
30mm 114201	13	15	16	17	18	19	20	21
45mm 114202	15	17	17	18	20	21	22	23
100mm 114203	28	32	33	35	38	40	42	45

BTA und IHP/EPS Sockeldämmprofil sind jeweils untereinander kombinierbar.

Für Montagen nach TRAV oder RC2 empfehlen wir IHP/ESP Sockeldämmprofil

IHP/EPS Sockeldämmprofil als Bodenanschluss weiß (BTA) (empfohlen)

100mm	51	57	60	64	68	73	77	81
130mm	66	74	77	83	88	94	99	105
150mm	77	86	90	96	103	109	115	122
180mm	94	104	109	117	125	132	140	148

Aufgrund der Statik empfehlen wir einen Statikpfosten einzusetzen (114.031)

2-tlg. Haustüre, Drehfunktion mit Seitenteil (fester Flügel)

"Grundpreisliste Classic VE76 AD"

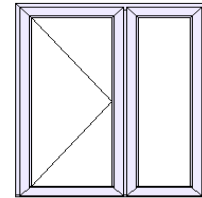

Breite	1510	1685	1760	1885	2010	2135	2260	2385	
Höhe	Preis-								
	gruppe								
1885	1)	2368	2392	2434	2482	2528	2572	2617	2666
	2)	2747	2775	2823	2879	2932	2983	3036	3093
	3)	2984	3015	3066	3128	3185	3241	3298	3359
2010	1)	2414	2443	2488	2535	2579	2628	2677	2727
	2)	2800	2833	2886	2941	2992	3049	3105	3163
	3)	3041	3078	3135	3195	3250	3311	3373	3436
2135	1)	2461	2490	2537	2586	2636	2683	2728	2786
	2)	2855	2888	2943	2999	3057	3112	3165	3232
	3)	3101	3137	3196	3258	3321	3380	3438	3511
2260	1)	2508	2540	2589	2639	2689	2739	2788	2845
	2)	2909	2946	3003	3061	3119	3177	3234	3301
	3)	3160	3200	3262	3325	3388	3451	3512	3585
2385	1)	2555	2589	2640	2693	2744	2795	2847	2908
	2)	2964	3003	3063	3124	3183	3243	3302	3373
	3)	3219	3262	3327	3394	3457	3522	3587	3664

70er VB als Bodenanschluss (BTA) weiß

15mm 114200	9	10	11	12	12	13	14	15
30mm 114201	13	15	16	17	18	19	20	21
45mm 114202	15	17	17	18	20	21	22	23
100mm 114203	28	32	33	35	38	40	42	45

BTA und IHP/EPS Sockeldämmprofil sind jeweils untereinander kombinierbar.

Für Montagen nach TRAV oder RC2 empfehlen wir IHP/ESP Sockeldämmprofil

IHP/EPS Sockeldämmprofil als Bodenanschluss weiß (BTA) (empfohlen)

100mm	51	57	60	64	68	73	77	81
130mm	66	74	77	83	88	94	99	105
150mm	77	86	90	96	103	109	115	122
180mm	94	104	109	117	125	132	140	148

Aufgrund der Statik empfehlen wir einen Statikpfosten einzusetzen (114.031)

3-tlg. Haustüre, Drehfunktion mit 2 Seitenteilen (fest)

"Grundpreisliste Classic VE76 AD"

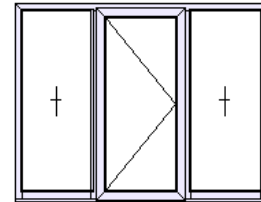

Breite	2010	2135	2260	2385	2510	2635	2760	2885	
Höhe	Preis-gruppe								
1885	1)	2409	2450	2490	2529	2570	2613	2651	2693
	2)	2795	2842	2888	2934	2982	3031	3075	3124
	3)	3036	3087	3137	3187	3239	3292	3340	3394
2010	1)	2458	2499	2541	2582	2625	2671	2712	2754
	2)	2851	2899	2948	2996	3045	3098	3146	3195
	3)	3097	3149	3202	3254	3308	3365	3417	3470
2135	1)	2510	2555	2598	2640	2686	2728	2772	2817
	2)	2911	2964	3013	3063	3116	3165	3216	3267
	3)	3162	3219	3273	3327	3384	3438	3493	3549
2260	1)	2561	2605	2652	2696	2741	2788	2833	2879
	2)	2971	3022	3077	3128	3179	3234	3287	3340
	3)	3227	3283	3342	3398	3453	3512	3570	3627
2385	1)	2611	2658	2707	115	2800	2845	2893	2940
	2)	3029	3084	3140	133	3248	3301	3355	3410
	3)	3290	3350	3411	145	3528	3585	3645	3704

70er VB als Bodenanschluss (BTA) weiß

15mm 114200	12	13	14	15	16	16	17	18
30mm 114201	18	19	20	21	22	23	25	26
45mm 114202	20	21	22		25	26	27	28
100mm 114203	38	40	42	45	47	49	52	54
	0							

IHP/EPS Sockeldämmprofil als Bodenanschluss weiß (BTA) (empfohlen)

100mm	68	73	77	81	85	90	94	98
130mm	88	94	99	105	110	116	121	127
150mm	103	109	115	122	128	134	141	147
180mm	125	132	140	148	156	163	171	179

BTA und IHP/EPS Sockeldämmprofil sind jeweils untereinander kombinierbar.

Für Montagen nach TRAV oder RC2 empfehlen wir IHP/ESP Sockeldämmprofil

Aufgrund der Statik empfehlen wir einen Statikpfosten einzusetzen (114.031)

3-tlg. Haustüre, Drehfunktion mit 2 Seitenteilen (fest)

"Grundpreisliste Classic VE76 AD"

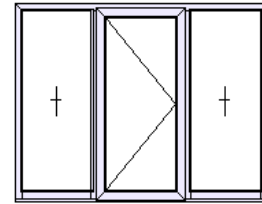

	Breite	3010	3135	3260
Höhe	Preis-			
	gruppe			
1885	1)	2733	2772	2824
	2)	3170	3216	3276
	3)	3444	3493	3558
2010	1)	2795	2839	2893
	2)	3243	3294	3355
	3)	3522	3578	3645
2135	1)	2862	2903	2962
	2)	3320	3368	3436
	3)	3606	3658	3733
2260	1)	2924	2970	3028
	2)	3392	3445	3512
	3)	3685	3742	3815
2385	1)	2990	3035	3096
	2)	3468	3521	3592
	3)	3767	3825	3901

70er VB als Bodenanschluss (BTA) weiß

15mm 114200	19	19	20
30mm 114201	27	28	29
45mm 114202	29	31	32
100mm 114203	56	59	61

IHP/EPS Sockeldämmprofil als Bodenanschluss weiß (BTA) (empfohlen)

100mm	102	107	111
130mm	132	138	143
150mm	154	160	166
180mm	187	194	202

BTA und IHP/EPS Sockeldämmprofil sind jeweils untereinander kombinierbar.

Für Montagen nach TRAV oder RC2 empfehlen wir IHP/ESP Sockeldämmprofil

Aufgrund der Statik empfehlen wir einen Statikpfosten einzusetzen (114.031)

NEBENTÜREN

-Spezifisches Zubehör-

Standardausstattung:

- ↳ Flügelprofil 114mm (103.345); innen öffnend (mit Stahlaussteifung)
- ↳ thermisch getrennte 20mm Aluschwelle unten
- ↳ Pilzzapfenschloß BS2100 mit 4 Pilzzapfen
- ↳ 3 Hausürbänder mit 3D-Verstellung
- ↳ PZ mit Not- und Gefahrenfunktion (inkl. 3 Schlüssel)
- ↳ Beidseitig Drücker auf Langschild (weiß, F9)

HINWEIS: Bitte beachten Sie, dass wir nur

Schloß und Sicherheit

Schwenkhakenschloß (AS2500)	<u>81</u>	€/Stück
Bandseitensicherung (Paar)	<u>104</u>	€/Stück

Öffnen und Schließen

E-Öffner mit Tagesentriegelung (inkl. Kabel)	<u>115</u>	€/Stück
Assa Abloy Overtürschließer DC 700	<u>335</u>	€/Stück
Feststeller in Gleitschiene für OTS	<u>45</u>	€/Stück

Weiteres Nebentürzubehör

Außen öffnend <u>WEISS</u>	<u>54</u>	€/Flügel
Außen öffnend <u>FOLIERT</u>	<u>67</u>	€/Flügel
Vorsatzzarge <u>WEISS</u> 114.030/.031 (Statikpfosten)	<u>33</u>	€/Meter
Vorsatzzarge <u>FOLIERT</u> 114.030/.031 (Statikpfosten)	<u>46</u>	€/Meter
zusätzlicher Schlüssel (für Standard, ab 4. Schlüssel)	<u>12</u>	€/Stück
gleichschließender PZ (inkl. 3 Schlüssel insgesamt)	<u>58</u>	€/Stück

NEBENTÜREN

-Spezifisches Zubehör-

Griffstangen und Garnituren

Knopfgriff, beids. Drücker hoch oder Coupedrücker	ohne Mehrpreis	
Edelstahl-Stangengriff auf schrägen Stützen (45°-Konsolen)		
400mm	<u>80</u> €/Stück	1000mm <u>150</u> €/Stück
500mm	<u>90</u> €/Stück	1200mm <u>175</u> €/Stück
600mm	<u>100</u> €/Stück	1600mm <u>230</u> €/Stück
800mm	<u>115</u> €/Stück	1800mm <u>253</u> €/Stück
Edelstahl-Schiebe-Rosette (oval)	<u>12</u> €/Stück	
Edelstahl-Schiebe-Rosette mit Ziehschutz (oval)	<u>45</u> €/Stück	

Weiteres allgemeines Zubehör finden Sie ab Kapitel 6

-Hinweise gemäß Vearbeitungsrichtlinien (siehe Kapitel 1)-

Maximales Flügelbreitenmaß (weiß):	900 mm	max. Höhe:
Maximales Flügelbreitenmaß (foliert):	900 mm	2000 mm
Maximale Blendrahmengesamtfläche (weiß):	6,50 m²	Flügel: 2,00 m²
Maximale Blendrahmengesamtfläche (foliert):	6,00 m²	Flügel: 2,00 m²

1-tlg. Nebentüre, Drehfunktion

"Grundpreisliste Classic VE76 AD"

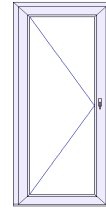

Breite	635	760	885	1010	1135
Höhe	Preis- gruppe				
1885	1) 1149	781	804	829	854
	2) 1333	906	933	962	991
	3) 1448	984	1013	1045	1076
2010	1) 1169	796	821	846	871
	2) 1356	923	952	981	1010
	3) 1473	1003	1034	1066	1097
2135	1) 1189	808	835	862	886
	2) 1379	937	969	1000	1028
	3) 1498	1018	1052	1086	1116
2260	1) 1208	822	850	876	904
	2) 1402	954	986	1016	1049
	3) 1523	1036	1071	1104	1139
2385	1) 1227	836	864	891	919
	2) 1423	970	1002	1034	1066
	3) 1546	1053	1089	1123	1158

70er VB als Bodenanschluss (BTA) weiß

15mm 114200	4	5	5	6	7
30mm 114201	6	7	8	9	10
45mm 114202	6	7	9	10	11
100mm 114203	12	14	17	19	21

BTA und IHP/EPS Sockeldämmprofil sind jeweils untereinander kombinierbar.

IHP/EPS Sockeldämmprofil als Bodenanschluss weiß (BTA) (empfohlen)

100mm	22	26	30	34	39
130mm	28	33	39	44	50
150mm	32	39	45	52	58
180mm	39	47	55	63	70

Für Montagen nach TRAV oder RC2 empfehlen wir IHP/ESP Sockeldämmprofil

Wir weisen ausdrücklich darauf hin, dass Nebeneingangstüren nicht für die Verwendung in exponierter Lage (starke Sonneneinstrahlung, hohe Windverhältnisse) ausgelegt sind. Es besteht die Gefahr von Profilverzug. Für diesen Fall übernehmen wir keine Gewährleistung. Bitte kalkulieren Sie in diesem Fall eine Haustür.

Hebeschiebetür VentaLUZ 82

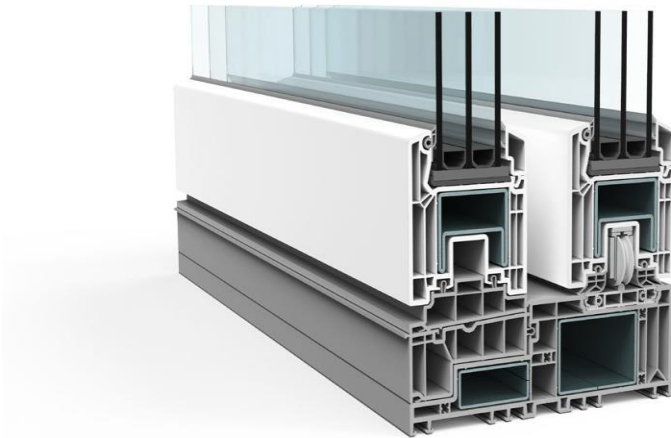

Profilsystem

- Energieeffizientes Mehrkammer-Profilsystem
- Hervorragende Dämmwerte
Uw bis 0,82 W/(m²K)
- Schlankes, zeitloses Flügeldesign in 86 mm
- Barrierefreiheit durch flache Aluminium/PVC-Bodenschwelle mit thermischer Trennung
- Wärmedämmprofil zwischen Festflügel und Aufbauprofil
- höchste Dichtigkeit bei Schlagregen
- ift-Rosenheim geprüfte Sicherheitsstufen
RC 1 N bis RC 2

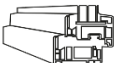

Glasfalz

- Scheibendicke bis 52 mm



Standardausführung

- Zarge: Bautiefe 194 mm, Ansicht 62 mm
- Flügel: Bautiefe 82mm, Ansicht 86 mm
- Schwelle: Bautiefe 194 mm, Ansicht 62 mm



Dichtungssystem

- Zwei Dichtungsebenen halten Lärm, Kälte, Feuchtigkeit und Zugluft ab
- Dichtungsfarbe grau oder schwarz

Inhaltsverzeichnis:

HST (2-teilig)	6.65
HST (4-teilig)	6.69
HST (Zubehör)	6.70

Weitere Modelle auf Anfrage

Technik und Preise

Lieferbare Varianten

Die VentaLUZ Hebeschiebtür ist in den Ausführungen Schema A (2-teilig), Schema C Variante (3-teilig) oder Schema C (4-teilig) ausführbar. Grundsätzlich erfolgt die Teilung symmetrisch. Andere Teilungen sind auf Wunsch nach Rücksprache möglich.

Die Ansicht erfolgt generell von innen

Grundausrüstung

In der Serienausführung werden die Türen mit einem Hebel innen, einer Griffmuschel außen sowie zwei Riegelbolzen ausgestattet. Die Farbe des Hebels und der Griffmuschel ist wählbar zwischen weiß, F1 und F9. Die Farben anthrazit und schwarz sind gegen Aufpreis (Zubehörliste) erhältlich.

Dichtungsfarbe

Bei weißen Elementen kann zwischen grau und schwarz gewählt werden, standard ist grau.

Bei farbigen Elementen ist die Dichtung schwarz.

Flügelgewicht

Wir verwenden das Portal Beschlagsystem des Herstellers Siegenia. Dieses ist in der Grundvariante für ein Flügelgewicht von 200kg ausgelegt. Ab 200kg Flügelgewicht verwenden wir entsprechend dafür ausgelegte Laufwagen.

Da das Gewicht stark von der Glasvariante abhängig ist, bitten wir um Ihren Hinweis sofern dies gewünscht bzw. notwendig ist.

Standardfarben

Bezeichnung	Folie
Weiß	ohne
Anthrazitgrau	02.11.71.000041 - 116700
Anthrazitgrau seidenglatt	02.11.71.000041 - 809700
Schiefergrau	2.11.71.000040 - 116700
Schiefergrau glatt	02.11.71.000040 - 808300
Basaltgrau	02.11.71.000039 - 116700
Basaltgrau glatt	02.11.71.000039 - 808300
Alux DB703	436-1014
Alux graualuminium	436-1016
Jet Black	446-7062
Mooreiche	9.2052.089 116700
Golden Oak	9.2178.001 116700
Nussbaum	436-2075
Mahagoni	436-2001
Braun	02.11.81.000122 - 116700

Transport und Lieferung

Elemente können bis zu einer Gesamthöhe von max. 2700mm (Element inkl. Anbauprofile) geliefert werden. Wird das Höhenmaß überschritten, liefern wir die Anbauprofile lose.

Baustellenanlieferungen sind nach Rücksprache mit uns möglich.

Generell erfolgt die Lieferung per LKW ohne Entladehilfe. (Lager und Baustelle)

Sonderfarben:

Es können Elemente in den meisten am Markt verfügbaren Farben geliefert werden. Bitte geben Sie uns bei Bedarf die Foliennummer an. Wir erstellen Ihnen in diesem Fall ein Angebot.

Farbige Elemente sind generell foliiert. Coextrudierte Farben sind nicht lieferbar.

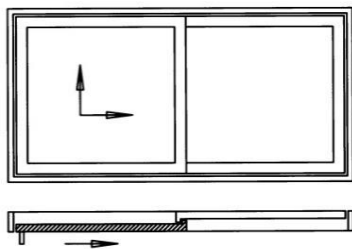

Schema A
Teilung 1/2 - 1/2
Mindestbreite 1800mm

Preise brutto zzgl. MwSt. mit Verglasung Ug.1,1 W/m²K

Breite (mm)	Höhe (mm)	Weiß	Standard-farbe 1-seitig	Standard-farbe 2-seitig	Breite (mm)	Höhe (mm)	Weiß	Standard-farbe 1-seitig	Standard-farbe 2-seitig
2150	2100	2.545 €	2.997 €	3.107 €	<u>3350</u>	<u>2100</u>	3.264 €	3.789 €	3.918 €
2150	2200	2.590 €	3.046 €	3.160 €	<u>3350</u>	<u>2200</u>	3.328 €	3.859 €	3.989 €
2150	2300	2.637 €	3.101 €	3.214 €	<u>3350</u>	<u>2300</u>	3.386 €	3.928 €	4.059 €
2150	2400	2.688 €	3.157 €	3.274 €	<u>3350</u>	<u>2400</u>	3.451 €	3.997 €	4.131 €
2150	2500	2.729 €	3.203 €	3.323 €	<u>3350</u>	<u>2500</u>	3.515 €	4.067 €	4.204 €
2300	2100	2.612 €	3.070 €	3.185 €	<u>3500</u>	<u>2100</u>	3.433 €	3.985 €	4.125 €
2300	2200	2.662 €	3.125 €	3.241 €	<u>3500</u>	<u>2200</u>	3.496 €	4.056 €	4.198 €
2300	2300	2.707 €	3.178 €	3.295 €	<u>3500</u>	<u>2300</u>	3.562 €	4.129 €	4.272 €
2300	2400	2.756 €	3.233 €	3.352 €	<u>3500</u>	<u>2400</u>	3.628 €	4.200 €	4.344 €
2300	2500	2.803 €	3.286 €	3.639 €	<u>3500</u>	<u>2500</u>	3.690 €	4.267 €	4.412 €
2450	2100	2.679 €	3.148 €	3.266 €	<u>3650</u>	<u>2100</u>	3.503 €	4.064 €	4.204 €
2450	2200	2.726 €	3.202 €	3.321 €	<u>3650</u>	<u>2200</u>	3.569 €	4.136 €	4.278 €
2450	2300	2.776 €	3.258 €	3.378 €	<u>3650</u>	<u>2300</u>	3.634 €	4.208 €	4.353 €
2450	2400	2.824 €	3.313 €	3.434 €	<u>3650</u>	<u>2400</u>	3.702 €	4.282 €	4.428 €
2450	2500	2.872 €	3.369 €	3.491 €	<u>3650</u>	<u>2500</u>	3.765 €	4.352 €	4.499 €
2600	2100	2.750 €	3.226 €	3.345 €	<u>3800</u>	<u>2100</u>	3.574 €	4.143 €	4.285 €
2600	2200	2.799 €	3.282 €	3.402 €	<u>3800</u>	<u>2200</u>	3.642 €	4.219 €	4.361 €
2600	2300	2.846 €	3.336 €	3.459 €	<u>3800</u>	<u>2300</u>	3.706 €	4.293 €	4.435 €
2600	2400	2.896 €	3.394 €	3.518 €	<u>3800</u>	<u>2400</u>	3.775 €	4.367 €	4.513 €
2600	2500	2.945 €	3.448 €	3.577 €	<u>3800</u>	<u>2500</u>	3.841 €	4.437 €	4.587 €
2750	2100	2.813 €	3.302 €	3.422 €	<u>3950</u>	<u>2100</u>	3.644 €	4.222 €	4.367 €
2750	2200	2.865 €	3.361 €	3.482 €	<u>3950</u>	<u>2200</u>	3.722 €	4.308 €	4.455 €
2750	2300	2.916 €	3.417 €	3.539 €	<u>3950</u>	<u>2300</u>	3.792 €	4.380 €	4.532 €
2750	2400	2.967 €	3.473 €	3.600 €	<u>3950</u>	<u>2400</u>	3.852 €	4.452 €	4.601 €
2750	2500	3.017 €	3.763 €	3.554 €	<u>3950</u>	<u>2500</u>	3.915 €	4.520 €	4.671 €
2900	2100	2.883 €	3.379 €	3.501 €	<u>4100</u>	<u>2100</u>	3.715 €	4.301 €	4.446 €
2900	2200	2.944 €	3.447 €	3.575 €	<u>4100</u>	<u>2200</u>	3.786 €	4.374 €	4.526 €
2900	2300	2.995 €	3.504 €	3.634 €	<u>4100</u>	<u>2300</u>	3.854 €	4.453 €	4.603 €
2900	2400	3.042 €	3.557 €	3.691 €	<u>4100</u>	<u>2400</u>	4.155 €	4.529 €	4.681 €
2900	2500	3.091 €	3.611 €	3.745 €	<u>4100</u>	<u>2500</u>	4.221 €	4.603 €	4.754 €
3050	2100	2.951 €	3.457 €	3.582 €	<u>4250</u>	<u>2100</u>	3.782 €	4.373 €	4.523 €
3050	2200	3.012 €	3.526 €	3.653 €	<u>4250</u>	<u>2200</u>	3.856 €	4.456 €	4.603 €
3050	2300	3.063 €	3.585 €	3.714 €	<u>4250</u>	<u>2300</u>	3.926 €	4.533 €	4.684 €
3050	2400	3.112 €	3.638 €	3.767 €	<u>4250</u>	<u>2400</u>	3.997 €	4.611 €	4.764 €
3050	2500	3.164 €	3.696 €	3.825 €	<u>4250</u>	<u>2500</u>	4.065 €	4.685 €	4.841 €
<u>3200</u>	<u>2100</u>	3.188 €	3.700 €	3.829 €	<u>4400</u>	<u>2100</u>	3.853 €	4.455 €	4.609 €
<u>3200</u>	<u>2200</u>	3.247 €	3.771 €	3.898 €	<u>4400</u>	<u>2200</u>	3.927 €	4.534 €	4.688 €
<u>3200</u>	<u>2300</u>	3.309 €	3.837 €	3.971 €	<u>4400</u>	<u>2300</u>	4.000 €	4.614 €	4.771 €
<u>3200</u>	<u>2400</u>	3.371 €	3.906 €	4.041 €	<u>4400</u>	<u>2400</u>	4.088 €	4.711 €	4.867 €
<u>3200</u>	<u>2500</u>	3.433 €	3.971 €	4.109 €	<u>4400</u>	<u>2500</u>	4.139 €	4.770 €	4.925 €

Bei unterstrichenen Maßen ist Float 5/5:
bereits eingerechnet

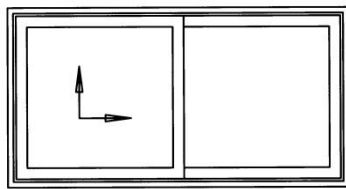

Schema A
Teilung 1/2 - 1/2
Mindestbreite 1800mm



Preise brutto zzgl. MwSt. mit Verglasung Ug.1,1 W/m²K

Breite (mm)	Höhe (mm)	Weiß	Standard-farbe 1-seitig	Standard-farbe 2-seitig	Breite (mm)	Höhe (mm)	Weiß	Standard-farbe 1-seitig	Standard-farbe 2-seitig
<u>4550</u>	<u>2100</u>	3.923 €	4.575 €	4.687 €	<u>5750</u>	<u>2100</u>	4.482 €		
<u>4550</u>	<u>2200</u>	3.998 €	4.616 €	4.768 €	<u>5750</u>	<u>2200</u>	4.567 €		
<u>4550</u>	<u>2300</u>	4.071 €	4.696 €	4.849 €	<u>5750</u>	<u>2300</u>	4.651 €		auf Anfrage
<u>4550</u>	<u>2400</u>	4.147 €	4.774 €	4.927 €	<u>5750</u>	<u>2400</u>	4.738 €		
<u>4550</u>	<u>2500</u>	4.224 €	4.860 €	5.017 €	<u>5750</u>	<u>2500</u>	4.819 €		
<u>4700</u>	<u>2100</u>	3.990 €	4.608 €	4.765 €	<u>5900</u>	<u>2100</u>	5.711 €		
<u>4700</u>	<u>2200</u>	4.072 €	4.693 €	4.851 €	<u>5900</u>	<u>2200</u>	4.638 €		
<u>4700</u>	<u>2300</u>	4.145 €	4.775 €	4.936 €	<u>5900</u>	<u>2300</u>	4.725 €		auf Anfrage
<u>4700</u>	<u>2400</u>	4.221 €	4.857 €	5.017 €	<u>5900</u>	<u>2400</u>	4.812 €		
<u>4700</u>	<u>2500</u>	4.297 €	4.939 €	5.101 €	<u>5900</u>	<u>2500</u>	4.896 €		
<u>4850</u>	<u>2100</u>	4.061 €	4.687 €	4.845 €	<u>6050</u>	<u>2100</u>	4.622 €		
<u>4850</u>	<u>2200</u>	4.140 €	4.771 €	4.931 €	<u>6050</u>	<u>2200</u>	4.711 €		
<u>4850</u>	<u>2300</u>	4.216 €	4.856 €	5.017 €	<u>6050</u>	<u>2300</u>	4.799 €		auf Anfrage
<u>4850</u>	<u>2400</u>	4.295 €	4.940 €	5.102 €	<u>6050</u>	<u>2400</u>	4.887 €		
<u>4850</u>	<u>2500</u>	4.369 €	5.020 €	5.185 €	<u>6050</u>	<u>2500</u>	4.971 €		
<u>5000</u>	<u>2100</u>	4.132 €	4.770 €	4.929 €	<u>6200</u>	<u>2100</u>	4.691 €		
<u>5000</u>	<u>2200</u>	4.211 €	4.854 €	5.014 €	<u>6200</u>	<u>2200</u>	4.782 €		
<u>5000</u>	<u>2300</u>	4.287 €	4.936 €	5.096 €	<u>6200</u>	<u>2300</u>	4.871 €		auf Anfrage
<u>5000</u>	<u>2400</u>	4.367 €	5.021 €	5.185 €	<u>6200</u>	<u>2400</u>	4.958 €		
<u>5000</u>	<u>2500</u>	4.443 €	5.105 €	5.268 €	<u>6200</u>	<u>2500</u>	5.046 €		
<u>5150</u>	<u>2100</u>	4.202 €	4.846 €	5.006 €	<u>6350</u>	<u>2100</u>	4.760 €		
<u>5150</u>	<u>2200</u>	4.283 €	4.933 €	5.095 €	<u>6350</u>	<u>2200</u>	4.854 €		
<u>5150</u>	<u>2300</u>	4.360 €	5.016 €	5.180 €	<u>6350</u>	<u>2300</u>	4.945 €		auf Anfrage
<u>5150</u>	<u>2400</u>	4.442 €	5.105 €	5.270 €	<u>6350</u>	<u>2400</u>	5.036 €		
<u>5150</u>	<u>2500</u>	4.520 €	5.189 €	5.356 €	<u>6350</u>	<u>2500</u>	5.123 €		
<u>5300</u>	<u>2100</u>	4.270 €			<u>6500</u>	<u>2100</u>	4.829 €		
<u>5300</u>	<u>2200</u>	4.350 €			<u>6500</u>	<u>2200</u>	4.925 €		
<u>5300</u>	<u>2300</u>	4.432 €		auf Anfrage	<u>6500</u>	<u>2300</u>	5.017 €		auf Anfrage
<u>5300</u>	<u>2400</u>	4.515 €			<u>6500</u>	<u>2400</u>	5.109 €		
<u>5300</u>	<u>2500</u>	4.593 €			<u>6500</u>	<u>2500</u>	5.201 €		
<u>5450</u>	<u>2100</u>	4.343 €							
<u>5450</u>	<u>2200</u>	4.424 €							
<u>5450</u>	<u>2300</u>	4.505 €		auf Anfrage					
<u>5450</u>	<u>2400</u>	4.590 €							
<u>5450</u>	<u>2500</u>	4.669 €							
<u>5600</u>	<u>2100</u>	4.414 €							
<u>5600</u>	<u>2200</u>	4.495 €							
<u>5600</u>	<u>2300</u>	4.578 €		auf Anfrage					
<u>5600</u>	<u>2400</u>	4.661 €							
<u>5600</u>	<u>2500</u>	4.744 €							

Bei unterstrichenen Maßen ist Float 5/5: bereits eingerechnet

Aufpreis Glasvarianten je m² Elementmaß	
3-Fach Isolierglas Ug.0,6 W/m²K	45 €
VSG 6 33.1 unbeschichtet	45 €
VSG 6 33.1 beschichtet	69 €
VSG 8 44.1 unbeschichtet	63 €
VSG 8 44.1 beschichtet	87 €
P2A unbeschichtet	93 €
P2A beschichtet	100 €
P4A unbeschichtet	117 €
P4A beschichtet	125 €
Float 6 unbeschichtet für Schallschutz	13 €
Float 6 beschichtet für Schallschutz	15 €
Float 8 unbeschichtet für Schallschutz	35 €
Float 8 beschichtet für Schallschutz	40 €

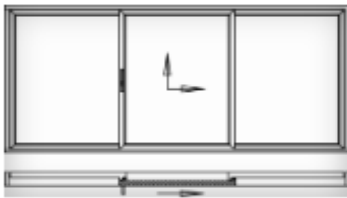

Schema C Variante
Teilung 1/3 - 1/3 - 1/3
Mindestbreite 3000mm

Preise brutto zzgl. MwSt. mit Verglasung Ug.1,1 W/m²/K

Breite (mm)	Höhe (mm)	Weiß	Standard-farbe 1-seitig	Standard-farbe 2-seitig	Breite (mm)	Höhe (mm)	Weiß	Standard-farbe 1-seitig	Standard-farbe 2-seitig
3400	2100	3.867 €	4.546 €	4.716 €	<u>5000</u>	<u>2100</u>	4.996 €	5.804 €	6.006 €
3400	2200	3.931 €	4.619 €	4.791 €	<u>5000</u>	<u>2200</u>	5.086 €	5.902 €	6.106 €
3400	2300	3.999 €	4.696 €	4.870 €	<u>5000</u>	<u>2300</u>	5.175 €	6.001 €	6.207 €
3400	2400	4.069 €	4.775 €	4.952 €	<u>5000</u>	<u>2400</u>	5.265 €	6.099 €	6.308 €
3400	2500	4.138 €	4.853 €	5.032 €	<u>5000</u>	<u>2500</u>	5.357 €	6.200 €	6.411 €
3600	2100	4.128 €	4.854 €	5.035 €	<u>5200</u>	<u>2100</u>	5.091 €	5.910 €	6.115 €
3600	2200	4.196 €	4.931 €	5.114 €	<u>5200</u>	<u>2200</u>	5.184 €	6.012 €	6.219 €
3600	2300	4.266 €	5.010 €	5.196 €	<u>5200</u>	<u>2300</u>	5.275 €	6.112 €	6.321 €
3600	2400	4.336 €	5.089 €	5.278 €	<u>5200</u>	<u>2400</u>	5.367 €	6.212 €	6.424 €
3600	2500	4.403 €	5.165 €	5.355 €	<u>5200</u>	<u>2500</u>	5.462 €	6.317 €	6.531 €
3800	2100	4.214 €	4.951 €	5.136 €	<u>5400</u>	<u>2100</u>	5.190 €	6.021 €	6.229 €
3800	2200	4.284 €	5.031 €	5.217 €	<u>5400</u>	<u>2200</u>	5.283 €	6.123 €	6.333 €
3800	2300	4.354 €	5.110 €	5.299 €	<u>5400</u>	<u>2300</u>	5.376 €	6.225 €	6.437 €
3800	2400	4.420 €	5.184 €	5.375 €	<u>5400</u>	<u>2400</u>	5.470 €	6.327 €	6.542 €
3800	2500	4.494 €	5.267 €	5.461 €	<u>5400</u>	<u>2500</u>	5.565 €	6.432 €	6.649 €
4000	2100	4.299 €	5.049 €	5.236 €	<u>5600</u>	<u>2100</u>	5.287 €	6.130 €	6.341 €
4000	2200	4.370 €	5.128 €	5.317 €	<u>5600</u>	<u>2200</u>	5.381 €	6.233 €	6.446 €
4000	2300	4.443 €	5.210 €	5.402 €	<u>5600</u>	<u>2300</u>	5.478 €	6.339 €	6.555 €
4000	2400	4.512 €	5.288 €	5.482 €	<u>5600</u>	<u>2400</u>	5.574 €	6.443 €	6.661 €
4000	2500	4.586 €	5.371 €	5.568 €	<u>5600</u>	<u>2500</u>	5.668 €	6.546 €	6.765 €
4200	2100	4.387 €	5.149 €	5.339 €	<u>5800</u>	<u>2100</u>	5.381 €	6.235 €	6.449 €
4200	2200	4.459 €	5.229 €	5.422 €	<u>5800</u>	<u>2200</u>	5.480 €	6.344 €	6.560 €
4200	2300	4.531 €	5.310 €	5.504 €	<u>5800</u>	<u>2300</u>	5.576 €	6.448 €	6.666 €
4200	2400	4.603 €	5.390 €	5.587 €	<u>5800</u>	<u>2400</u>	5.769 €	6.669 €	6.894 €
4200	2500	4.673 €	5.470 €	5.669 €	<u>5800</u>	<u>2500</u>	5.772 €	6.662 €	6.885 €
4400	2100	4.474 €	5.247 €	5.441 €	<u>6000</u>	<u>2100</u>	5.478 €	6.345 €	6.561 €
4400	2200	4.547 €	5.329 €	5.525 €	<u>6000</u>	<u>2200</u>	5.577 €	6.452 €	6.671 €
4400	2300	4.619 €	5.410 €	5.607 €	<u>6000</u>	<u>2300</u>	5.679 €	6.564 €	6.785 €
4400	2400	4.695 €	5.494 €	5.694 €	<u>6000</u>	<u>2400</u>	5.776 €	6.669 €	6.892 €
4400	2500	4.767 €	5.575 €	5.777 €	<u>6000</u>	<u>2500</u>	5.877 €	6.779 €	7.004 €
4600	2100	4.556 €	5.340 €	5.536 €	<u>6200</u>	<u>2100</u>	5.575 €		
4600	2200	4.636 €	5.429 €	5.628 €	<u>6200</u>	<u>2200</u>	5.674 €		
4600	2300	4.710 €	5.512 €	5.713 €	<u>6200</u>	<u>2300</u>	5.776 €		auf Anfrage
4600	2400	4.783 €	5.594 €	5.797 €	<u>6200</u>	<u>2400</u>	5.880 €		
4600	2500	4.859 €	5.679 €	5.884 €	<u>6200</u>	<u>2500</u>	5.982 €		
<u>4800</u>	<u>2100</u>	4.897 €	5.693 €	5.892 €	<u>6500</u>	<u>2100</u>	5.717 €		
<u>4800</u>	<u>2200</u>	5.010 €	5.819 €	6.021 €	<u>6500</u>	<u>2200</u>	5.825 €		
<u>4800</u>	<u>2300</u>	5.075 €	5.889 €	6.093 €	<u>6500</u>	<u>2300</u>	5.928 €		auf Anfrage
<u>4800</u>	<u>2400</u>	5.164 €	5.987 €	6.193 €	<u>6500</u>	<u>2400</u>	6.034 €		
<u>4800</u>	<u>2500</u>	5.252 €	6.084 €	6.292 €	<u>6500</u>	<u>2500</u>	6.138 €		

Bei unterstrichenen Maßen ist Float 5/5:
bereits eingerechnet

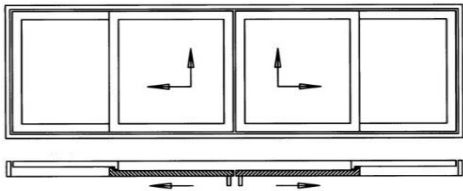

Schema C
Teilung 1/4 - 1/4 - 1/4 - 1/4
Mindestbreite 3600mm

Preise brutto zzgl. MwSt. mit Verglasung Ug.1,1 W/m²/K

Breite (mm)	Höhe (mm)	Weiß	Standard-farbe 1-seitig	Standard-farbe 2-seitig	Breite (mm)	Höhe (mm)	Weiß	Standard-farbe 1-seitig	Standard-farbe 2-seitig
4000	2100	5.080 €	5.985 €	6.212 €	6000	2100	5.945 €	6.968 €	7.224 €
4000	2200	5.159 €	6.074 €	6.303 €	6000	2200	6.037 €	7.070 €	7.329 €
4000	2300	5.240 €	6.166 €	6.398 €	6000	2300	6.130 €	7.174 €	7.435 €
4000	2400	5.319 €	6.257 €	6.491 €	6000	2400	6.224 €	7.279 €	7.542 €
4000	2500	5.401 €	6.350 €	6.587 €	6000	2500	6.318 €	7.384 €	7.650 €
4250	2100	5.187 €	6.106 €	6.336 €	<u>6250</u>	<u>2100</u>	6.381 €	7.418 €	7.678 €
4250	2200	5.269 €	6.200 €	6.432 €	<u>6250</u>	<u>2200</u>	6.493 €	7.541 €	7.803 €
4250	2300	5.352 €	6.293 €	6.529 €	<u>6250</u>	<u>2300</u>	6.602 €	7.660 €	7.925 €
4250	2400	5.433 €	6.385 €	6.623 €	<u>6250</u>	<u>2400</u>	6.717 €	7.787 €	8.054 €
4250	2500	5.516 €	6.479 €	6.719 €	<u>6250</u>	<u>2500</u>	6.433 €	7.514 €	7.784 €
4500	2100	5.297 €	6.231 €	6.465 €	<u>6500</u>	<u>2100</u>	6.504 €	7.557 €	7.820 €
4500	2200	5.377 €	6.322 €	6.559 €	<u>6500</u>	<u>2200</u>	6.617 €	7.680 €	7.946 €
4500	2300	5.463 €	6.419 €	6.658 €	<u>6500</u>	<u>2300</u>	6.730 €	7.803 €	8.071 €
4500	2400	5.546 €	6.512 €	6.754 €	<u>6500</u>	<u>2400</u>	6.451 €	7.536 €	7.807 €
4500	2500	5.631 €	6.609 €	6.853 €	<u>6500</u>	<u>2500</u>	6.955 €	8.050 €	8.323 €
4750	2100	5.403 €	6.352 €	6.590 €					
4750	2200	5.487 €	6.446 €	6.686 €					
4750	2300	5.576 €	6.547 €	6.790 €					
4750	2400	5.763 €	6.765 €	7.016 €					
4750	2500	5.746 €	6.739 €	6.987 €					
5000	2100	5.512 €	6.476 €	6.717 €					
5000	2200	5.597 €	6.572 €	6.815 €					
5000	2300	5.686 €	6.671 €	6.918 €					
5000	2400	5.773 €	6.770 €	7.019 €					
5000	2500	5.883 €	6.895 €	7.148 €					
5250	2100	5.619 €	6.597 €	6.841 €					
5250	2200	5.709 €	6.698 €	6.946 €					
5250	2300	5.797 €	6.797 €	7.047 €					
5250	2400	5.886 €	6.897 €	7.150 €					
5250	2500	5.973 €	6.994 €	7.250 €					
5500	2100	5.727 €	6.721 €	6.969 €					
5500	2200	5.818 €	6.822 €	7.073 €					
5500	2300	5.903 €	6.917 €	7.170 €					
5500	2400	5.996 €	7.021 €	7.278 €					
5500	2500	6.089 €	7.126 €	7.385 €					
5750	2100	5.836 €	6.844 €	7.096 €					
5750	2200	5.928 €	6.946 €	7.201 €					
5750	2300	6.019 €	7.048 €	7.306 €					
5750	2400	6.110 €	7.150 €	7.410 €					
5750	2500	6.201 €	7.252 €	7.515 €					

Aufpreis Glasvarianten je m² Elementmaß	
3-Fach Isolierglas Ug.0,6 W/m ² K	45 €
VSG 6 33.1 unbeschichtet	45 €
VSG 6 33.1 beschichtet	69 €
VSG 8 44.1 unbeschichtet	63 €
VSG 8 44.1 beschichtet	87 €
P2A unbeschichtet	93 €
P2A beschichtet	100 €
P4A unbeschichtet	117 €
P4A beschichtet	125 €
Float 6 unbeschichtet für Schallschutz	13 €
Float 6 beschichtet für Schallschutz	15 €
Float 8 unbeschichtet für Schallschutz	35 €
Float 8 beschichtet für Schallschutz	40 €

Bei unterstrichenen Maßen ist Float 5/5: bereits eingerechnet

VentaLUZ 82 Hebeschiebetür



Beschlag			
Portal-Hebel innen und Griffmuschel außen weiß/F1/Edelstahllook F9/anthrazit/schwarz		Stück	ohne Mehrpreis - standard
Portal-Hebel innen und Griffmuschel außen Edelstahl		Stück	28,00 €
Portal-Hebel beidseitig mit Zylinder 55 - 55 weiß / F1 / Edelstahllook F9 / anthrazit / schwarz		Stück	210,00 €
Portal-Hebel beidseitig mit Zylinder 55 - 55 Edelstahl		Stück	285,00 €
Portal-Hebel innen mit Zylinder 55 - 0 weiß / F1 / Edelstahllook F9 / anthrazit / schwarz		Stück	65,00 €
Portal-Hebel innen mit Zylinder 55 - 0 Edelstahl		Stück	128,00 €
Knaufzylinder 55 -55		Stück	105,00 €
Knaufzylinder 55 - 0		Stück	95,00 €
Schlüssel zusätzlich 3 Stück Lieferstandard		Stück	10,00 €
Aufpreis Profilzylinder gleichschließend		Stück	25,00 €
Sicherheitspaket 1 (RC-1 N) Hebel mit PZ innen, Anbohrschutz, Aushebesicherung		Stück	70,00 €
Sicherheitspaket 2 (RC-2 N) Hebel mit PZ innen, Anbohrschutz, Aushebesicherung, stahlverstärkte Mitteldichtleiste, 4 Riegelbolzen Glasverklebung bauseits erforderlich	Nur Schema A	Stück	280,00 €
Magnetschalter für 2-tlg. HST Innenliegend Schema A		Stück	174,00 €
Magnetschalter für 3 & 4-tlg. HST Innenliegend Schema C & Schema C Variante		Stück	278,00 €
Kopplung und Zargenabdeckung			
Eckkopplung 90° weiß	82 x 82 mm	Meter	45,00 €
Eckkopplung 90° farbig	82 x 82 mm	Meter	53,00 €
Federkopplung weiß oder braun	2mm	Meter	8,00 €
Zargenabdeckung außen weiß	70mm breit	Meter	18,00 €
Wetterschenkel 48mm	EV 1	Meter	42,00 €

VentaLUZ 82 Hebeschiebetür



Bodeneinstandsprofil

Die Profile sind miteinander kombinierbar

EPS Sockeldämmprofil grau (BTA)	30mm	Meter	12,50 €
EPS Sockeldämmprofil grau (BTA)	40mm	Meter	16,00 €
EPS Sockeldämmprofil grau (BTA)	50mm	Meter	20,00 €
EPS Sockeldämmprofil grau (BTA)	60mm	Meter	37,50 €
EPS Sockeldämmprofil grau (BTA)	80mm	Meter	44,50 €
EPS Sockeldämmprofil grau (BTA)	100mm	Meter	57,00 €
EPS Sockeldämmprofil grau (BTA)	120mm	Meter	64,50 €

Zargenverbreiterung innen und außen

Die Profile sind miteinander kombinierbar

Zargenverbreiterung weiß/weiß	15mm	Meter	28,00 €
Zargenverbreiterung weiß/farbig	15mm	Meter	31,00 €
Zargenverbreiterung farbig/farbig	15mm	Meter	34,00 €
Zargenverbreiterung weiß	30mm	Meter	30,00 €
Zargenverbreiterung weiß/farbig	30mm	Meter	35,00 €
Zargenverbreiterung farbig/farbig	30mm	Meter	40,00 €
Zargenverbreiterung weiß	45mm	Meter	34,00 €
Zargenverbreiterung weiß/farbig	45mm	Meter	39,00 €
Zargenverbreiterung farbig/farbig	45mm	Meter	44,00 €
Zargenverbreiterung weiß	100mm	Meter	62,00 €
Zargenverbreiterung weiß/farbig	100mm	Meter	68,00 €
Zargenverbreiterung farbig/farbig	100mm	Meter	74,00 €

VentaLUZ 82 Hebeschiebetür



Zargenverbreiterung innen oder außen

Die Profile sind miteinander kombinierbar

Zargenverbreiterung weiß	15mm	Meter	14,00 €
Zargenverbreiterung weiß/farbig	15mm	Meter	17,00 €
Zargenverbreiterung weiß	30mm	Meter	15,00 €
Zargenverbreiterung weiß/farbig	30mm	Meter	20,00 €
Zargenverbreiterung weiß	45mm	Meter	17,00 €
Zargenverbreiterung weiß/farbig	45mm	Meter	22,00 €
Zargenverbreiterung weiß	100mm	Meter	31,00 €
Zargenverbreiterung weiß/farbig	100mm	Meter	37,00 €

Rolladenführung und Abrollleiste

Rolladenführung Revision innen / paar / weiß	48 x 37,5 mm	Meter	22,00 €
Rolladenführung Revision innen / paar / farbig	48 x 37,5 mm	Meter	27,00 €
Doppelführung Revision innen / weiß	48 x 70 mm	Meter	19,00 €
Doppelführung Revision innen / farbig	48 x 70 mm	Meter	23,00 €
Rolladenführung Revision außen / paar / weiß	80 x 55 mm	Meter	74,00 €
Rolladenführung Revision außen / paar / farbig	80 x 55 mm	Meter	103,00 €
Doppelführung Revision außen / weiß	79 x 70 mm	Meter	45,00 €
Doppelführung Revision außen / farbig	79 x 70 mm	Meter	61,00 €
Abrollleiste weiß oder grau	16 x 23mm	Meter	6,00 €
Kastendeckelaufnahme weiß 10mm	variabel	Meter	6,00 €
Kastendeckelaufnahme weiß 10mm	fix	Meter	6,00 €
Kastendeckelaufnahme weiß 19mm	fix	Meter	10,00 €

Rollladen / Raffstore

ACHTUNG: Mögliche Systemeinschränkungen beachten

VEKAVARIANT PVC-Aufsatzelement

(Aufsatzelement, Revision HINTEN bzw. UNTEN)

ab Seite 5.1

Preistabellen mit PVC / Alu-Panzer

(VEKAVARIANT)

ab Seite 5.6

Thermo NB RI Neubauaufsatzkasten

(Aufsatzelement, Revision INNEN)

ab Seite 5.15

Preistabellen mit PVC / Alu-Panzer

(Thermo NB, Revision INNEN)

ab Seite 5.20

Thermo NB RA Neubauaufsatzkasten

(Aufsatzelement, Revision AUSSEN)

ab Seite 5.29

Preistabellen mit PVC / Alu-Panzer

(Thermo NB, Revision AUSSEN)

ab Seite 5.34

Thermo NB Raffstorekasten

(Aufsatzelement, Revision AUSSEN)

ab Seite 5.43

Lamellen-Übersicht (ARO 80)

(Raffstorekasten, Revision AUSSEN)

ab Seite 5.47

VEKAVARIANT 2.0 Aufsatzkasten

Der energiesparende Rollladenkasten.

Mit dem VEKAVARIANT 2.0 Aufsatzkasten wird Komfort großgeschrieben.

Durch sein voll wärmedämmtes Innenleben aus hochwertigem Neopor® verfügt der VEKAVARIANT 2.0 über hervorragende Wärmedämmeigenschaften. Mit Spitzenwerten bis zu $\lambda_{sb} = 0,74 \text{ W/(m}^2\text{K)}$ bei der Wärmedämmung verfügt er gleichzeitig über einen Schallschutzbereich von bis zu 43 dB.

So unterstützt der Aufsatzkasten ein energetisch modernes Wohnkonzept auf dezente Weise.

Sowohl im Alt- als auch im Neubaubereich einsetzbar, kann die komplette Kastenaußen- oder -innenseite bei Bedarf durch Putzwinkel und Putzträger ergänzt werden. Dies ermöglicht eine komplette Einbettung in die Fassade und macht den VEKAVARIANT 2.0 zu einem fast unsichtbaren Rollladenkasten-System.

Aufsatzkasten Revision hinten, für PVC- und Alu-Rollladen, wahlweise mit oder ohne integriertes Fliegengitter.

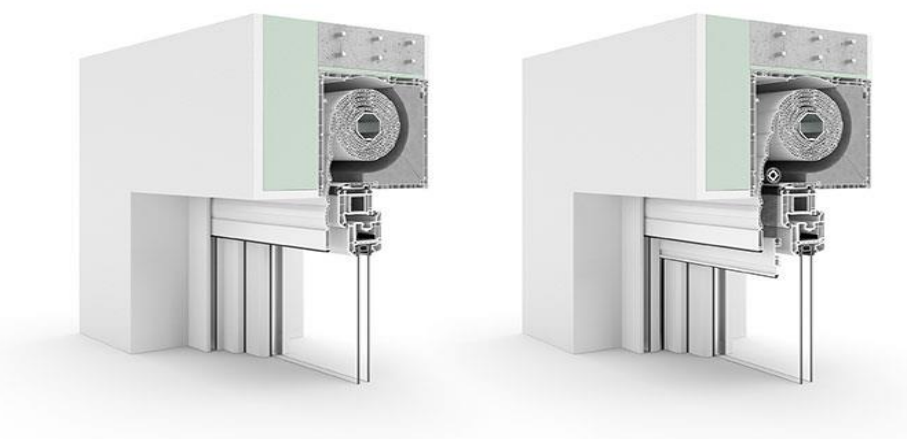

Aufsatzkasten Revision unten mit Putzträger, für PVC- und Alu-Rollladen, wahlweise mit oder ohne integriertes Fliegengitter.

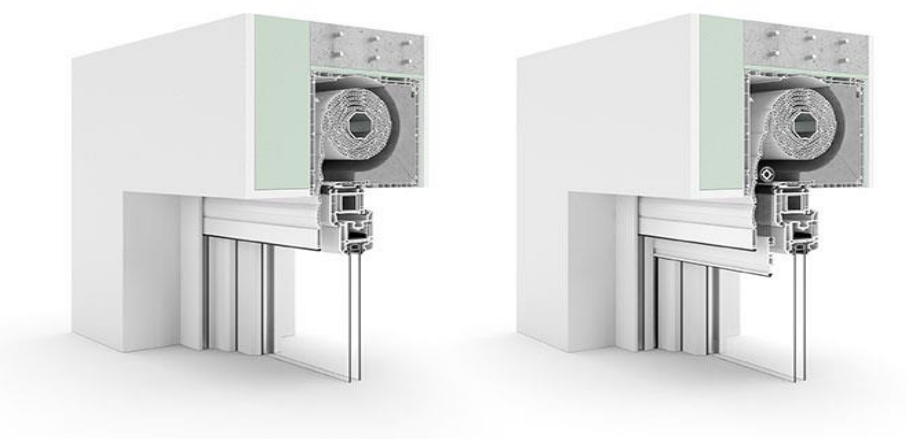

Technische Daten

- Erhöhte Schalldämmung bis 43 dB
- Rollladenkasten komplett überputzbar
Revision hinten oder unten
- Schnelle und einfache Montage durch innovative Cliptechnik
- Element komplett oder teilweise in Dekor möglich
- Eindrehanker und Satikkonsole zur sicheren Deckenbefestigung
- Kastengrößen: 175 mm, 210 mm, 235 mm
- Clips und verschraubbare Befestigungskonsolen für eine sichere Montage

VEKA VARIANT PVC Rollladen-Aufsatzelement

(für alle Profiltypen geeignet)

Rollladenaufsatzkasten aus PVC-Hohlkammerprofilen. Wahlweise mit PVC-Rollladenprofilen DT 370 / DT 520 / DT 530 oder Aluminium-Rollladenprofilen, ausgeschäumt, DT 390 / DT 500 / DT 560.

PVC-Rollladenführungsschiene mit anextrudiertem Gummikeder (Standard). Bedienung mit Gurtwickler, schwenkbar.

Angabe Bedienseite immer von innen gesehen.

Kastengrößen:

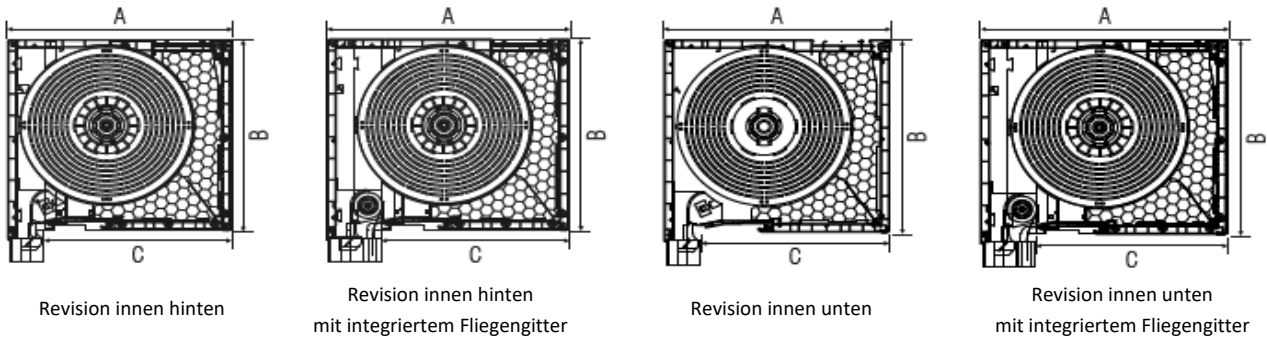

Größe	A	B	C	Revisionsöffnung (Revision unten)
175	230 mm	175 mm	190 mm	82 mm
175 (mit Fliegengitter)	250 mm	175 mm	190 mm	80 mm
210	230 mm	210 mm	190 mm	82 mm
210 (mit Fliegengitter)	250 mm	210 mm	190 mm	80 mm
235	250 mm	235 mm	210 mm	102 mm
235 (mit Fliegengitter)	270 mm	235 mm	210 mm	100 mm

ACHTUNG:
Fliegengitter:
max. Maß =
1600 x 2500 mm,
min. Breite =
540 mm

Maximale Höhenmaße (inkl. Kasten) mit 60er Welle:

(ACHTUNG: max. Verwendungsgrößen der Rollladenpanzer beachten!)

Größe	Mini PVC	Mini ALU	Maxi PVC	Maxi PVC	Maxi ALU	Maxi ALU
	DT 370	DT 390	DT 520	DT 530	DT 500	DT 560
175	1995 mm	1945 mm	1370 mm	1110 mm	1415 mm	1410 mm
175 (mit Fliegengitter)	1995 mm	1945 mm	1475 mm	1110 mm	1465 mm	1410 mm
210	3285 mm	3000 mm	2185 mm	1560 mm	2395 mm	2115 mm
210 (mit Fliegengitter)	2500 mm	2500 mm	2340 mm	1820 mm	2500 mm	2115 mm
235	4275 mm	3845 mm	2835 mm	2055 mm	3115 mm	2695 mm
235 (mit Fliegengitter)	2500 mm	2500 mm	2500 mm	2315 mm	2500 mm	2500 mm

Achtung: Der Einsatz
von starren
Verbindern
vermindert die
maximale
Elementhöhe!

VEKAVARIANT PVC Rollladen-Aufsatzelement

(für alle Profiltypen geeignet)

Farben PVC: (Mehrpreise auf Anfrage)

01	weiß
02	grau
04	beige
10	holz hell*
14	lichtgrau

*außer PVC Maxi DT 530, ohne Gewährleistung

Farben ALU: (Mehrpreise auf Anfrage)

01	weiß	10	holz hell	20	silber
02	grau	11	golden oak	21	anthrazit
04	beige	13	creme	24	purpurrot
05	moosgrün	14	lichtgrau*	27	nussbaum*
07	teak	17	cremeweiß*	31	kobaltblau*
09	braun				

ALU-Premiumfarben:

32	champagner effekt*	35	quarzgrau effekt*
34	graphit effekt*	39	graualuminium*

*außer ALU Maxi DT 500

Mehrpreise:

<u>Führung:</u>	Doppelführung weiß	24	€ / lfm.
	Doppelführung farbig	29	€ / lfm.
	Doppelwellenlager (bei Panzerteilung)	69	€ / Stück
<u>Dekor:</u>	Mehrpreis Kasten mit Dekor einseitig außen (inkl. 1-Fach Rollladenführungen) Kasten in Veka Spectral zzgl. 8,00 € / Meter Elementbreite	39	€ / lfm.
	Mehrpreis Kasten mit Dekor beidseitig (inkl. 1-Fach Rollladenführungen) Kasten in Veka Spectral zzgl. 14,00 € / Meter Elementbreite	78	€ / lfm.
	Endstab weiß, braun, anthrazit	ohne MP	€ / lfm.
	Endstab RAL-lackiert (zzgl. 1-malige Rüstkosten von 80 € netto)	24	€ / lfm.
<u>Statik:</u>	Bodenverstärkung (Statikprofil)	22,50	€ / lfm.
	Statikkonsole	75	€ / Stück
<u>Sonstiges:</u>	integriertes Fliegengitter (vertikaler Verlauf, Mindestberechnung 1m)	396	€ / lfm.
	Putzträgerplatte (20-110 mm)	24	€ / lfm.
	Putzträgerschiene weiß (bis 120 mm Winkel)	36	€ / lfm.

Mehrpriese:

<u>Antrieb:</u>	Motor elektronisch (Somfy Illmo 2)		
	bis 17 kg	<u>255</u>	€ / Stück
	bis 21 kg	<u>255</u>	€ / Stück
	bis 32 kg	<u>255</u>	€ / Stück
	bis 43 kg	<u>286</u>	€ / Stück
	bis 53 kg	<u>286</u>	€ / Stück
	Nothandkurbelantrieb (Motor mechanisch)	<u>518</u>	€ / Stück
	Funkmotor (Somfy Oximo io)		
	bis 11 kg	<u>358</u>	€ / Stück
	bis 19 kg	<u>358</u>	€ / Stück
	bis 29 kg	<u>358</u>	€ / Stück
	bis 38 kg	<u>358</u>	€ / Stück
	bis 57 kg	<u>358</u>	€ / Stück
	Handsender für Funkmotor (1-Kanal, Somfy Situo io Pure)	<u>135</u>	€ / Stück
	Handsender für Funkmotor (5-Kanal, Somfy Situo io Pure)	<u>195</u>	€ / Stück
	Wandsender (Somfy Smoove Ogin io)	<u>130</u>	€ / Stück
	Kurbelgetriebe mit Kurbelstange	<u>120</u>	€ / Stück

VEKA VARIANT PVC Rolladen-Aufsatzelement

(für alle Profiltypen geeignet)

Rolladenführungsschienen (Standardübersicht):

Kunststoff-Rolladenführungsschienen (für PVC- und ALU-Panzer)

PVC Mini

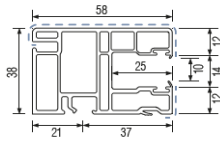

Einzelführung
Standard
58 x 38 mm

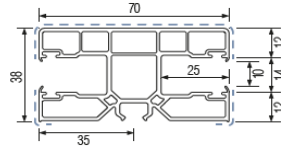

Doppelführung
Standard
70 x 38 mm

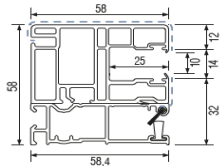

Einzelführung
für integr. Fliegengitter
Standard
58 x 58 mm

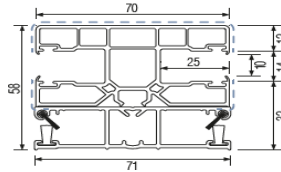

Doppelführung
für integr. Fliegengitter
Standard
70 x 58 mm

PVC Maxi

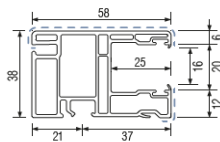

Einzelführung
Standard
58 x 38 mm

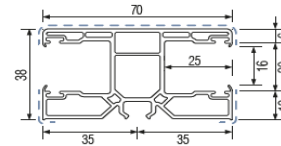

Doppelführung
Standard
70 x 38 mm

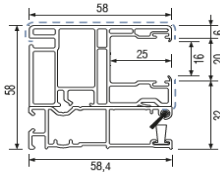

Einzelführung
für integr. Fliegengitter
Standard
58 x 58 mm

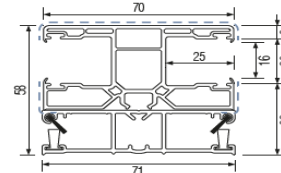

Doppelführung
für integr. Fliegengitter
Standard
70 x 58 mm

Aluminium-Rolladenführungsschienen (für PVC- und ALU-Panzer) - Mehrpreis auf Anfrage -

ALU Mini

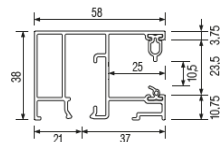

Einzelführung
Standard
58 x 38 mm

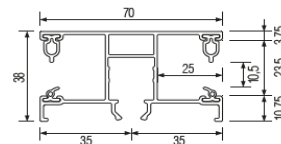

Doppelführung
Standard
70 x 38 mm

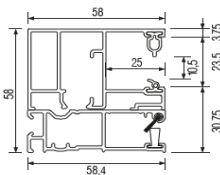

Einzelführung
für integr. Fliegengitter
Standard
58 x 58 mm

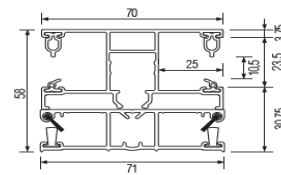

Doppelführung
für integr. Fliegengitter
Standard
70 x 58 mm

ALU Maxi

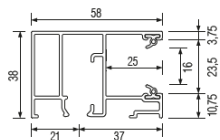

Einzelführung
Standard
58 x 38 mm

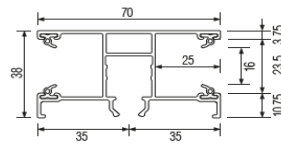

Doppelführung
Standard
70 x 38 mm

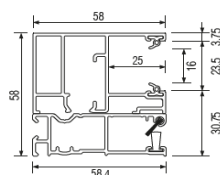

Einzelführung
für integr. Fliegengitter
Standard
58 x 58 mm

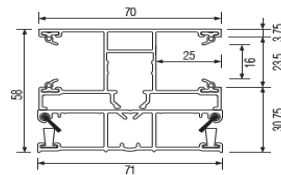

Doppelführung
für integr. Fliegengitter
Standard
70 x 58 mm

VEKA VARIANT PVC Rollladen-Aufsatzelement

(für alle Profiltypen geeignet)

PVC-Panzer

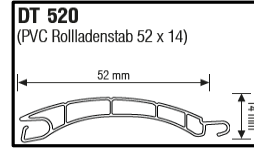
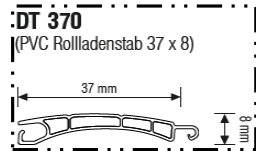

Breite	700	900	1000	1100	1200	1300	1400	1500	1600	1700	1800	1900	2000	2100	2200	2300	2400	2500	
Höhe*																			
900	294	189	189	192	202	210	218	229	238	245	254	261	278	283	294	306	317	331	338
1000	294	189	192	202	210	218	229	238	245	254	261	278	283	294	306	317	331	338	347
1100	297	192	202	210	218	229	238	245	254	261	278	283	294	306	317	331	338	347	362
1200	307	202	210	218	229	238	245	254	261	278	283	294	306	317	331	338	347	362	373
1300	315	210	218	229	238	245	254	261	278	283	294	306	317	331	338	347	362	373	382
1400	323	218	229	238	245	254	261	278	283	294	306	317	331	338	347	362	373	382	395
1500	334	229	238	245	254	261	278	283	294	306	317	331	338	347	362	373	382	395	410
1600	343	238	245	254	261	278	283	294	306	317	331	338	347	362	373	382	395	410	429
1700	350	245	254	261	278	283	294	306	317	331	338	347	362	373	382	395	410	429	446
1800	359	254	261	278	283	294	306	317	331	338	347	362	373	382	395	410	429	446	464
1900	366	261	278	283	294	306	317	331	338	347	362	373	382	395	410	429	446	464	483
2000	383	278	283	294	306	317	331	338	347	362	373	382	395	410	429	446	464	483	507
2100	388	283	294	306	317	331	338	347	362	373	382	395	410	429	446	464	483	507	534
2200	396	291	302	317	331	338	347	362	373	382	395	410	429	446	464	483	507	534	561
2300	399	294	314	330	338	347	362	373	382	395	410	429	446	464	483	507	534	561	588
2400	407	302	320	334	347	362	373	382	395	410	429	446	464	483	507	534	561	588	615
2500	412	307	323	341	358	373	382	395	410	429	446	464	483	507	534	561	588	615	642
2600	419	314	333	346	362	378	395	410	429	446	464	483	507	534	561	588	615	642	669
2700	428	323	346	358	365	394	408	419	429	446	464	483	494	507	517	534	547	561	577
2800	439	334	357	363	378	408	418	429	446	464	483	494	507	517	534	547	561	577	593

*ACHTUNG: Höhenmaß immer inkl. Kasten!

Preise sind inkl. seitlicher Rollladenführungen PVC (Standard)

Weitere Kastenbreiten /-höhen nur mit Kasten- und/oder Panzerteilung auf Anfrage möglich.

Elementbreite bis 700mm inkl. Aufpreis für Sonderbau Kurzkasten

HINWEIS: VEKA VARIANT-Aufsatzelemente werden ab Werk lose ausgeliefert.

Montagewunsch bitte bei Bestellung angeben

Einbausituationen ab Werk:

1.

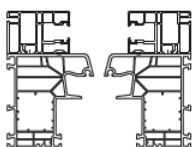

2.

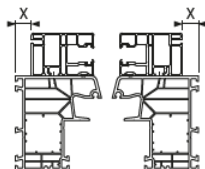

3.

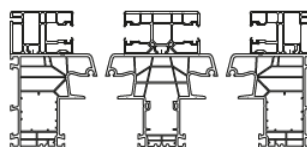

4.

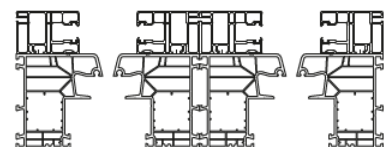

1. = Standard

3. = Kasten mit Teilung

2. = Führungsschiene eingerückt um "x"

4. = Kasten mit Kopplung

VEKA VARIANT PVC Rollladen-Aufsatzelement

(für alle Profiltypen geeignet)

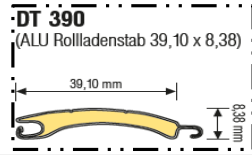

ALU-Panzer

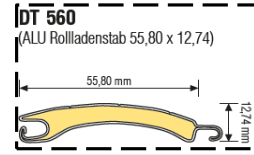

Breite	700	900	1000	1100	1200	1300	1400	1500	1600	1700	1800	1900	2000	2100	2200	2300	2400	2500	
Höhe*																			
900	345	240	248	265	284	301	315	339	357	375	394	414	434	459	481	501	525	550	
1000	353	248	265	284	301	315	339	357	375	394	412	434	459	481	501	525	550	575	
1100	369	264	284	301	315	336	353	374	394	412	434	459	479	501	525	550	575	598	
1200	387	282	301	313	336	353	374	394	412	434	454	479	501	525	550	575	598	628	
1300	403	298	312	335	353	372	391	411	432	454	479	501	525	550	575	598	628	649	
1400	417	312	332	353	372	391	411	432	454	479	501	525	550	574	595	628	649	674	
1500	437	332	352	370	386	411	432	454	479	499	524	549	574	595	628	649	674	707	
1600	455	350	370	386	406	429	453	476	499	524	549	574	595	628	649	674	707	730	
1700	475	370	384	406	429	453	476	499	524	549	574	595	628	649	674	707	730	756	
1800	489	384	405	426	451	473	494	522	549	574	595	628	649	674	707	730	756	783	
1900	510	405	426	451	473	494	522	546	572	594	625	648	671	701	729	752	778	803	
2000	527	422	451	473	494	522	546	572	594	625	648	671	701	729	752	778	803	831	
2100	551	446	468	488	522	546	572	594	625	648	671	701	729	752	778	803	831	857	
2200	573	468	488	513	539	564	594	625	648	671	701	729	752	778	803	831	857	887	
2300	584	479	513	539	564	589	614	642	671	701	729	752	778	803	831	857	887	907	
2400	606	501	524	544	570	592	642	665	694	721	752	778	803	831	857	887	907	928	
2500	629	524	544	567	591	614	665	694	721	741	767	803	831	857	887	907	928	958	
2600	649	544	567	591	614	637	694	721	741	767	797	822	857	887	907	928	958	984	
2700	672	567	591	614	637	657	718	741	767	797	822	843	868	907	928	958	984	1006	
2800	696	591	614	637	657	679	739	764	797	822	843	868	897	919	958	984	1006	1035	

Breite	2600	2700	2800	2900	3000	3100	3200	3300	3400	3500	3600	3700	3800	3900	4000	4100	4200
Höhe*																	
900	575	598	628	649	674	707	730	756	783	803	831	857	887	907	928	958	984
1000	598	628	649	674	707	730	756	783	808	831	857	887	907	928	958	984	1006
1100	628	649	674	707	730	756	783	808	835	857	887	907	928	958	984	1006	1035
1200	649	674	707	730	756	783	808	835	859	890	907	928	958	984	1006	1035	1060
1300	674	707	730	756	783	808	835	859	890	911	928	958	984	1006	1035	1060	1077
1400	707	730	756	783	808	835	859	890	911	932	961	984	1006	1035	1060	1077	1097
1500	730	756	783	808	835	859	890	911	932	961	984	1006	1035	1060	1085	1104	1124
1600	756	783	808	835	859	890	911	932	961	987	1012	1039	1065	1085	1104	1124	1147
1700	783	808	835	859	890	911	932	961	987	1012	1039	1065	1085	1104	1124	1147	1167
1800	808	835	859	890	911	932	961	987	1012	1039	1065	1085	1104	1124	1147	1167	1186
1900	831	857	887	911	932	961	987	1012	1039	1065	1085	1104	1124	1147	1167	1186	1209
2000	857	887	907	928	958	984	1012	1039	1065	1085	1104	1124	1147	1167	1186	1209	1232
2100	887	907	928	958	984	1006	1035	1065	1085	1104	1124	1147	1167	1186	1209	1232	1252
2200	907	928	958	984	1006	1035	1060	1085	1104	1124	1147	1167	1186	1209	1232	1252	1276
2300	928	958	984	1006	1035	1060	1085	1104	1124	1147	1167	1186	1209	1232	1252	1276	1296
2400	958	984	1006	1035	1060	1085	1104	1124	1147	1167	1186	1209	1232	1252	1276	1296	1327
2500	984	1006	1035	1060	1077	1104	1124	1147	1167	1186	1209	1232	1252	1276	1296	1327	1347
2600	1006	1035	1060	1077	1097	1124	1147	1167	1186	1209	1232	1252	1276	1296	1327	1347	1369
2700	1035	1060	1077	1097	1119	1147	1167	1186	1209	1232	1252	1276	1296	1318	1347	1369	1392
2800	1060	1077	1097	1119	1139	1167	1186	1209	1232	1252	1276	1296	1318	1347	1369	1392	1414

Thermo NB Neubauaufsatzkasten (Revision innen)

Der vielseitige Rollladenkasten für den Neubau.

Mit einem Thermo NB Neubauaufsatzkasten erhalten Sie die ideale Basis für Ihr Rollladensystem aus Alu, PVC, sowie Raffstorevariante im neuen Zuhause. Der Kasten fügt sich fast unsichtbar in die Fassade oberhalb des Fensters ein. Möglich wird dies durch komplett überputzbare Außen- und Innenblenden. Darüber hinaus ist das System für Klinkerfassaden geeignet und mit innen oder außen liegenden Revisionsmöglichkeiten für eine einfache Wartung ausgestattet. Das voll wärmegeämmte Kastensystem verfügt über beste Wärme- und Schallschutzeigenschaften, die spürbaren Komfort einziehen lassen - auch dank im Kasten integrierbarer Insektenschutzgitter.

Neubauaufsatzkasten Revision innen, für PVC- oder Alu-Rollladen, Einbausituation WDVS, wahlweise mit oder ohne integriertes Fliegengitter.



Neubauaufsatzkasten Revision innen, für PVC- oder Alu-Rollladen, Einbausituation Klinker, wahlweise mit oder ohne integriertes Fliegengitter.



Technische Daten

- Brandschutzklasse B2
- Elementhöhen bis 300 cm möglich
- Erhältlich für die Mauerstärken 24 cm, 26 cm, 30cm, 36,5 cm
- Rollladenkasten aus recyclebarem, umweltfreundlichem EPS
- Revision innen oder außen möglich
- Putzschiene innen aus Kunststoff, außen aus Aluminium
- Spezialoberfläche ermöglicht außerordentliche gute Putzhaftung

Thermo NB Neubau-Aufsatzelement Revision innen

(für alle Profiltypen geeignet)

Rollladen-Neubauaufsatzkasten aus Polystyrol mit Revision nach innen. Wahlweise mit PVC-Rollladenprofilen DT 370 / DT 520 / DT 530 oder Aluminium-Rollladenprofilen, ausgeschäumt, DT 390 / DT 500 / DT 560.

PVC-Rollladenführungsschiene mit anextrudiertem Gummikeder (Standard). Bedienung mit Gurtwickler, schwenkbar.

Angabe Bedienseite immer von innen gesehen.

Inkl. PVC-Putzwinkel innen mit 15 mm Aufnahme und Alu-Putzwinkel außen mit 20 mm Aufnahme.

Kastengrößen:

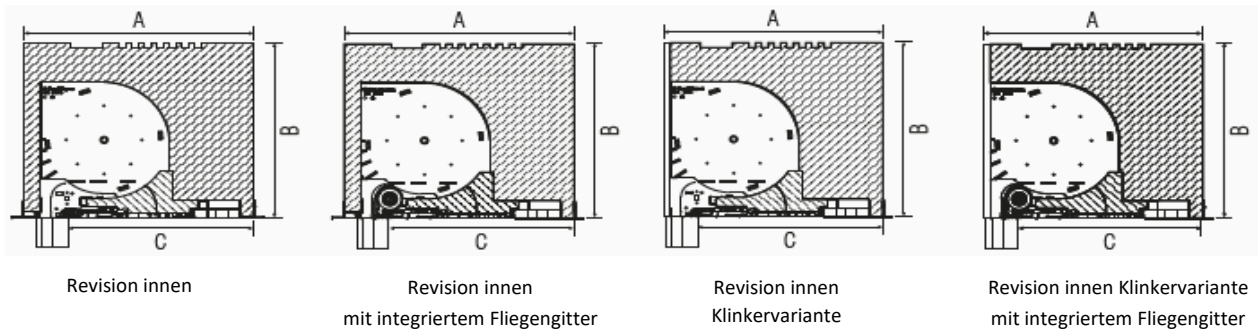

Größe	A	B	C	Revisionsöffnung (Revision unten)
240/250	240 mm	250 mm	186 mm	70 mm
240/250 Klinkervariante	240 mm	250 mm	186 mm	66 mm
260/275	260 mm	275 mm	189 mm	70 mm
260/275 Klinkervariante	243 mm	275 mm	189 mm	66 mm
300/250	300 mm	250 mm	246 mm	70 mm
300/250 Klinkervariante	300 mm	250 mm	246 mm	66 mm
300/308	300 mm	308 mm	229 mm	83 mm
300/308 Klinkervariante	283 mm	308 mm	229 mm	81 mm
365/308	365 mm	308 mm	294 mm	83 mm
365/308 Klinkervariante	348 mm	308 mm	294 mm	81 mm

ACHTUNG:
Fliegengitter:
max. Maß =
1600 x 2500 mm,
min. Breite =
700 mm

Maximale Höhenmaße (inkl. Kasten) mit 60er Welle:

(ACHTUNG: max. Verwendungsgrößen der Rollladenpanzer beachten!)

Größe	Mini PVC	Mini ALU	Maxi PVC	Maxi PVC	Maxi ALU	Maxi ALU
	DT 370	DT 390	DT 520	DT 530	DT 500	DT 560
240/250	3585 mm	3390 mm	2430 mm	2070 mm	2535 mm	2265 mm
240/250 mit Fliegengitter	2500 mm	2500 mm	2430 mm	2070 mm	2500 mm	2265 mm
260/275	4385 mm	3925 mm	2820 mm	2405 mm	3205 mm	2790 mm
260/275 mit Fliegengitter	2500 mm	2500 mm	2500 mm	2405 mm	2500 mm	2500 mm
300/250	3585 mm	3390 mm	2430 mm	2070 mm	2535 mm	2265 mm
300/250 mit Fliegengitter	2500 mm	2500 mm	2430 mm	2070 mm	2500 mm	2265 mm
300/308	4420 mm	3955 mm	2855 mm	2445 mm	3240 mm	2825 mm
300/308 mit Fliegengitter	2500 mm	2500 mm	2500 mm	2445 mm	2500 mm	2500 mm
365/308	4420 mm	3955 mm	2855 mm	2445 mm	3240 mm	2825 mm
365/308 mit Fliegengitter	2500 mm	2500 mm	2500 mm	2445 mm	2500 mm	2500 mm

Achtung: Der Einsatz
von starren
Verbindern
vermindert die
maximale
Elementhöhe!

Thermo NB Neubau-Aufsatzelement Revision innen

(für alle Profiltypen geeignet)

Farben PVC: (Mehrpreise auf Anfrage)

01	weiß
02	grau
04	beige
10	holz hell*
14	lichtgrau

*außer PVC Maxi DT 530, ohne Gewährleistung

Farben ALU: (Mehrpreise auf Anfrage)

01	weiß	10	holz hell	20	silber
02	grau	11	golden oak	21	anthrazit
04	beige	13	creme	24	purpurrot
05	moosgrün	14	lichtgrau*	27	nussbaum*
07	teak	17	cremeweiß*	31	kobaltblau*
09	braun				

ALU-Premiumfarben:

32	champagner effekt*	35	quarzgrau effekt*
34	graphit effekt*	39	graualuminium*

*außer ALU Maxi DT 500

Mehrpreise:

<u>Führung:</u>	Doppelführung weiß	<u>24</u>	€ / lfm.
	Doppelführung farbig	<u>26</u>	€ / lfm.
	Mehrpreis zur Vorposition Führungen in Veka Spectral	<u>8</u>	€ / lfm.
	Kastenteilung	<u>133</u>	€ / Stück
<u>Dekor:</u>	Mehrpreis Rolladenführungen (Einzel, Standard, paarweise) -foliert-	<u>38</u>	€ / lfm.
	Mehrpreis zur Vorposition Führungen in Veka Spectral, paarweise	<u>16</u>	€ / lfm.
	Endstab weiß, braun, anthrazit	<u>ohne MP</u>	€ / lfm.
	Endstab RAL-lackiert (zzgl. 1-malige Rüstkosten von 80 € netto)	<u>24</u>	€ / lfm.
<u>Statik:</u>	Statikprofil	<u>21</u>	€ / lfm.
	Statikkonsole	<u>145</u>	€ / Stück
<u>Sonstiges:</u>	integriertes Fliegengitter (vertikaler Verlauf, Mindestberechnung 1m)	<u>360</u>	€ / lfm.
	Putzträgerplatte XPS (9-90 mm)	<u>40</u>	€ / lfm.
	Putzträgerschiene weiß (bis 100 mm Winkel)	<u>46</u>	€ / lfm.
	Putzwinkel außen 20mm zur Verlängerung der Außenschürze	<u>21</u>	€ / lfm.
<u>Klinker:</u>	Klinkervariante mit Klinkerschürze	<u>43</u>	€ / lfm.

Mehrpreise:

<u>Antrieb:</u>	Motor elektronisch (Somfy Illmo 2)		
	bis 17 kg	255	€ / Stück
	bis 21 kg	255	€ / Stück
	bis 32 kg	255	€ / Stück
	bis 43 kg	286	€ / Stück
	bis 53 kg	286	€ / Stück
	Nothandkurbelantrieb (Motor mechanisch)	518	€ / Stück
	Funkmotor (Somfy Oximo io)		
	bis 11 kg	358	€ / Stück
	bis 19 kg	358	€ / Stück
	bis 29 kg	358	€ / Stück
	bis 38 kg	358	€ / Stück
	bis 57 kg	358	€ / Stück
	Handsender für Funkmotor (1-Kanal, Somfy Situo io Pure)	130	€ / Stück
	Handsender für Funkmotor (5-Kanal, Somfy Situo io Pure)	195	€ / Stück
	Wandsender (Somfy Smoove Ogin io)	130	€ / Stück
	Kurbelgetriebe	120	€ / Stück

Thermo NB Neubau-Aufsatzelement Revision innen

(für alle Profiltypen geeignet)

Rolladenführungsschienen (Standardübersicht):

Kunststoff-Rolladenführungsschienen (für PVC- und ALU-Panzer)

PVC Mini

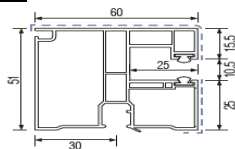

Einzelführung
Standard
60 x 51 mm

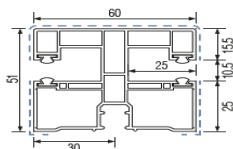

Doppelführung
Standard
60 x 51 mm

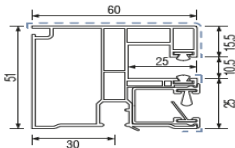

Einzelführung
für integr. Fliegengitter
Standard
60 x 51 mm

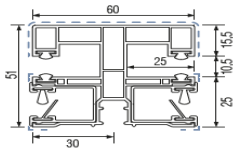

Doppelführung
für integr. Fliegengitter
Standard
60 x 51 mm

PVC Maxi

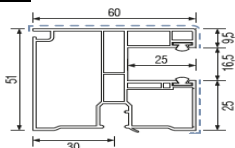

Einzelführung
Standard
60 x 51 mm

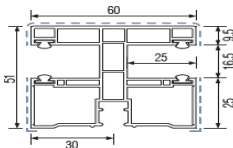

Doppelführung
Standard
60 x 51 mm

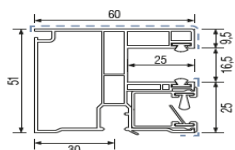

Einzelführung
für integr. Fliegengitter
Standard
60 x 51 mm

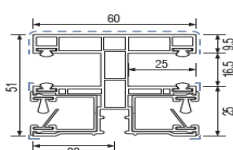

Doppelführung
für integr. Fliegengitter
Standard
60 x 51 mm

Aluminium-Rolladenführungsschienen (für PVC- und ALU-Panzer) -Mehrpreis auf Anfrage-

ALU Mini

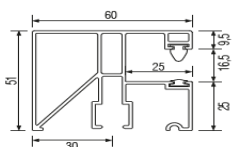

Einzelführung
Standard
(mit Kederdichtung)
60 x 51 mm

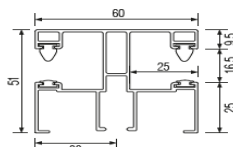

Doppelführung
Standard
(mit Kederdichtung)
60 x 51 mm

ALU Maxi

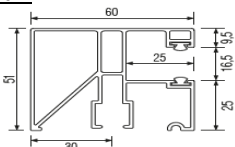

Einzelführung
Standard
60 x 51 mm

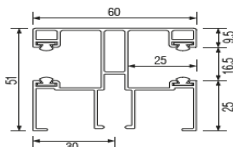

Doppelführung
Standard
60 x 51 mm

Thermo NB Neubau-Aufsatzelement Revision innen

(für alle Profiltypen geeignet)

PVC-Panzer

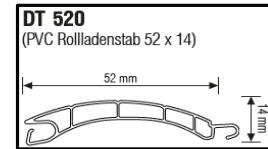

Breite	700	900	1000	1100	1200	1300	1400	1500	1600	1700	1800	1900	2000	2100	2200	2300	2400	2500	
Höhe*																			
900	411	306	328	346	362	385	407	425	445	466	482	506	527	545	567	585	608	626	
1000	413	308	331	351	371	391	410	432	454	470	493	517	535	556	572	594	617	634	
1100	420	315	337	353	374	396	414	436	459	479	499	522	540	560	581	603	625	644	
1200	422	317	338	356	380	403	421	443	464	482	506	527	545	567	590	614	632	652	
1300	431	326	344	362	385	409	425	446	468	490	511	535	556	574	596	619	639	662	
1400	433	328	346	364	389	412	434	457	477	499	522	540	562	583	607	626	650	668	
1500	436	331	351	373	394	414	437	461	481	504	526	545	567	590	614	634	655	677	
1600	442	337	355	376	400	421	445	466	486	509	533	556	574	596	619	639	664	686	
1700	443	338	356	383	407	425	448	470	493	518	538	560	581	607	626	650	673	691	
1800	449	344	362	385	410	432	457	477	499	524	544	567	590	614	634	655	679	700	
1900	451	346	371	391	414	436	461	481	506	527	553	572	596	619	644	664	688	711	
2000	456	351	373	396	421	443	466	486	511	535	558	581	603	626	650	673	695	720	
2100	458	353	376	403	423	446	470	493	518	540	562	585	614	634	655	679	702	725	
2200	461	356	383	407	428	454	477	502	524	545	571	594	617	639	664	688	713	736	
2300	465	360	385	410	434	459	481	506	533	553	574	601	625	650	673	695	722	743	
2400	469	364	391	414	437	464	486	511	536	560	583	608	632	655	679	702	729	752	
2500	478	373	396	421	445	468	493	518	540	563	590	616	637	662	686	711	740	760	
2600	479	374	400	423	448	472	499	524	545	571	596	621	648	668	691	720	745	767	
2700	501	396	407	428	454	479	504	527	553	580	603	626	653	677	700	725	752	776	
2800	505	400	425	434	459	482	509	535	560	583	608	634	659	684	711	736	760	781	

***ACHTUNG: Höhenmaß immer inkl. Kasten!**

Preise sind inkl. seitlicher Rollladenführungen PVC (Standard)

Elementbreite bis 700mm inkl. Aufpreis für Sonderbau Kurzkasten

Weitere Kastenbreiten /-höhen nur mit Kasten- und/oder Panzerteilung auf Anfrage möglich.

HINWEIS: Thermo NB-Aufsatzelemente werden ab Werk generell lose ausgeliefert - Fenster und Führungsschienen sind für Baustellenmontage vorgefertigt. Thermo NB mit Revision innen sind nicht für Hebe-Schiebe-Anlagen geeignet.

Einbausituationen ab Werk:

1.

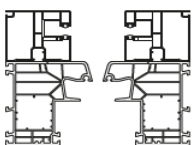

2.

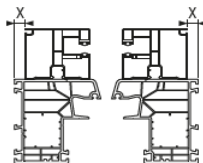

3.

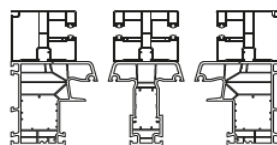

4.

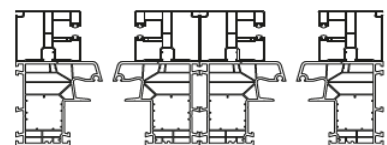

1. = Standard

3. = Kasten mit Teilung

2. = Führungsschiene eingerückt um "x"

4. = Kasten mit Kopplung

Thermo NB Neubau-Aufsatzelement Revision innen

(für alle Profiltypen geeignet)

ALU-Panzer

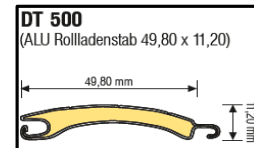

Breite	700	900	1000	1100	1200	1300	1400	1500	1600	1700	1800	1900	2000	2100	2200	2300	2400	2500	
Höhe*																			
900	433	328	348	369	394	419	440	463	486	509	533	554	577	600	625	650	667	689	
1000	440	335	357	380	403	428	453	474	495	525	545	566	593	618	643	664	685	712	
1100	446	341	366	389	415	438	462	483	511	536	556	584	607	630	657	678	701	731	
1200	453	348	371	396	424	451	472	495	525	548	573	595	623	646	669	690	724	747	
1300	460	355	380	406	431	458	481	509	536	559	586	609	639	662	685	714	738	761	
1400	474	369	396	417	440	465	492	520	545	573	598	625	653	676	701	731	754	779	
1500	490	385	415	437	462	486	499	533	556	584	611	641	664	710	735	760	788	817	
1600	506	401	430	453	476	509	529	554	584	609	641	664	690	735	765	792	825	848	
1700	524	419	447	470	495	520	548	575	602	639	664	690	724	749	779	809	840	866	
1800	536	431	458	486	520	540	572	598	630	662	687	724	753	779	811	843	872	902	
1900	558	453	474	502	538	559	589	623	655	685	721	749	781	811	843	873	907	941	
2000	575	470	493	531	563	577	616	646	678	714	733	765	795	832	861	893	925	960	
2100	588	483	517	550	582	607	644	676	714	744	760	792	829	859	875	909	946	976	
2200	607	502	533	566	602	630	664	698	737	770	792	832	863	900	918	946	976	992	
2300	636	531	552	589	616	655	687	730	765	801	838	875	896	918	953	987	1030	1044	
2400	653	548	575	618	643	680	721	760	795	817	852	891	927	953	971	1008	1044	1077	
2500	661	556	595	628	667	712	749	790	834	852	889	907	950	983	1026	1045	1061	1101	
2600	668	563	602	650	687	733	770	817	845	886	927	950	962	996	1040	1077	1099	1122	
2700	678	573	618	662	701	744	790	834	873	902	946	985	998	1022	1056	1101	1141	1159	
2800	689	584	628	667	719	756	802	845	889	935	962	998	1028	1038	1074	1122	1159	1198	

Breite	2600	2700	2800	2900	3000	3100	3200	3300	3400	3500	3600	3700	3800	3900	4000	4100	4200
Höhe*																	
900	719	738	761	786	809	832	852	875	900	923	966	1008	1033	1054	1076	1102	1129
1000	735	756	779	802	832	852	875	900	923	966	1008	1037	1056	1077	1108	1132	1159
1100	753	777	801	827	848	873	896	946	966	1008	1038	1060	1085	1111	1136	1164	1186
1200	769	795	822	845	872	912	943	982	1008	1037	1060	1088	1111	1140	1166	1187	1214
1300	788	813	840	882	907	953	980	1003	1037	1060	1085	1111	1140	1168	1189	1216	1246
1400	827	848	875	919	950	976	998	1033	1056	1085	1111	1140	1168	1189	1216	1248	1273
1500	859	889	914	943	971	994	1030	1053	1077	1109	1136	1168	1189	1216	1250	1276	1301
1600	875	907	935	964	987	1022	1051	1074	1108	1132	1166	1187	1216	1248	1276	1306	1335
1700	896	925	959	983	1015	1044	1067	1101	1131	1159	1186	1214	1248	1276	1301	1335	1361
1800	935	962	989	1028	1044	1061	1097	1127	1152	1184	1212	1246	1273	1301	1335	1361	1392
1900	971	998	1037	1063	1088	1108	1140	1170	1202	1234	1250	1269	1299	1333	1360	1392	1420
2000	985	1026	1053	1088	1116	1150	1180	1214	1243	1257	1278	1292	1329	1356	1390	1418	1454
2100	1008	1044	1074	1109	1141	1175	1209	1244	1264	1280	1299	1326	1354	1383	1416	1448	1480
2200	1031	1061	1097	1129	1164	1193	1232	1264	1283	1306	1329	1349	1381	1413	1447	1477	1509
2300	1056	1085	1116	1150	1184	1221	1255	1287	1310	1335	1354	1372	1406	1440	1473	1505	1541
2400	1097	1127	1140	1175	1209	1246	1278	1314	1337	1358	1379	1400	1434	1466	1498	1537	1567
2500	1140	1175	1189	1209	1232	1267	1299	1338	1360	1381	1406	1429	1461	1495	1532	1566	1596
2600	1157	1193	1211	1227	1253	1287	1328	1360	1383	1408	1431	1454	1484	1521	1555	1590	1628
2700	1177	1216	1235	1250	1276	1314	1351	1385	1411	1436	1459	1477	1516	1550	1587	1619	1658
2800	1216	1243	1255	1273	1292	1337	1370	1413	1434	1461	1482	1505	1541	1578	1612	1653	1684

Thermo NB Neubauaufsatzkasten (Revision außen)

Der vielseitige Rollladenkasten für den Neubau.

Mit einem Thermo NB Neubauaufsatzkasten erhalten Sie die ideale Basis für Ihr Rollladensystem aus Alu, PVC, sowie Raffstorevariante im neuen Zuhause. Der Kasten fügt sich fast unsichtbar in die Fassade oberhalb des Fensters ein. Möglich wird dies durch komplett überputzbare Außen- und Innenblenden. Darüber hinaus ist das System für Klinkerfassaden geeignet und mit innen oder außen liegenden Revisionsmöglichkeiten für eine einfache Wartung ausgestattet. Das voll wärmegeämmte Kastensystem verfügt über beste Wärme- und Schallschutzeigenschaften, die spürbaren Komfort einziehen lassen - auch dank im Kasten integrierbarer Insektenschutzgitter.

Neubauaufsatzkasten Revision außen, für PVC- oder Alu-Rollladen,
Einbausituation WDVS, wahlweise mit oder ohne integriertes Fliegengitter.



Neubauaufsatzkasten Revision außen, für PVC- oder Alu-Rollladen,
Einbausituation Klinker, wahlweise mit oder ohne integriertes Fliegengitter.



Technische Daten

- Brandschutzklasse B2
- Elementhöhen bis 300 cm möglich
- Erhältlich für die Mauerstärken 24 cm, 26 cm, 30cm, 36,5 cm, 42 cm und 49 cm
- Rollladenkasten aus recyclebarem, umweltfreundlichem EPS
- Revision innen oder außen möglich
- Putzschiene innen aus Kunststoff, außen aus Aluminium
- Spezialoberfläche ermöglicht außerordentliche gute Putzhaftung

Thermo NB Neubau-Aufsatzelement Revision außen

(für alle Profiltypen geeignet)

Rollladen-Neubauaufsatzkasten aus Polystyrol mit Revision nach innen. Wahlweise mit PVC-Rollladenprofilen DT 370 / DT 520 / DT 530 oder Aluminium-Rollladenprofilen, ausgeschäumt, DT 390 / DT 500 / DT 560.

PVC-Rollladenführungsschiene mit anextrudiertem Gummikeder (Standard). Bedienung mit Gurtwickler, schwenkbar.

Angabe Bedienseite immer von innen gesehen.

Inkl. Alu-Putzwinkel außen mit 20 mm Aufnahme.

Kastengrößen:

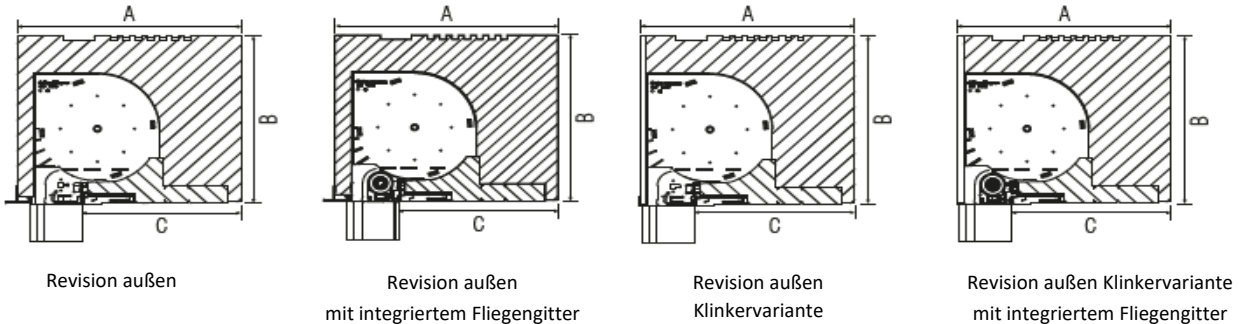

Größe	A	B	C
240/250	240 mm	250 mm	151 mm
240/250 Klinkervariante	240 mm	250 mm	151 mm
260/275	260 mm	275 mm	154 mm
260/275 Klinkervariante	243 mm	275 mm	154 mm
300/308	300 mm	308 mm	194 mm
300/308 Klinkervariante	283 mm	308 mm	194 mm
365/308	365 mm	308 mm	259 mm
365/308 Klinkervariante	348 mm	308 mm	259 mm
420/308	420 mm	308 mm	314 mm
420/308 Klinkervariante	403 mm	308 mm	314 mm
490/308	490 mm	308 mm	384 mm
490/308 Klinkervariante	473 mm	308 mm	384 mm

ACHTUNG:
Fliegengitter:
 max. Maß = 1600 x 2500 mm
 min. Breite = 700 mm

Mehrpreis auf Anfrage
 Mehrpreis auf Anfrage
 Mehrpreis auf Anfrage
 Mehrpreis auf Anfrage

Maximale Höhenmaße (inkl. Kasten) mit 60er Welle:

(ACHTUNG: max. Verwendungsgrößen der Rollladenpanzer beachten!)

Größe	Mini PVC	Mini ALU	Maxi PVC	Maxi PVC	Maxi ALU	Maxi ALU
	DT 370	DT 390	DT 520	DT 530	DT 500	DT 560
240/250	3585 mm	3390 mm	2430 mm	2070 mm	2535 mm	2265 mm
240/250 mit Fliegengitter	2500 mm	2500 mm	2430 mm	2070 mm	2500 mm	2265 mm
260/275	4385 mm	3925 mm	2820 mm	2405 mm	3205 mm	2790 mm
260/275 mit Fliegengitter	2500 mm	2500 mm	2500 mm	2405 mm	2500 mm	2500 mm
300/308	4420 mm	3955 mm	2855 mm	2445 mm	3240 mm	2825 mm
300/308 mit Fliegengitter	2500 mm	2500 mm	2500 mm	2445 mm	2500 mm	2500 mm
365/308	4420 mm	3955 mm	2855 mm	2445 mm	3240 mm	2825 mm
365/308 mit Fliegengitter	2500 mm	2500 mm	2500 mm	2445 mm	2500 mm	2500 mm
420/308	4420 mm	3955 mm	2855 mm	2445 mm	3240 mm	2825 mm
420/308 mit Fliegengitter	2500 mm	2500 mm	2500 mm	2445 mm	2500 mm	2500 mm
490/308	4420 mm	3955 mm	2855 mm	2445 mm	3240 mm	2825 mm
490/308	2500 mm	2500 mm	2500 mm	2445 mm	2500 mm	2500 mm

Achtung: Der Einsatz von starren Verbindern vermindert die maximale Elementhöhe!

Thermo NB Neubau-Aufsatzelement Revision außen

(für alle Profiltypen geeignet)

Farben PVC: (Mehrpreise auf Anfrage)

01	weiß
02	grau
04	beige
10	holz hell*
14	lichtgrau

*außer PVC Maxi DT 530, ohne Gewährleistung

Farben ALU: (Mehrpreise auf Anfrage)

01	weiß	10	holz hell	20	silber
02	grau	11	golden oak	21	anthrazit
04	beige	13	creme	24	purpurrot
05	moosgrün	14	lichtgrau*	27	nussbaum*
07	teak	17	cremeweiß*	31	kobaltblau*
09	braun				

ALU-Premiumfarben:

32	champagner effekt*	35	quarzgrau effekt*
34	graphit effekt*	39	graualuminium*

*außer ALU Maxi DT 500

Mehrpreise:

<u>Führung:</u>	Doppelführung weiß	enthalten	€ / lfm.
	Doppelführung farbig	26	€ / lfm.
	Mehrpreis zur Vorposition Führungen in Veka Spectral	8	€ / lfm.
	Kastenteilung	133	€ / Stück
<u>Dekor:</u>	Mehrpreis Rollladenführungen (Einzel, Standard, paarweise) -foliert-	80	€ / lfm.
	Mehrpreis zur Vorposition Führungen in Veka Spectral, paarweise	16	€ / lfm.
	Endstab weiß, braun, anthrazit	ohne MP	€ / lfm.
	Endstab RAL-lackiert (zzgl. 1-malige Rüstkosten von 80 € netto)	24	€ / lfm.
<u>Statik:</u>	Statikprofil	21	€ / lfm.
	Statikkonsole	145	€ / Stück
<u>Sonstiges:</u>	integriertes Fliegengitter (vertikaler Verlauf, Mindestberechnung 1m)	360	€ / lfm.
	Putzträgerplatte XPS (9-90 mm)	40	€ / lfm.
	Putzträgerschiene weiß (bis 100 mm Winkel)	46	€ / lfm.
	Putzwinkel außen 20mm zur Verlängerung der Außenschürze	21	€ / lfm.
<u>Klinker:</u>	Klinkervariante mit Klinkerschürze	43	€ / lfm.

Mehrpreise:

<u>Antrieb:</u>	Motor elektronisch (Somfy Illmo 2)		
	bis 17 kg	255	€ / Stück
	bis 21 kg	255	€ / Stück
	bis 32 kg	255	€ / Stück
	bis 43 kg	286	€ / Stück
	bis 53 kg	286	€ / Stück
	Nothandkurbelantrieb (Motor mechanisch)	518	€ / Stück
	Funkmotor (Somfy Oximo io)		
	bis 11 kg	358	€ / Stück
	bis 19 kg	358	€ / Stück
	bis 29 kg	358	€ / Stück
	bis 38 kg	358	€ / Stück
	bis 57 kg	358	€ / Stück
	Handsender für Funkmotor (1-Kanal, Somfy Situo io Pure)	130	€ / Stück
	Handsender für Funkmotor (5-Kanal, Somfy Situo io Pure)	195	€ / Stück
	Wandsender (Somfy Smoove Ogin io)	130	€ / Stück
	Kurbelgetriebe	120	€ / Stück

Thermo NB Neubau-Aufsatzelement Revision außen

(für alle Profiltypen geeignet)

Rolladenführungsschienen (Standardübersicht):

Kunststoff-Rolladenführungsschienen (für PVC- und ALU-Panzer)

PVC Mini

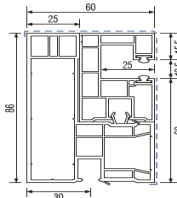

Einzelführung
Standard
60 x 86 mm

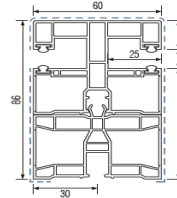

Doppelführung
Standard
60 x 86 mm

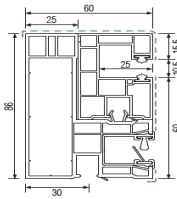

Einzelführung
für integr. Fliegengitter
Standard
60 x 86 mm

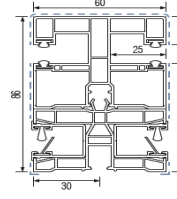

Doppelführung
für integr. Fliegengitter
Standard
60 x 86 mm

PVC Maxi

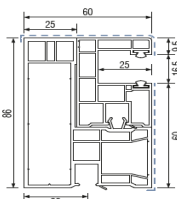

Einzelführung
Standard
60 x 86 mm

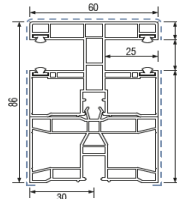

Doppelführung
Standard
60 x 86 mm

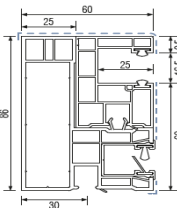

Einzelführung
für integr. Fliegengitter
Standard
60 x 86 mm

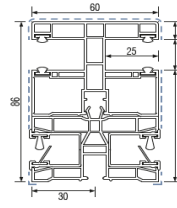

Doppelführung
für integr. Fliegengitter
Standard
60 x 86 mm

Aluminium-Rolladenführungsschienen (für PVC- und ALU-Panzer) -Mehrpreis auf Anfrage-

ALU Mini

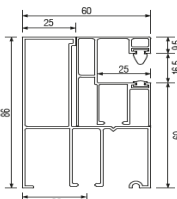

Einzelführung
Standard
(mit Kederdichtung)
60 x 86 mm

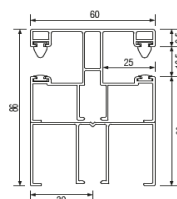

Doppelführung
Standard
(mit Kederdichtung)
60 x 86 mm

ALU Maxi

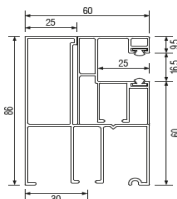

Einzelführung
Standard
60 x 86 mm

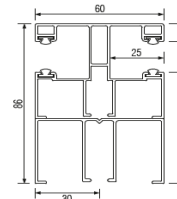

Doppelführung
Standard
60 x 86 mm

Thermo NB Neubau-Aufsatzelement Revision außen

(für alle Profiltypen geeignet)

PVC-Panzer

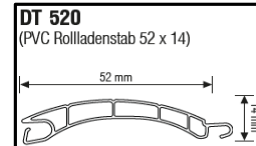

Breite	700	900	1000	1100	1200	1300	1400	1500	1600	1700	1800	1900	2000	2100	2200	2300	2400	2500	
Höhe*																			
900	494	364	387	418	437	461	483	509	533	553	577	601	631	649	673	696	720	744	
1000	502	372	400	424	446	472	492	520	542	568	588	612	638	662	686	709	736	760	
1100	513	383	407	431	457	481	503	531	553	575	601	631	649	673	697	720	746	773	
1200	524	394	420	440	466	490	516	540	562	588	612	636	662	686	710	736	762	784	
1300	530	400	424	448	477	500	525	551	574	598	625	649	673	697	720	746	773	797	
1400	537	407	435	459	483	509	537	561	586	611	636	662	686	709	736	762	784	805	
1500	550	420	444	470	492	520	548	572	596	620	646	672	696	720	746	773	797	825	
1600	556	426	450	479	503	531	553	577	607	635	657	683	709	736	762	784	814	840	
1700	565	435	459	485	512	540	562	590	618	642	670	696	720	746	773	797	829	849	
1800	574	444	470	496	524	549	575	601	631	655	681	705	736	762	784	814	840	864	
1900	580	450	479	503	533	555	586	611	638	668	692	718	744	773	797	829	849	879	
2000	589	459	485	512	542	568	596	620	649	673	703	731	760	784	805	840	864	892	
2100	600	470	496	524	551	575	607	635	657	686	714	742	768	794	825	849	879	907	
2200	609	479	503	533	561	586	612	642	672	696	722	757	779	803	838	864	888	918	
2300	613	483	512	542	572	598	625	651	681	709	740	764	792	823	847	879	903	931	
2400	622	492	524	551	577	609	636	662	692	718	746	775	801	834	862	888	918	947	
2500	633	503	533	561	588	618	646	673	703	733	762	786	821	845	871	903	931	956	
2600	639	509	540	572	598	631	655	683	710	742	768	797	829	860	884	912	945	971	
2700	650	520	549	575	609	636	668	694	720	757	781	805	840	868	899	929	955	986	
2800	661	531	555	586	618	646	673	703	736	764	792	825	849	881	910	944	966	997	

***ACHTUNG: Höhenmaß immer inkl. Kasten!**

Preise sind inkl. seitlicher Rollladenführungen PVC (Standard)

Weitere Kastenbreiten /-höhen nur mit Kasten- und/oder Panzerteilung auf Anfrage möglich.

Elementbreite bis 700mm inkl. Aufpreis für Sonderbau Kurzkasten

HINWEIS: Thermo NB-Aufsatzelemente werden ab Werk generell lose ausgeliefert - Fenster und Führungsschienen sind für Baustellenmontage vorgerichtet.

Einbausituationen ab Werk:

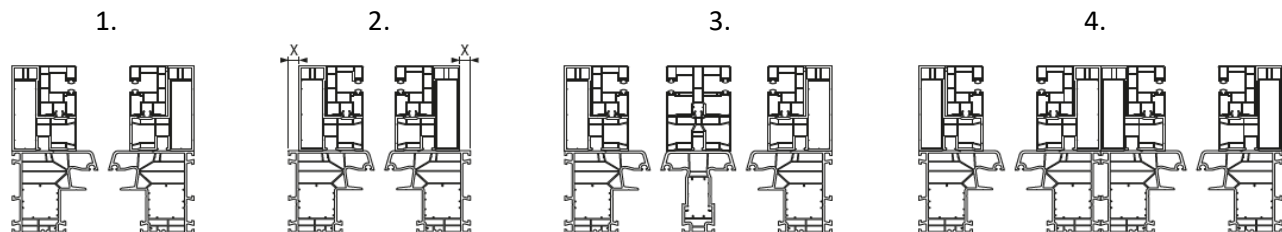

1. = Standard

2. = Führungsschiene eingerückt um "x"

3. = Kasten mit Teilung

4. = Kasten mit Kopplung

Thermo NB Neubau-Aufsatzelement Revision außen

(für alle Profiltypen geeignet)

ALU-Panzer

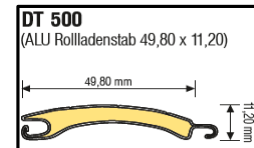

Breite	700	900	1000	1100	1200	1300	1400	1500	1600	1700	1800	1900	2000	2100	2200	2300	2400	2500	
Höhe*																			
900	494	364	387	418	437	461	483	509	533	553	577	601	631	649	673	696	720	744	
1000	502	372	400	424	446	472	492	520	542	568	588	612	638	662	686	709	736	760	
1100	513	383	407	431	457	481	503	531	553	575	601	631	649	673	697	720	746	773	
1200	524	394	420	440	466	490	516	540	562	588	612	636	662	686	710	736	762	784	
1300	530	400	424	448	477	500	525	551	574	598	625	649	673	697	720	746	773	797	
1400	537	407	435	459	483	509	537	561	586	611	636	662	686	709	736	762	784	805	
1500	550	420	444	470	492	520	548	572	596	620	646	672	696	720	746	773	797	825	
1600	556	426	450	479	503	531	553	577	607	635	657	683	709	736	762	784	814	840	
1700	565	435	459	485	512	540	562	590	618	642	670	696	720	746	773	797	829	849	
1800	574	444	470	496	524	549	575	601	631	655	681	705	736	762	784	814	840	864	
1900	580	450	479	503	533	555	586	611	638	668	692	718	744	773	797	829	849	879	
2000	589	459	485	512	542	568	596	620	649	673	703	731	760	784	805	840	864	892	
2100	600	470	496	524	551	575	607	635	657	686	714	742	768	794	825	849	879	907	
2200	609	479	503	533	561	586	612	642	672	696	722	757	779	803	838	864	888	918	
2300	613	483	512	542	572	598	625	651	681	709	740	764	792	823	847	879	903	931	
2400	622	492	524	551	577	609	636	662	692	718	746	775	801	834	862	888	918	947	
2500	633	503	533	561	588	618	646	673	703	733	762	786	821	845	871	903	931	956	
2600	639	509	540	572	598	631	655	683	710	742	768	797	829	860	884	912	945	971	
2700	650	520	549	575	609	636	668	694	720	757	781	805	840	868	899	929	955	986	
2800	661	531	555	586	618	646	673	703	736	764	792	825	849	881	910	944	966	997	

Breite	2600	2700	2800	2900	3000	3100	3200	3300	3400	3500	3600	3700	3800	3900	4000	4100	4200
Höhe*																	
900	864	888	916	942	971	999	1027	1060	1080	1104	1178	1208	1236	1265	1295	1323	1349
1000	884	912	942	971	999	1027	1060	1082	1108	1141	1214	1243	1273	1302	1334	1360	1391
1100	910	942	971	999	1027	1062	1084	1110	1145	1193	1249	1275	1308	1338	1369	1400	1430
1200	938	966	999	1027	1062	1084	1112	1145	1177	1252	1286	1310	1343	1376	1406	1437	1471
1300	964	993	1023	1060	1084	1110	1145	1177	1230	1286	1317	1347	1384	1413	1441	1476	1504
1400	992	1018	1058	1082	1110	1145	1195	1230	1288	1321	1349	1386	1415	1450	1484	1515	1547
1500	1014	1040	1077	1108	1143	1193	1252	1288	1321	1349	1386	1417	1454	1486	1519	1554	1585
1600	1036	1095	1123	1160	1191	1252	1286	1321	1349	1386	1417	1454	1487	1521	1556	1587	1621
1700	1084	1143	1177	1208	1243	1284	1317	1347	1386	1417	1456	1487	1523	1558	1597	1622	1663
1800	1136	1169	1201	1238	1273	1308	1343	1384	1415	1454	1487	1523	1558	1597	1632	1665	1700
1900	1160	1193	1234	1267	1302	1341	1378	1413	1450	1487	1523	1558	1597	1632	1669	1702	1739
2000	1188	1223	1262	1299	1336	1373	1406	1449	1484	1521	1556	1597	1632	1669	1702	1745	1782
2100	1214	1252	1288	1325	1367	1402	1439	1478	1515	1554	1593	1632	1665	1702	1745	1782	1817
2200	1238	1275	1317	1354	1393	1432	1473	1508	1548	1587	1622	1663	1700	1739	1782	1817	1856
2300	1288	1302	1341	1386	1419	1463	1499	1539	1584	1619	1658	1698	1737	1782	1817	1856	1894
2400	1338	1356	1373	1413	1454	1489	1536	1571	1615	1654	1696	1735	1780	1815	1854	1894	1935
2500	1367	1408	1428	1439	1484	1523	1563	1604	1647	1687	1728	1765	1811	1850	1893	1935	1972
2600	1395	1437	1454	1471	1508	1554	1597	1637	1680	1721	1761	1806	1846	1889	1928	1968	2009
2700	1419	1471	1484	1497	1539	1585	1622	1669	1713	1752	1796	1841	1883	1924	1965	2007	2052
2800	1450	1491	1510	1524	1571	1615	1656	1700	1745	1791	1830	1870	1917	1961	2002	2048	2089

Thermo NB Raffstorekasten (Revision außen)

Der gedämmte Raffstorekasten.

Mit dem Thermo NB RA-RS integrieren Sie Ihren Raffstore im Neubau in ein fortschrittliches Kastensystem.

Der voll gedämmte Kasten überzeugt durch eine erhöhte Schall- und Wärmedämmung.

Auf diese Weise schonen Sie die Umwelt und Ihren Geldbeutel, da im Vergleich zu anderen Systemen Wärmeverluste auf ein Minimum reduziert werden. Gleichzeitig schützen Sie Ihre Fenster in geschlossenem Zustand vor Wind und Wetter.

Seine integrierten Führungsschienen ermöglichen zudem einen reibungslosen Ablauf und leisen Betrieb.

Durch seine Überputzbarkeit ist auch Durchmischung mit Rollläden und Rolllädenkästen, sowie dem passenden Raffstore in einem Gebäude ohne optische Unterschiede möglich.

Neubauaufsatzkasten Revision außen, für Raffstore, Einbausituation WDVS



Neubauaufsatzkasten Revision außen, für Raffstore, Einbausituation Klinker



Technische Daten

- Brandschutzklasse B2
- Elementhöhen bis 300 cm möglich
- Erhältlich für die Mauerstärken 24 cm, 26 cm, 30cm, 36,5 cm, 42 cm und 49 cm
- Rolllädenkasten aus recyclebarem, umweltfreundlichem EPS
- Revision außen
- Putzschiene außen aus Aluminium
- Spezialoberfläche ermöglicht außerordentliche gute Putzhaftung

Thermo NB Raffstore-Aufsatzelement Revision außen

(für alle Profiltypen geeignet)

Raffstore-Neubauaufsatzkasten aus Polystyrol mit Revision nach außen. Motorantrieb von innen betrachtet.

Standardlamelle ARB 80, inkl. seitlichen Kopfstücken und vormontierten Vertikalträgern.

Inkl. Alu-Putzwinkel außen mit 20 mm Aufnahme. Angabe Bedienseite immer von innen gesehen.

Kastengrößen:

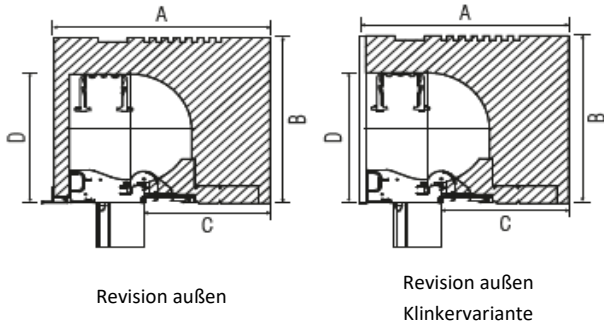

Standardlamelle: ARB 80*

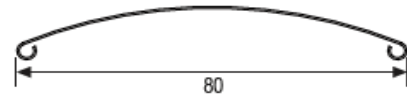

*weitere Modelle auf Anfrage

Größe	A	B	C	D (Schachthöhe)
240/250	240 mm	250 mm	105 mm	225 mm
240/250 Klinkervariante	240 mm	250 mm	105 mm	225 mm
260/275	260 mm	275 mm	108 mm	240 mm
260/275 Klinkervariante	243 mm	275 mm	108 mm	240 mm
300/308	300 mm	308 mm	148 mm	240 mm
300/308 Klinkervariante	283 mm	308 mm	148 mm	240 mm
365/308	365 mm	308 mm	213 mm	240 mm
365/308 Klinkervariante	348 mm	308 mm	213 mm	240 mm
420/308	420 mm	308 mm	268 mm	240 mm
420/308 Klinkervariante	403 mm	308 mm	268 mm	240 mm
490/308	490 mm	308 mm	338 mm	240 mm
490/308 Klinkervariante	473 mm	308 mm	338 mm	240 mm

Mehrpreise auf Anfrage

Grenzmaße für Modell ARB 80

Kurbelbedienung

Führung	minimale Breite		maximale Breite	maximale Höhe		maximale Fläche
	ohne Spindelsperre	mit Spindelsperre		Schachthöhe D = 225 mm	Schachthöhe D = 240 mm	
Schieneführung	400 mm	420 mm	5000 mm	2450 mm	2750 mm	14 m ²
Seilführung	400 mm	420 mm	5000 mm	2450 mm	2750 mm	14 m ²

Motorbedienung

Führung	minimale Breite	maximale Breite	maximale Höhe		maximale Fläche
			Schachthöhe D = 225 mm	Schachthöhe D = 240 mm	
Schieneführung	430 mm	5000 mm	2450 mm	2750 mm	20 m ²
Seilführung	430 mm	5000 mm	2450 mm	2750 mm	20 m ²

Thermo NB Raffstore-Aufsatzelement Revision außen

(für alle Profiltypen geeignet)

Mehrpreise:

<u>Führung:</u>	PVC-Führung, weiß (Einzel) -paarweise-	enthalten	€ / lfm.
	PVC-Führung, farbig (Einzel) -paarweise-	68	€ / lfm.
	PVC-Führung, weiß (Doppel)	enthalten	€ / lfm.
	PVC-Führung, farbig (Doppel)	36	€ / lfm.
	Klinker-Anschlussprofil, weiß -paarweise-	28	€ / lfm.
	Klinker-Anschlussprofil, farbig -paarweise-	62	€ / lfm.
	ALU-Führung, weiß- oder RAL-lackiert (Einzel) -paarweise-	80	€ / lfm.
	ALU-Führung, weiß- oder RAL-lackiert (Doppel)	39	€ / lfm.
<u>Statik:</u>	Statikkonsole	145	€ / Stück
	Statikprofil	21	€ / lfm.
	Windsicherung Raffstore-Behang Bei Flachlamelle ab 2500 mm Behangbreite vorgeschrieben, bei randgebördelte Lamelle ab 3000 mm Behangbreite empfohlen	67	€ / Stück
<u>Sonstiges:</u>	Putzträgerplatte (bis 90mm)	40	€ / lfm.
	Putzträgerschiene weiß (bis 100 mm Winkel)	46	€ / lfm.
	Schalldämmbauweise TNB 300/308	115	€ / lfm.
<u>Klinker</u>	Klinkervariante mit Klinkerschürze	43	€ / lfm.
<u>Antrieb</u>	Motorantrieb mechanisch, Standard (Elero JA)	ohne MP	€ / Stück
	Funkmotor (Somfy io J 4) -ohne Handsender-	487	€ / Stück
	Handsender für Funkmotor (1-Kanal, Somfy Situo io Pure)	130	€ / Stück
	Handsender für Funkmotor (5-Kanal, Somfy Situo io Pure)	195	€ / Stück
	Windwächter Funk	865	€ / Stück
	Motor mit Nothandkurbel (Elero JA-NHK)	977	€ / Stück

Thermo NB Raffstore-Aufsatzelement Revision außen

(für alle Profiltypen geeignet)

Raffstore-Schienenführung PVC (Standardübersicht):

Standardführung (mit Abstandhalter)

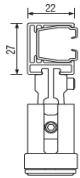

Standardführungsschiene

22 x 27 mm

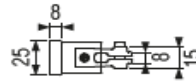

Abstandhalter zu
Standardführungsschiene
22 x 27 mm

PVC-Führung - Bitte Mehrpreise beachten!!!

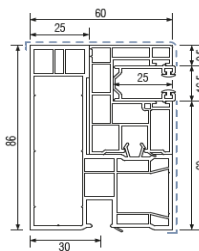

Führungsschiene PVC
Einzelführung

60 x 86 mm

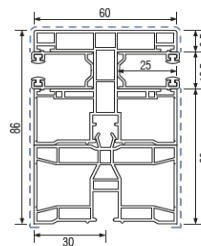

Führungsschiene PVC
Doppelführung

60 x 86 mm

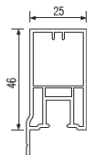

Zubehör:
Klinker-Anschlussprofil

für Führungsschiene PVC
60 x 86 mm

ALU-Führung - Bitte Mehrpreise beachten!!!

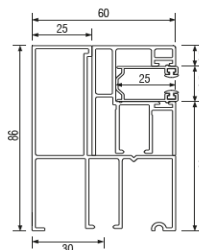

Führungsschiene ALU
Einzelführung

60 x 86 mm

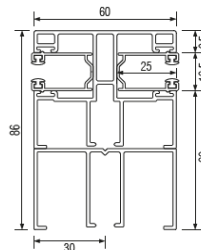

Führungsschiene ALU
Einzelführung

60 x 86 mm

Thermo NB Raffstore-Aufsatzelement Revision außen

ARB 80-Lamelle

(für alle Profiltypen geeignet)

Breite	900	1000	1100	1200	1300	1400	1400	1600	1700	3100	1900	2000	2100	2200	2300	2400	2500
Höhe*																	
1000	1355	1386	1413	1451	1512	1543	1573	1598	1636	1676	1710	1737	1800	1829	1850	1894	1314
1100	1393	1426	1456	1485	1544	1579	1613	1634	1681	1715	1744	1780	1838	1863	1895	1933	1348
1200	1411	1444	1471	1503	1561	1597	1620	1658	1697	1732	1762	1796	1863	1894	1917	1957	1362
1300	1417	1454	1481	1517	1579	1609	1645	1670	1710	1750	1786	1807	1877	1912	1939	1969	1385
1400	1440	1471	1498	1526	1600	1633	1658	1690	1732	1768	1802	1836	1895	1933	1964	2003	1398
1500	1445	1483	1507	1539	1613	1651	1678	1710	1750	1793	1820	1854	1917	1953	1989	2025	1409
1600	1467	1496	1521	1562	1631	1658	1697	1723	1771	1802	1847	1877	1935	1982	2009	2048	1444
1700	1478	1512	1552	1575	1645	1681	1715	1739	1786	1832	1865	1895	1967	1996	2030	2072	1457
1800	1492	1521	1561	1588	1663	1692	1724	1766	1809	1847	1876	1915	1993	2021	2056	2093	1478
1900	1498	1541	1575	1606	1678	1710	1750	1786	1831	1863	1901	1939	2005	2036	2068	2111	1506
2000	1537	1575	1606	1640	1717	1757	1786	1820	1865	1906	1939	1976	2045	2084	2115	2158	1518
2100	1550	1593	1616	1654	1732	1771	1807	1840	1883	1915	1958	1993	2068	2101	2135	2174	1553
2200	1564	1600	1634	1670	1751	1789	1820	1858	1897	1946	1978	2016	2090	2120	2160	2200	1568
2300	1584	1609	1652	1685	1769	1802	1841	1870	1919	1955	1996	2032	2106	2153	2183	2223	1630
2400	1589	1629	1667	1703	1780	1820	1858	1890	1939	1978	2012	2056	2137	2171	2209	2245	1646
2500	1611	1651	1687	1717	1800	1831	1867	1912	1953	2002	2036	2070	2155	2189	2223	2273	1656
2600	1624	1665	1739	1778	1820	1850	1895	1930	2025	2063	2101	2142	2176	2209	2299	2344	1701
2700	1640	1676	1750	1791	1831	1867	1912	1948	2039	2083	2120	2162	2196	2223	2317	2360	1713
2800	1667	1717	1786	1836	1874	1908	1942	1987	2081	2126	2158	2198	2243	2277	2360	2405	1727

Breite	2600	2700	2800	2900	3000	3100	3100	3100	3400	3500	3600	3100	3800	3900	4000	4100	4200
Höhe*																	
1000	1917	1951	1982	2005	2077	2104	2142	2173	2201	2221	2246	2286	2347	2374	2405	2439	2464
1100	1958	1987	2025	2045	2126	2149	2185	2216	2243	2275	2304	2335	2396	2428	2457	2493	2518
1200	1985	2009	2045	2070	2147	2182	2209	2241	2270	2302	2333	2358	2428	2453	2480	2516	2542
1300	1998	2030	2066	2101	2173	2207	2234	2273	2299	2324	2362	2392	2450	2484	2516	2543	2581
1400	2030	2061	2092	2120	2201	2230	2268	2290	2326	2354	2390	2419	2488	2522	2547	2578	2610
1500	2050	2081	2117	2146	2230	2266	2290	2324	2356	2383	2412	2443	2518	2545	2581	2619	2648
1600	2077	2104	2140	2176	2246	2290	2322	2358	2380	2407	2446	2480	2547	2578	2605	2644	2671
1700	2093	2129	2165	2196	2275	2315	2347	2372	2401	2441	2471	2506	2576	2612	2648	2677	2713
1800	2128	2155	2189	2221	2299	2333	2367	2401	2439	2466	2498	2533	2608	2642	2677	2718	2745
1900	2142	2182	2212	2246	2324	2369	2403	2432	2464	2498	2531	2563	2637	2668	2705	2747	2785
2000	2189	2219	2257	2288	2380	2416	2443	2480	2518	2547	2585	2612	2687	2725	2763	2797	2833
2100	2207	2245	2284	2311	2403	2435	2471	2504	2545	2576	2612	2642	2723	2750	2795	2839	2867
2200	2232	2266	2299	2342	2423	2466	2504	2538	2574	2599	2642	2673	2749	2783	2817	2851	2878
2300	2252	2286	2327	2367	2457	2497	2524	2563	2592	2626	2668	2704	2783	2817	2855	2893	2930
2400	2279	2317	2358	2385	2484	2520	2552	2588	2626	2662	2700	2731	2808	2844	2889	2930	2959
2500	2304	2342	2381	2412	2509	2540	2581	2619	2655	2689	2729	2759	2835	2880	2914	2948	2990
2600	2369	2405	2453	2480	2581	2614	2650	2689	2725	2761	2849	2884	2916	3053	3085	3121	3188
2700	2394	2435	2473	2507	2601	2648	2682	2718	2754	2795	2869	2914	3047	3087	3119	3155	3242
2800	2441	2477	2518	2551	2655	2684	2727	2763	2803	2835	3022	3069	3100	3141	3166	3202	3267

Zubehör

Anschlußprofile

(FBA, BTA, Verbreiterungen)

ab Seite 6.2

Rolladenführungen

(Mini und Maxi, Abrollleisten, Aufnahmeprofile)

ab Seite 6.8

Kopplungen

(waagrecht, senkrecht, Eck- u. Rundkopplungen, Systemkopplungen)

ab Seite 6.11

Füllungsplatten

(diverse Ausführungen, Brüstungsprofil)

ab Seite 6.17

Verglasungsvarianten

(Standard, Sicherheit, Schallschutz, Sonnenschutz, Ornamentglas, Sprossen)

ab Seite 6.18

Lüfter

(Fenster- und Rolladenlüfter)

ab Seite 6.22

Leisten

(Flach, Kammer, Winkel)

ab Seite 6.28

Beschlagsoptionen

(Sicherheitsstufen, Griffoliven, Verklebung)

ab Seite 6.29

Motorschloß Haustüren

(Kunststoff, mögliche Variationen, alle Profilserien)

ab Seite 6.30

Fensterbankanschlußprofil-Varianten (lose oder montiert):

Preis je lfm.

weiß farbig

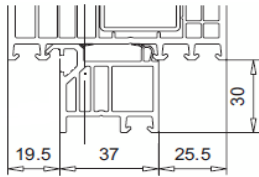

**Fensterbankanschluß
30 x 37 mm**

Prof.-Nr.: **110.116**

7 €	nicht lieferbar
-----	-----------------

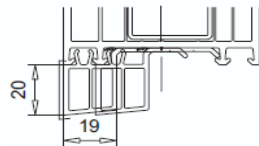

**Fensterbankanschluß
20 x 19 mm**

Prof.-Nr.: **110.068**

4 €	10 €
-----	------

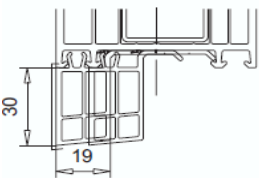

**Fensterbankanschluß
30 x 19 mm**

Prof.-Nr.: **110.067**

5 €	10 €
-----	------

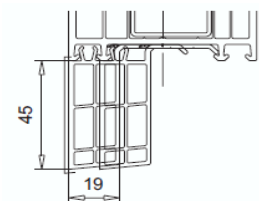

**Fensterbankanschluß
45 x 19 mm**

Prof.-Nr.: **110.066**

5 €	11 €
-----	------

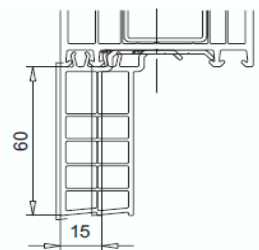

**Fensterbankanschluß
60 x 15 mm**

Prof.-Nr.: **110.117**

10 €	15 €
------	------

Bodenanschlußprofil-Varianten (lose oder montiert):

Preis je lfm.

weiß farbig

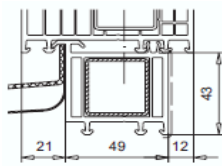

BTA (alle Sytseme)
43 x 49 mm

Prof.-Nr.: **109.445**

9 €	nicht lieferbar
------------	-----------------

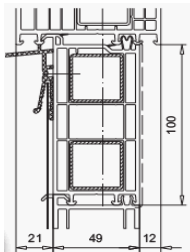

BTA (alle Sytseme)
100 x 49 mm

Prof.-Nr.: **109.091**

17 €	nicht lieferbar
-------------	-----------------

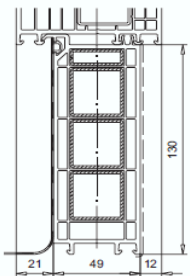

BTA (alle Sytseme)
130 x 49 mm

Prof.-Nr.: **109.569**

29 €	nicht lieferbar
-------------	-----------------

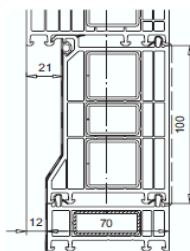

BTA (alle Sytseme)
100 x 70 mm
(kombinierbar mit 70mm-Verbreiterungen "Classic")

Prof.-Nr.: **109.660**

19 €	nicht lieferbar
-------------	-----------------

Aufpreis für Verstärkung
pro Stahlkammer

7 €

Prof.-Nr.: **113.xxx**

Verbreiterungen 76mm Bautiefe (lose oder montiert):

("Classic")

Preis je lfm.

weiß farbig

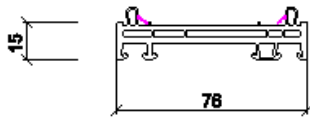

Verbreiterung
15 x 76 mm

Prof.-Nr.: **114.052**

7 €	17 €
-----	------

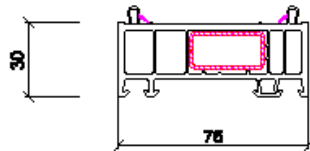

Verbreiterung
30 x 76 mm

Prof.-Nr.: **114.053**

10 €	21 €
------	------

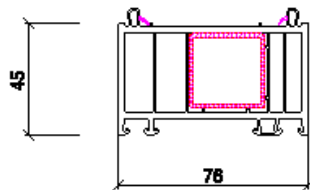

Verbreiterung
45 x 76 mm

Prof.-Nr.: **114054**

13 €	23 €
------	------

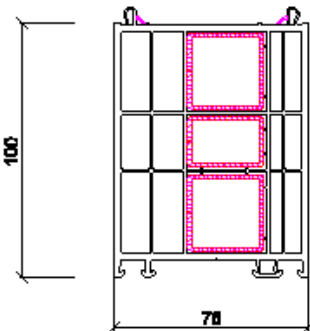

Verbreiterung
100 x 76 mm

Prof.-Nr.: **114.055**

21 €	38 €
------	------

**Aufpreis für Verstärkung
pro Stahlkammer**

Prof.-Nr.: **113.xxx**

7 €

Verbreiterungen 82mm Bautiefe (lose oder montiert):

("Compact" und "Premio")

Preis je lfm.

weiß farbig Mehrpreis
Stahl

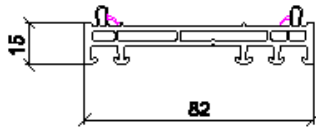

Verbreiterung
15 x 82 mm

Prof.-Nr.: **114.040**

8 €	18 €
-----	------

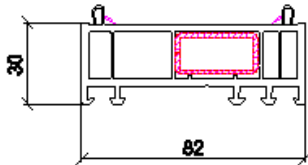

Verbreiterung
30 x 82 mm

Prof.-Nr.: **114.041**

11 €	22 €
------	------

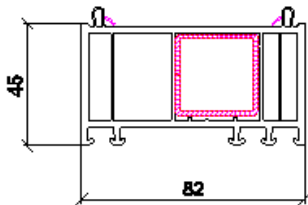

Verbreiterung
45 x 82 mm

Prof.-Nr.: **114.042**

14 €	24 €
------	------

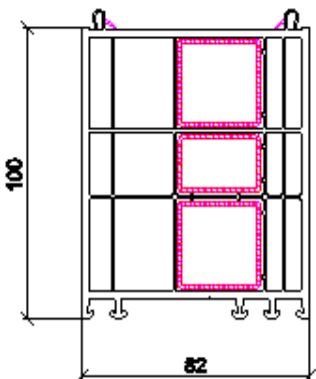

Verbreiterung
100 x 82 mm

Prof.-Nr.: **114.043**

22 €	39 €
------	------

**Aufpreis für Verstärkung
pro Stahlkammer**

Prof.-Nr.: **113.xxx**

7 €

IHP/ESP Sockeldämmprofile (BTA) für 76er Bautiefe (lose oder montiert):

Nur weiß / TRAV+RC2 zugelassen

Preis je lfm.

weiß



IHP/ESP 100
Anschlußprofil 100x64mm

34 €



IHP/ESP 130
Anschlußprofil 130x64mm

44 €



IHP/ESP 150
Anschlußprofil 150x64mm

51 €



IHP/ESP 180
Anschlußprofil 180x64mm

62 €

IHP/ESP Sockeldämmprofile (BTA) für 82er Bautiefe (lose oder montiert):

Nur weiß / TRAV+RC2 zugelassen

Preis je lfm.



IHP/ESP 100
Anschlußprofil 100x74mm

weiß

35 €



IHP/ESP 130
Anschlußprofil 130x74mm

45 €



IHP/ESP 150
Anschlußprofil 150x74mm

52 €



IHP/ESP 180
Anschlußprofil 180x74mm

63 €

Rolladenführungen-Varianten (lose oder montiert):

für **MAXI** Rolladenpanzer

Preis je lfm.

weiß farbig
(paarweise inkl. Einlauftrichter)

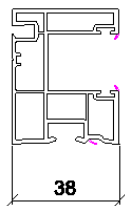

Rolladenführung MAXI
48 x 38 mm Nut 25mm

Prof.-Nr.: **108.235**

25 €	41 €
------	------

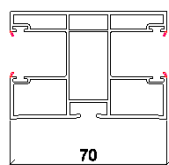

Doppel-Rolladenführung MAXI
70 x 38 mm Nut 25mm

Prof.-Nr.: **108.237**

39 €	80 €
------	------

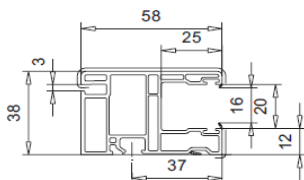

Rolladenführung MAXI
58 x 38 mm Nut 25mm

Prof.-Nr.: **108.126**

26 €	43 €
------	------

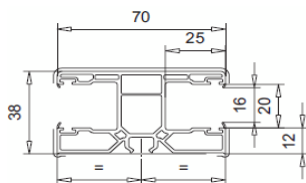

Doppel-Rolladenführung MAXI
70 x 38 mm Nut 25mm

Prof.-Nr.: **108.127**

17 €	32 €
------	------

Aufbauprofil für Rollladenführung (lose oder montiert):

nur **MAXI** Rollladenführungen (108.235)

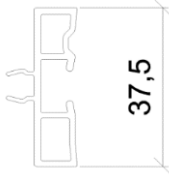

Aufbauprofil
38 x 10 mm

Prof.-Nr.: **108.166**

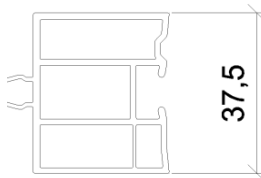

Aufbauprofil
38 x 31 mm

Prof.-Nr.: **108.167**

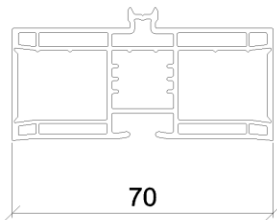

Aufbauprofil
70 x 31 mm

Prof.-Nr.: **108.238**

Preis je lfm.

weiß farbig

(paarweise)

15,- €	31,- €
--------	--------

(paarweise)

25,- €	43,- €
--------	--------

14,- €	38,- €
--------	--------

Rollladenführungen-Varianten (lose oder montiert):

für **MINI** Rollladenpanzer

Preis je lfm.

weiß farbig

(paarweise inkl. Einlauftrichter)

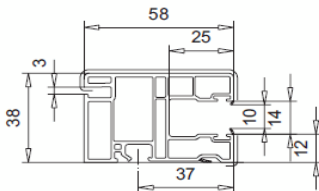

Rollladenführung MINI
58 x 38 mm

Prof.-Nr.: **108.124**

27,- €	44,- €
--------	--------

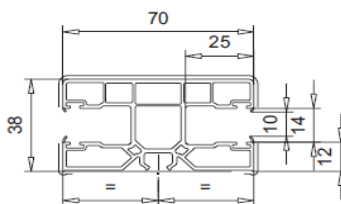

Doppel-Rollladenführung MINI
70 x 38 mm

Prof.-Nr.: **108.125**

17,- €	32,- €
--------	--------

Abrollleisten (lose oder montiert):

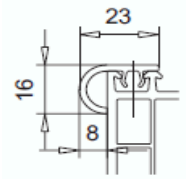

Abrollleiste
23 x 16 mm
 ("Standard")
 Prof.-Nr.: **108.100**

Preis je lfm.

weiß Mehrpreis
 Stahl*

5,- €

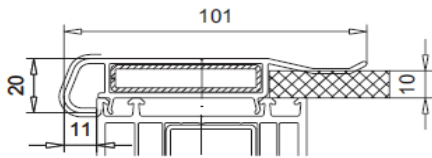

Abrollleiste
101 x 20 mm
 (Neubau, "alle Systeme")
 Prof.-Nr.: **108.168**

10,- €

8,- €

(*optional mit 1x Stahl 50x10mm)

Aufnahmeprojile):

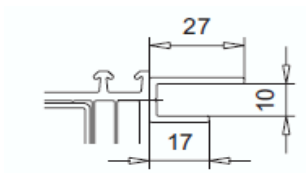

Aufnahmeprofil
27 x 10 mm (10 mm = Nut)
 Prof.-Nr.: **109.254**

Preis je lfm.

weiß

5,- €

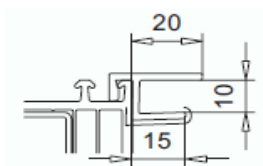

Aufnahmeprofil (mit Clipbefestigung)
20 x 10 mm (10 mm = Nut)
 Prof.-Nr.: **109.327**

7,- €

Kopplungsprofile

(lose und ohne Dichtbänder / Mindestberechnung 1 lfm.)

Preis je lfm.

weiß farbig Mehrpreis
Stahl*

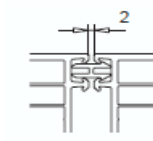

**Minikopplung
senkrechte Kopplung**
Abzugsmaß: 2 mm
(keine Statik)
Prof.-Nr.: **116.030**

4,- €	4,- €	
		farbig nur in braun (glatt)

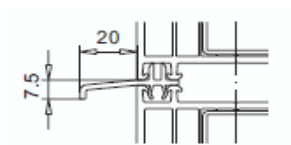

**Minikopplung mit Wassernase
waagerechte Kopplung**
Abzugsmaß: 2 mm
(keine Statik)
Prof.-Nr.: **116.030 + 116.053**

5,- €	5,- €	
		farbig nur in braun (glatt)

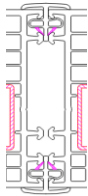
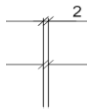

**Kopplungsprofil
waagerechte Kopplung**
Abzugsmaß 2 mm
(keine Statik)
Prof.-Nr.: **116.217**

8,- €	14,- €	
-------	--------	--

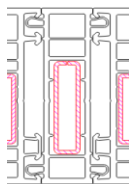

**Kopplung ("Classic")
flächenbündig einsetzbar**
Abzugsmaß 20 mm
Iy-Wert: 4,36 cm⁴ ; mit Flachstahl: 10,42 cm⁴
Prof.-Nr.: **116.230**

23,- €	38,- €	25,- €
--------	--------	--------

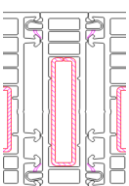
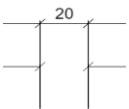

**Kopplung ("Compact" und "Premio")
flächenbündig einsetzbar**
Abzugsmaß 20 mm
Iy-Wert: 4,12 cm⁴ ; mit Flachstahl: 10,40 cm⁴
Prof.-Nr.: **116.219**

24,- €	41,- €	25,- €
--------	--------	--------

Kopplungsprofile

(lose und ohne Dichtbänder / Mindestberechnung 1 lfm.)

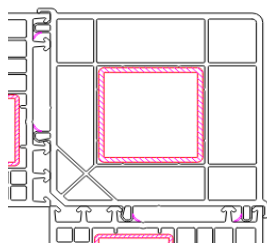

Eckkopplung (alle Systeme)
87 x 87 mm (90°-Kopplung)
 inkl Stahl 40 x 40 x 1,5 mm
 Iy-Wert: 7,21 cm⁴
 Prof.-Nr.: **116.229**
Abzugsmaß 82mm je Seite

Preis je lfm.

weiß farbig

50,- €	77,- €
--------	--------

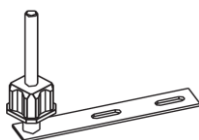

Montageset für Eckkopplungen
(116.215 und 116.229)
 Montageanker oben und unten

176,- €	je Set
---------	--------

Prof.-Nr.: **141.549.1**

Preis je lfm.

weiß farbig

HINWEIS: Für die Eckkopplung 116.226 muss ein Montageanker bauseits erstellt werden

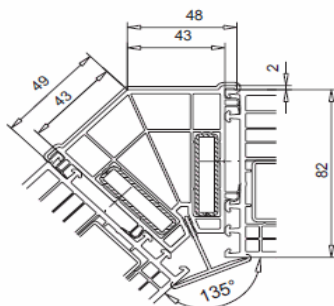

Eckkopplung ("Compact" und "Premio")
72 x 83,6 mm (135°-Kopplung)
 inkl Stahl 40 x 10 x 1,5 mm
 Iy-Wert: 2,23 cm⁴
 Prof.-Nr.: **116.226 + 116.033**

44,- €	71,- €
--------	--------

Kopplungsprofile

(lose und ohne Dichtbänder / Mindestberechnung 1 lfm.)

Preis je lfm.

weiß farbig

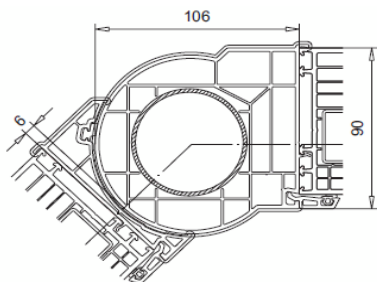

Rundkopplung (alle Systeme)
variabel einsetzbar

inkl Stahl 50 x 50 x 2 mm

Ix-Wert: 15,34 cm⁴

Prof.-Nr.: **116.215 + 116.216**

107,- €

232,- €

Kopplung bestehend aus:

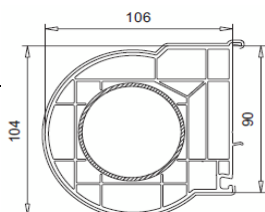

116.215

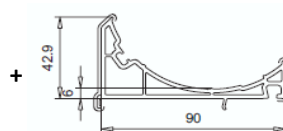

116.216

Einsatzmöglichkeit:

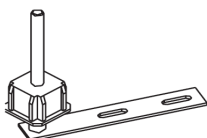
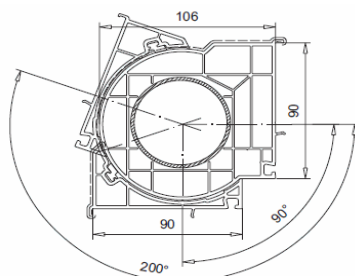

Montageset für Rundkopplungen
(116.215/116.216)

Montageanker oben und unten

Prof.-Nr.: **141.448.1**

176,- €

je Set

HINWEIS: Tabellen zur Ermittlung der Abzugsmaße finden Sie auf der nächsten Seite

Rundkopplung 116.215/116.216

Ermittlung Abzugsmaß INNEN:

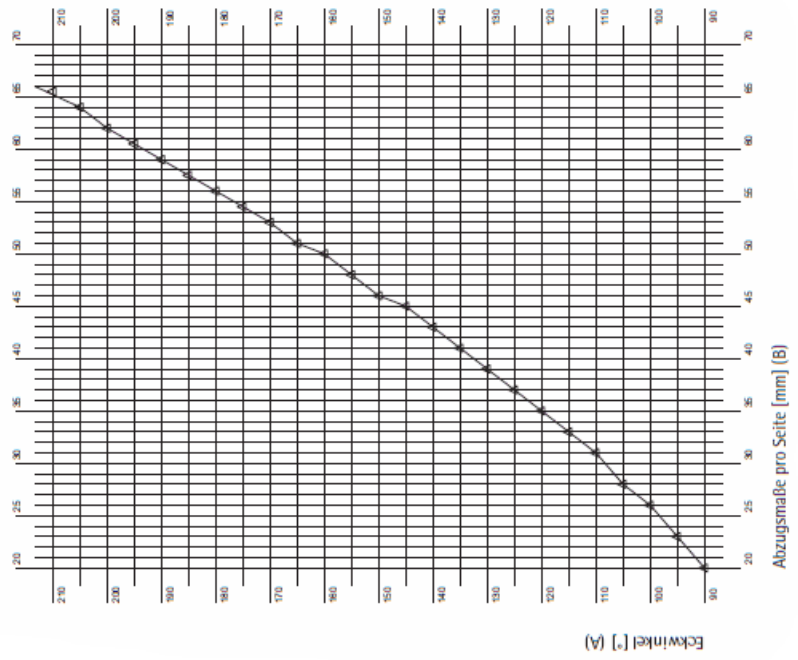
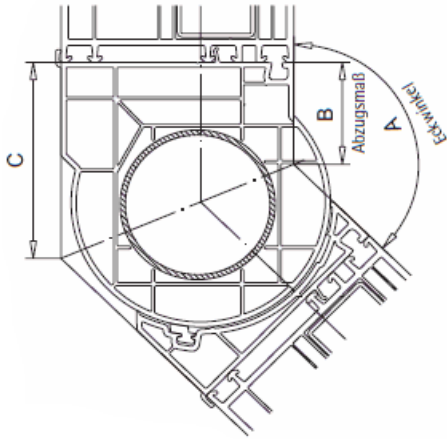

Ermittlung Abzugsmaß AUSSEN:

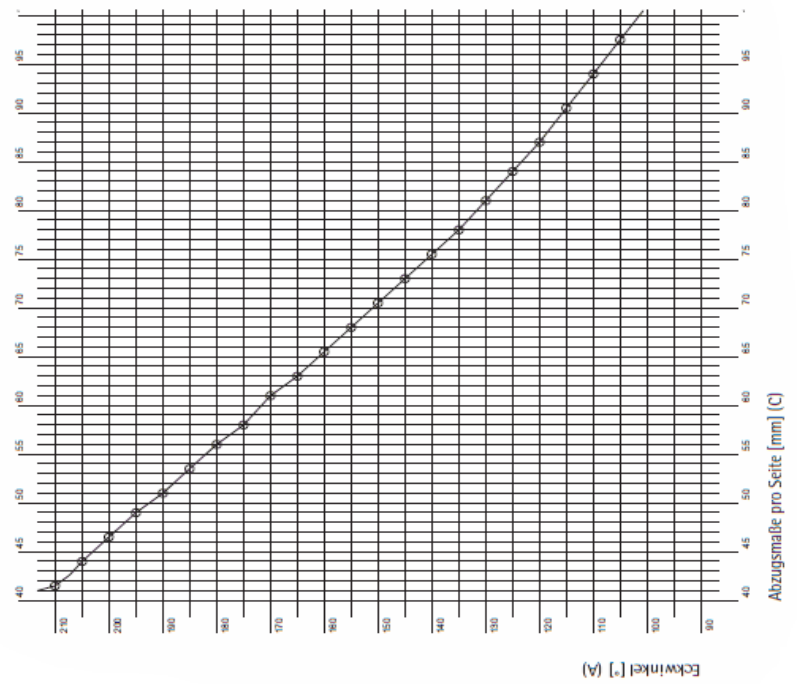
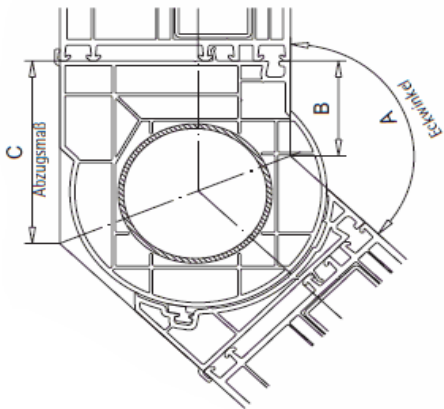

Systemkopplungsprofile

(lose und ohne Dichtbänder / Mindestberechnung 1 lfm.)

Preis je lfm.

Senkrechte Systemvarianten:

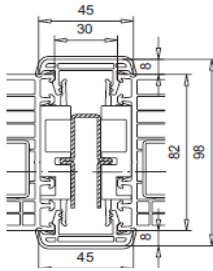

Systemkopplung A1 senkrechte Kopplung

Abzugsmaß: 30 mm

ly-Wert: 3,72 cm⁴; (A1.3) mit Flachstahl: 14,14 cm⁴

Prof.-Nr.: **116.210**

weiß	farbig	Mehrpreis Zusatzstahl
31,- €	51,- €	60x10x2 8,- €

(max. Länge: 3250mm)

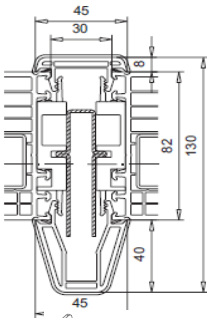

Systemkopplung B1 senkrechte Kopplung

Abzugsmaß: 30 mm

ly-Wert: 10,44 cm⁴; (B1.4) mit Flachstahl 80x10: 53,07 cm⁴

Prof.-Nr.: **116.211 + 116.210**

weiß	farbig	80x10 voll
37,- €	61,- €	39,- €

(max. Länge: 4200mm)

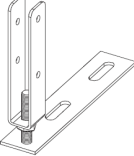

Montageset für senkrechte Systemkopplungen (Variante "A" und "B")

Montageanker oben und unten

48,- €	je Set
--------	--------

Prof.-Nr.: **141.446.1**

Waagerechte Systemvarianten:

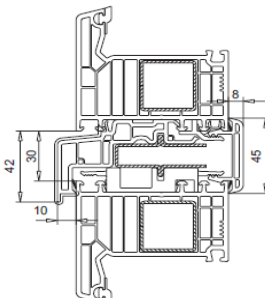

Systemkopplung D1 waagerechte Kopplung

Abzugsmaß: 30 mm

ly-Wert: 3,72 cm⁴

Prof.-Nr.: **116.212 + 116.210**

42,- €	93,- €
--------	--------

(max. Länge: 2000mm)

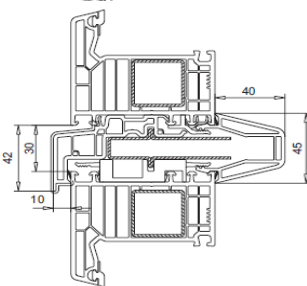

Systemkopplung D3 waagerechte Kopplung

Abzugsmaß: 30 mm

ly-Wert: 14,80 cm⁴

Prof.-Nr.: **116.212 + 116.211**

47,- €	101,- €
--------	---------

(max. Länge: 2000mm)

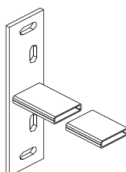

Montageset für waagerechte Systemkopplungen (Variante "D")

Montageanker oben und unten

48,- €	je Set
--------	--------

Prof.-Nr.: **141.447.1**

Kopplungsprofile

(lose und ohne Dichtbänder / Mindestberechnung 1 lfm.)

Preis je lfm.

Waagerechte Systemvariante:

weiß farbig

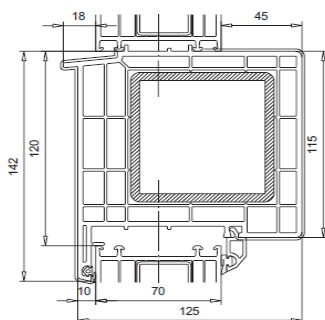

Kopplung (alle Serien)
142 x 125 mm (Abzugsmaß: 120 mm)
inkl Stahl 80 x 80 x 5 mm
Iy-Wert: 137,4 cm⁴
Prof.-Nr.: **116.052**

153,- €	198,- €
---------	---------

(max. Länge: 3200mm)

r die Kopplung 116.052 muss ein Montageanker bauseits erstellt werden

Zargenprofil (Statikpfosten)

(lose beigelegt)

Preis je lfm.

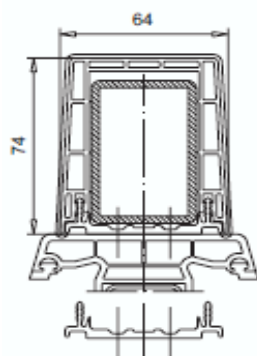

weiß farbig

Zargenprofil (2-teilig)
74 x 64 mm
inkl Stahl 60 x 40 x 1,5 mm
Iy-Wert: 14,62 cm⁴
Prof.-Nr.: **114.030 + 114.031**

42,- €	65,- €
--------	--------

HINWEIS: Das aufgeführte Zargenprofil eignet sich zur statischen Verbesserung

Füllungsplatten

(Mindestberechnung bei Zuschnitt 0,5 m²)

Preis je m²



Bezeichnung	Dicke	Maß Platte	Preis Qm.	Preis Platte *
Sandwich PVC weiß Zuschnitt	= 24	Fixmaß	100,00 EUR	x
Sandwich PVC weiß Zuschnitt	= 36	Fixmaß	110,00 EUR	x
Sandwich PVC weiß Zuschnitt	= 40	Fixmaß	120,00 EUR	x
Sandwich PVC 1-seitig foliert Zuschnitt	= 24	Fixmaß	187,00 EUR	x
Sandwich PVC 1-seitig foliert Zuschnitt	= 36	Fixmaß	237,00 EUR	x
Sandwich PVC 1-seitig foliert Zuschnitt	= 40	Fixmaß	245,00 EUR	x
Sandwich PVC 1-seitig foliert VSP Platte	= 24	950 x 2150	x	358,00 EUR
Sandwich PVC 1-seitig foliert VSP Platte	= 36	950 x 2150	x	373,00 EUR
Sandwich PVC 1-seitig foliert VSP Platte	= 24	1300 x 3050	x	723,00 EUR
Sandwich PVC 1-seitig foliert VSP Platte	= 36	1300 x 3050	x	738,00 EUR
Sandwich PVC 2-seitig foliert Zuschnitt	= 24	Fixmaß	235,00 EUR	x
Sandwich PVC 2-seitig foliert Zuschnitt	= 36	Fixmaß	293,00 EUR	x
Sandwich PVC 2-seitig foliert Zuschnitt	= 40	Fixmaß	298,00 EUR	x
Sandwich PVC 2-seitig foliert VSP Platte	= 24	950 x 2150	x	540,00 EUR
Sandwich PVC 2-seitig foliert VSP Platte	= 36	950 x 2150	x	555,00 EUR
Sandwich PVC 2-seitig foliert VSP Platte	= 24	1300 x 3050	x	1045,00 EUR
Sandwich PVC 2-seitig foliert VSP Platte	= 36	1300 x 3050	x	1060,00 EUR
Sandwich Alu 24 weiß Zuschnitt	= 24	Fixmaß	254,00 EUR	x
Sandwich Alu 36 weiß Zuschnitt	= 36	Fixmaß	288,00 EUR	x
Sandwich Alu 1-seitig foliert Zuschnitt	= 24	Fixmaß	395,00 EUR	x
Sandwich Alu 1-seitig foliert Platte	= 36	1000 x 2000	x	485,00 EUR
Sandwich Alu 1-seitig foliert Platte	= 36	1300 x 3000	x	945,00 EUR
Sandwich Alu 1-seitig foliert VSP Platte	= 24	1000 x 2000	x	580,00 EUR
Sandwich Alu 1-seitig foliert VSP Platte	= 36	1000 x 2000	x	600,00 EUR
Sandwich Alu 1-seitig foliert VSP Platte	= 24	1300 x 3000	x	1130,00 EUR
Sandwich Alu 1-seitig foliert VSP Platte	= 36	1300 x 3000	x	1150,00 EUR
Sandwich Alu 2-seitig foliert Zuschnitt	= 24	Fixmaß	352,00 EUR	x
Sandwich Alu 2-seitig foliert Platte	= 36	1000 x 2000	x	552,00 EUR
Sandwich Alu 2-seitig foliert Platte	= 36	1300 x 3000	x	1075,00 EUR
Sandwich Alu 2-seitig foliert VSP Platte	= 24	1000 x 2000	x	770,00 EUR
Sandwich Alu 2-seitig foliert VSP Platte	= 36	1000 x 2000	x	790,00 EUR
Sandwich Alu 2-seitig foliert VSP Platte	= 24	1300 x 3000	x	1498,00 EUR
Sandwich Alu 2-seitig foliert VSP Platte	= 36	1300 x 3000	x	1518,00 EUR
Sandwich PVC mit Alukern Zuschnitt	= 28	Fixmaß	285,00 EUR	x
Sandwich PVC mit Alukern 1seitig foliert Zuschnitt	= 28	Fixmaß	346,00 EUR	x
Sandwich PVC mit Alukern 1seitig foliert VSP Platte	= 28	950 x 2150	x	676,00 EUR
Sandwich PVC mit Alukern 2seitig foliert Zuschnitt	= 28	Fixmaß	408,00 EUR	x
Sandwich PVC mit Alukern 2seitig foliert VSP Platte	= 28	950 x 2150	x	655,00 EUR
Vekaplan 10mm weiß Zuschnitt	= 10	Fixmaß	95,00 EUR	x

VSP = Veka Spectral

* Berechnung erfolgt als ganze Platte

Verglasungsvarianten

(Mindestberechnung beträgt 0,85 m²)

Standardverglasung für alle Profiltypen (bereits im Preis mit eingerechnet):

(Ausführung standardmäßig mit thermisch optimiertem Randverbund schwarz und Argon-Füllung!!!)

Ug 1,1 4 16 4 24 mm enthalten

ACHTUNG, WICHTIGER HINWEIS:

Die Glasberechnung erfolgt bei unserer Software im Echtmaßbezug - geringe Abweichungen möglich.
Quadratmeterermittlung = Rahmenaußenmaß x 0,80

Wärmeschutzglas (Mehrpreise zur Standardverglasung):

Ug 1,0 1 x 4mm Zero Beschichtung	2-Fach Glas	7	€/ m ²
Ug 0,6 2 x 4mm EN Beschichtung	3-Fach Glas	43	€/ m ²
Ug 0,5 2 x 4mm Zero Beschichtung	3-Fach Glas	58	€/ m ²

Sicherheitsglas (Mehrpreise zur Standardverglasung)

-beschichtete Sicherheitsgläser sind für Ornamentglas-Kombinationen geeignet-

VSG 6 mm 0,38 Folie unbeschichtet	50	€/ m ²
VSG 6 mm 0,38 Folie EN 1,1 beschichtet	77	€/ m ²
VSG 6 mm 0,38 Folie matt weiß unbeschichtet	82	€/ m ²
VSG 6 mm 0,76 Folie unbeschichtet	65	€/ m ²
VSG 8 mm 0,38 Folie unbeschichtet	71	€/ m ²
VSG 8 mm 0,38 Folie EN 1,1 beschichtet	98	€/ m ²
VSG 8 mm 0,76 Folie matt weiß unbeschichtet	158	€/ m ²
ESG 4 mm unbeschichtet	45	€/ m ²
ESG 4 mm EN 1,1 beschichtet	128	€/ m ²
ESG 6 mm unbeschichtet	58	€/ m ²
ESG 6 mm EN 1,1 beschichtet	142	€/ m ²
P2A 9 mm unbeschichtet	104	€/ m ²
P2A 9 mm EN 1,1 beschichtet	112	€/ m ²
P4A 10 mm unbeschichtet	131	€/ m ²
P4A 10 mm EN 1,1 beschichtet	140	€/ m ²

Verglasungsvarianten

(Mindestberechnung beträgt 0,8 m²)

Austauschscheibe zur Erhöhung des Schallschutzwertes (Mehrpreis zur Standardverglasung)

Angabe gilt für die Verglasung. In der Regel ist der Schalldämmwert des gesamten Elements höher

Die Schalldämmwerte der Glaskombination zum passenden System finden Sie auf den Folgeseiten

6mm Float	EN 1,1 beschichtet	22	€/ m ²
8mm Float	EN 1,1 beschichtet	50	€/ m ²
10mm Float	EN 1,1 beschichtet	65	€/ m ²
6mm Float	EN 1,1 beschichtet	20	€/ m ²
8mm Float	EN 1,1 beschichtet	44	€/ m ²
10mm Float	EN 1,1 beschichtet	61	€/ m ²
6mm VSG Schallschutz	unbeschichtet	78	€/ m ²
9mm VSG Schallschutz	unbeschichtet	98	€/ m ²
13mm VSG Schallschutz	unbeschichtet	166	€/ m ²
6mm VSG Schallschutz	EN 1,1 beschichtet	93	€/ m ²
9mm VSG Schallschutz	EN 1,1 beschichtet	153	€/ m ²

Meßwerte 1-fgl. DK Fenster

2-Fach Glas	4/16/4:	35 db	(-1;-4) Rw (C;Cw)
2-Fach Glas	10/16/6:	39 db	(-1;-2) Rw (C;Cw)
2-Fach Glas	4;/16/8: VSG	42 db	(-2;-4) Rw (C;Cw)
2-Fach Glas	10/16/6: VSG	44 db	(-2;-6) Rw (C;Cw)
2-Fach Glas	VSG 12/24/8: VSG	46 db	(-1;-2) Rw (C;Cw)
3-Fach Glas	4;/16/4/16/4:	36 db	(-1;-4) Rw (C;Cw)
3-Fach Glas	6/16/4;/16/6:	41 db	(-2;-4) Rw (C;Cw)
3-Fach Glas	8/12/4;/12/6:	42 db	(-2;-4) Rw (C;Cw)
3-Fach Glas	VSG 8/12/4;/12/8: VSG	44 db	(-1;-4) Rw (C;Cw)
3-Fach Glas	VSG 12/12/6;/12/8: VSG	46 db	(-1;-2) Rw (C;Cw)

Die gutachterliche Stellungnahme zur Übertragung der Schallschutzprüfungen auf die Systeme finden Sie in Kapitel 9

Gutachtliche Stellungnahme

Nr.: 17-003677-PR09
(GAS-A01-04-de-01)



Erstelldatum 08.10.2018

Auftraggeber
VEKA AG
Dieselstr. 8
48324 Sendenhorst
Deutschland

Auftrag Gutachtliche Stellungnahme zu den Prüfberichten aus den Vorgängen Nr. 16-003514 und 17-003677

Gegenstand Vergleichbarkeit der Fenstersysteme SOFTLINE 70, 76 und 82 als Anschlagdichtungssystem und Mitteldichtungssystem

Sonnenschutzglas (Mehrpreis zur Standardverglasung)

ipacol neutral 70/37	(LT % / g-Wert %)	72	€/ m ²
ipacol Ultraselect 62/29	(LT % / g-Wert %)	86	€/ m ²
Stopray Ultraselect-50 on Clearvision	(LT % / g-Wert %)	86	€/ m ²
ipacol platin 47/29	(LT % / g-Wert %)	86	€/ m ²

Ornamentglas (Mehrpreis zur Standardverglasung)

Abstraccto 187	weiß	4 mm	52	€/ m ²
Barock	weiß	4 mm	138	€/ m ²
Chinchilla (CH1)	weiß	4 mm	63	€/ m ²
Delta	weiß	4 mm	63	€/ m ²
Drahtglas	weiß	8 mm	138	€/ m ²
Drahtorna 187	weiß	8 mm	138	€/ m ²
Niagara	matt	5 mm	138	€/ m ²
Gothik	weiß	4 mm	138	€/ m ²
Kathedral kleingeh.	weiß	4 mm	29	€/ m ²
Madras Pave	weiß	4 mm	316	€/ m ²
Madras Uadi	weiß	4 mm	316	€/ m ²
Mastercarre	weiß	4 mm	138	€/ m ²
Masterlinge	weiß	4 mm	138	€/ m ²
Masterpoint	weiß	4 mm	138	€/ m ²
Masterlens	weiß	4 mm	138	€/ m ²
Orna 178 Silvit	weiß	4 mm	63	€/ m ²
Orna 502	weiß	4 mm	174	€/ m ²
Orna 504 *	weiß	4 mm	29	€/ m ²
Orna 521	weiß	4 mm	50	€/ m ²
Orna 523	weiß	4 mm	45	€/ m ²
Orna 528	weiß	4 mm	45	€/ m ²
Orna 597	weiß	4 mm	52	€/ m ²
Satinato	weiß	4 mm	68	€/ m ²
Satinato	weiß	6 mm	93	€/ m ²

Weitere Ornamente bitte anfragen

Sandstrahlungsvarianten (Mehrpreis zur Standardverglasung)

(Mindestberechnung beträgt 0,85 m²)

sandgestrahltes Glas, vollflächig matt	243	€/ Stück
sandgestrahltes Glas, umlaufend klarer Rand 55mm sichtbar ca 30mm	313	€/ Stück
sandgestrahltes Glas, oben 1/3 klar - unten 2/3 matt	313	€/ Stück
sandgestrahltes Glas, oben 1/4 klar - unten 3/4 matt	313	€/ Stück
sandgestrahltes Glas, oben 1/2 klar - unten 1/2 matt	313	€/ Stück

Sprossenvarianten

(Angegebene Preise beziehen sich auf einen Stückpreis pro Feld!!!)

SZR-Sprosse

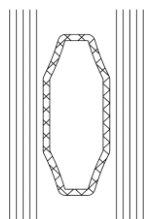

Breite	weiß	foliiert Standardfolien	Aufschlag pro Auftrag für Sonderfarben siehe Kapitel 9
18 mm	12 €/ Feld	23 €/ Feld	120 €/ Auftrag (netto)
26 mm	12 €/ Feld	23 €/ Feld	120 €/ Auftrag (netto)
45 mm	17 €/ Feld	33 €/ Feld	290 €/ Auftrag (netto)

HINWEIS:

Die SZR Sprossen verschlechtern den Ug und somit den Gesamt Uw Wert des Fensters um ca. 0,2 W/m²K. Dieses wird bei unserer Uw Wert Berechnung nicht berücksichtigt und ist daher noch in Abzug zu bringen. Bei der Optik ist es außerdem zu beachten, dass die Sprossen nur in einem Luftzwischenraum eingesetzt werden. Mögliche Klappergeräusche sind bei Sprossen unumgänglich und stellen keinen Reklamationsgrund dar.

Wiener Sprosse

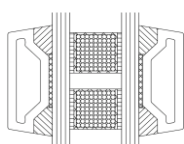

(Abb. Ähnlich)

Breite	weiß	foliiert	
27 mm	31 €/ Feld	38 €/ Feld	(mit Abstandhalter im SZR)
47 mm	41 €/ Feld	49 €/ Feld	(mit Abstandhalter im SZR)

HINWEIS:

Aufgrund von Wärmeeinwirkung kann es zu Sprossenausdehnung kommen. Daher werden die Sprossen mit ca. 0,5mm Luft zur Glasleiste und zur Mitte hin geklebt. In Einzelfällen ist es möglich, dass sich die Sprossen durch die Längenausdehnung von der Scheibe lösen. Dies stellt keinen Reklamationsgrund dar.

Glasteilende Sprossen

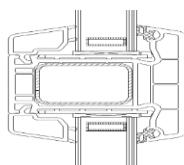

Bautiefe	Breite	weiß	foliiert	
76 mm	72 mm	49 €/ Feld	65 €/ Feld	(nur Flügel sprosse!!!)
76 mm	92 mm	49 €/ Feld	65 €/ Feld	(Standardsprosse)
76 mm	122 mm	72 €/ Feld	88 €/ Feld	
82 mm	72 mm	52 €/ Feld	68 €/ Feld	(nur Flügel sprosse!!!)
82 mm	94 mm	52 €/ Feld	68 €/ Feld	(Standardsprosse)
82 mm	124 mm	75 €/ Feld	91 €/ Feld	

Richtig Lüften für ein gesundes Raumklima

Für jeden Bedarf die passende Lösung

Lüftungsnorm DIN 1946-6

Aufgrund der vorgeschriebenen Energiesparverordnung (EnEV), sind die Haushüllen so dicht, dass bei üblichem Lüftungsverhalten nicht genügend neue Luft nachströmt. Die Folgen können Feuchteschäden, Schimmelbefall und Schadstoffanreicherung in der Raumluft sein.

Die DIN 1946-6 schreibt daher die Erstellung eines Lüftungskonzeptes vor und regelt die Luftmenge, die u.a. für den Feuchteschutz notwendig ist, um die Schimmelbildung zu vermeiden.

Die Lüftung zum Feuchteschutz muss nutzerunabhängig funktionieren. In Folge dessen sind Bauherr, Planer und Bauunternehmer für die Erstellung eines Lüftungskonzeptes verantwortlich.

Der verarbeitende Fachbetrieb (z. B. Montagebetrieb) wird diesbezüglich mindestens eine Hinweispflicht haben, dass bei der Planung die Lüftung zu berücksichtigen ist.

Bei einer Instandsetzung/ Modernisierung eines bestehenden Gebäudes („altes Gebäude/schlechte bis keine Dämmung“) ist ein Austausch von Bauelementen dann Lüftungstechnisch relevant, wenn im

- MFH mehr als 1/3 der vorhandenen Fenster je Wohneinheit ausgetauscht werden
- EFH mehr als 1/3 der vorhandenen Fenster ausgetauscht bzw. mehr als 1/3 der Dachfläche abgedichtet werden

Fensterlüfter:

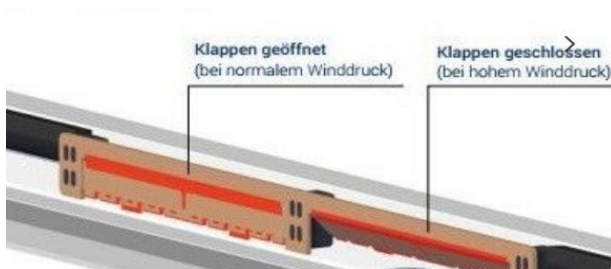

ARIMEO mini

Fensterfalzlüfter mit optionalem Drehverschluss.



AEROMAT midi

Der clevere Passivlüfter mit der doppelten Verschlussmechanik.



AEROMAT midi HY

Der clevere Passivlüfter mit hygrometrische Feuchtteststeuerung.

Lüfter für Rollladenkästen:



ZUROH 100

Lüfter mit mechanischer Feuchtregelung.



ZUROH 110

Lüfter mit mechanischer Feuchtregelung sowie Öffnungs- und Verschlusshebel.

ARIMEO mini

Fensterfalzlüfter mit optionalem Drehverschluß

- geregelte, dauerhafte Frischluft bei geschlossenem Fenster
- heizkostensparende Passivlüftung
- Schimmelpilzvorbeugung und Feuchteschutz nach DIN 1946-6
- optisch verdeckt im Fensterfalz und leicht nachrüstbar
- selbstregelnde Volumenstrombegrenzung gegen Zugluft

Technische Daten:

arimeo im Kunststofffenster mit Anschlagdichtung ¹											
Einbauvarianten	Luftdurchgangswerte in m ³ /h									Schlagregendichtheit	
	2 Pa	3 Pa	4 Pa	5 Pa	6 Pa	7 Pa	8 Pa	10 Pa	DIN EN 13141-1 ²	DIN EN 12208	
single acoustic	2,2	2,8	3,3	3,7	4,1	4,5	4,8	5,4	✓	9A	
single	2,4	3,0	3,5	4,0	4,4	4,7	5,1	5,7	✓	9A	
double acoustic	3,6	4,4	5,2	5,9	6,5	7,1	7,6	8,6	✓	9A	
double	4,5	5,5	6,3	7,1	7,8	8,4	9,0	10,1	✓	9A	
triple acoustic	4,2	5,2	6,2	7,0	7,8	8,5	9,2	10,4	✓	8A	
triple	5,8	7,2	8,3	9,3	10,3	11,1	11,9	13,4	✓	9A	

arimeo im Kunststofffenster mit Anschlagdichtung ¹								
Einbauvarianten	Schallschutz (R _w)							
	Fenster ohne arimeo	45,1 dB	44,2 dB	43,3 dB	42,4 dB	38,8 dB	37,0 dB	32,3 dB
single acoustic	Fenster mit arimeo	44,0 dB	43,3 dB	42,4 dB	41,7 dB	38,4 dB	36,8 dB	32,3 dB
single		42,6 dB	42,2 dB	41,4 dB	40,9 dB	37,8 dB	36,4 dB	32,2 dB
double acoustic		42,2 dB	41,9 dB	41,0 dB	40,7 dB	37,6 dB	36,2 dB	32,0 dB
double		36,5 dB	36,4 dB	36,1 dB	36,1 dB	34,5 dB	33,8 dB	30,7 dB
triple acoustic		38,9 dB	38,8 dB	38,2 dB	38,2 dB	35,9 dB	34,9 dB	31,5 dB
triple		34,3 dB	34,2 dB	34,0 dB	34,0 dB	32,9 dB	32,2 dB	29,6 dB

¹ Die angegebenen Werte basieren auf Prüfungen einflügeliger Referenzfenster durch das ift Rosenheim.

² bis Höchstanforderung 150 Pa

arimeo im Kunststofffenster mit Mitteldichtung ¹											
Einbauvarianten	Luftdurchgangswerte in m ³ /h									Schlagregendichtheit	
	2 Pa	3 Pa	4 Pa	5 Pa	6 Pa	7 Pa	8 Pa	10 Pa	DIN EN 13141-1 ²	DIN EN 12208	
single acoustic	2,0	2,5	3,0	3,4	3,8	4,1	4,4	5,0	✓	7A	
single	2,2	2,8	3,3	3,7	4,1	4,5	4,8	5,5	✓	7A	
double acoustic	3,1	3,9	4,6	5,2	5,8	6,3	6,8	7,8	✓	4A	
double	4,5	5,5	6,4	7,2	8,0	8,6	9,3	10,4	✓	6A	
triple acoustic	3,3	4,2	5,0	5,8	6,4	7,1	7,7	8,8	✓	4A	
triple	5,4	6,7	7,8	8,8	9,8	10,6	11,4	12,8	✓	5A	

arimeo im Kunststofffenster mit Mitteldichtung ¹						
Einbauvarianten	Schallschutz (R _w)					
	Fenster ohne arimeo	44,9 dB	44,1 dB	43,4 dB	39,1 dB	37,1 dB
single acoustic	Fenster mit arimeo	44,0 dB	43,3 dB	42,7 dB	38,8 dB	36,9 dB
single		42,4 dB	41,7 dB	41,5 dB	38,3 dB	36,5 dB
double acoustic		40,9 dB	40,2 dB	40,2 dB	37,6 dB	35,9 dB
double		35,8 dB	35,6 dB	35,5 dB	34,2 dB	33,4 dB
triple acoustic		39,7 dB	39,2 dB	39,2 dB	37,1 dB	35,4 dB
triple		33,8 dB	33,6 dB	33,6 dB	32,6 dB	32,2 dB

¹ Die angegebenen Werte basieren auf Prüfungen einflügeliger Referenzfenster durch das ift Rosenheim.

² bis Höchstanforderung 150 Pa

35,- € / Stück (mon)

AEROMAT midi

Der clevere Passivlüfter mit der doppelten Verschlussmechanik

- intelligenter Innenaufbau mit doppelter Verschlussmechanik
- ansprechende Optik durch verdecktliegende Befestigungsschrauben
- werkzeuglose Demontage zum Reinigen des Lüfters
- Volumenstrombegrenzung
- Insektenschutz in den Wetterschutz integriert

Technische Daten:

Höhe	40 mm			
Tiefe	38 mm			
Länge	417 mm			
Druckdifferenz	2 Pa	4 Pa	8 Pa	10 Pa
Luftvolumenstrom	16 m ³ /h	20 m ³ /h	27 m ³ /h	30 m ³ /h
Schalldämmung nach ISO 140-10:1991-12	35 - 40 dB Dnew			
Zusatzinformation	Fräsung für Beschlagsnutset: 2 x 12 x 172 mm, Fräsung für Profilset: 2 x 16 x 172 mm			

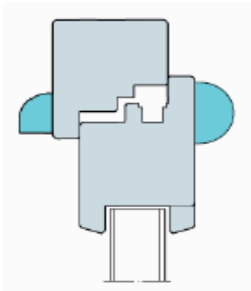

Einbau in Rahmen und Flügel

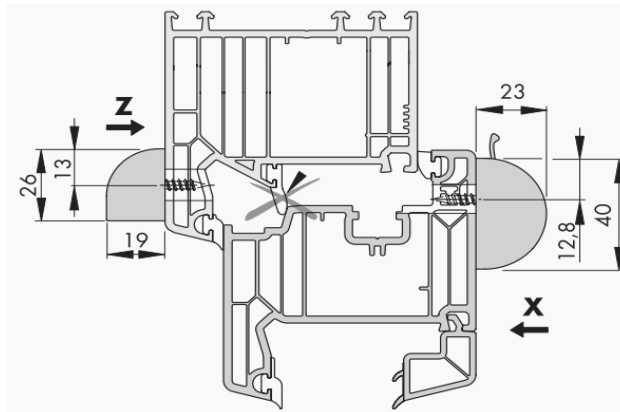

Mehrkosten pro Fensterflügel:



weiß

191,- € / Stück (mon)

AEROMAT midi HY

Der clevere Passivlüfter mit hygrometrische Feuchtsteuerung

- intelligenter Innenaufbau mit hygrometrischer Feuchtsteuerung
- Volumenstromregulierung
- Insektenschutzgitter in den Wetterschutz integriert
- ansprechende Optik durch verdecktliegende Befestigungsschrauben
- werkzeuglose Demontage zum Reinigen des Lüfters

Technische Daten:

Höhe	45 mm			
Tiefe	40 mm (63 mm)			
Länge	420 mm			
Druckdifferenz	2 Pa	4 Pa	8 Pa	10 Pa
Luftvolumenstrom	2-14 m ³ /h	3-20 m ³ /h	4-29 m ³ /h	4-32 m ³ /h
Schalldämmung nach ISO 140-10:1991-12	38 - 42 dB Dnew			
Zusatzinformation	Fräsung: 2 x 16 x 172 mm			

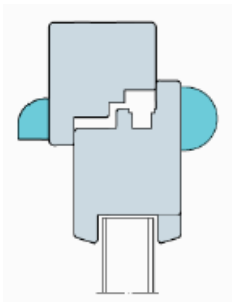

Einbau in Rahmen und Flügel

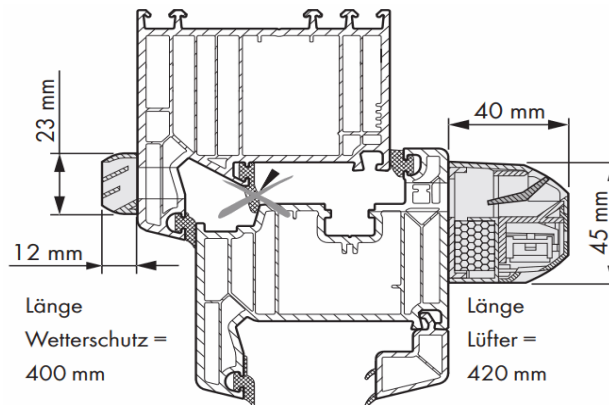

Mehrkosten pro Fensterflügel:



weiß

267,- €

/ Stück (mon)

ZUROH 100

(für Rollladenkästen)

Lüfter mit mechanischer Feuchteregelung

- Feuchtegeführt: passt die Luftvolumenströme der relativen Luftfeuchtigkeit
- Vertikale Luftströmung für mehr Wohnkomfort (Lufteströmöffnung vom Bewohner nicht sichtbar)
- Einfache Montage, keine sichtbaren Schrauben
- Einfache Wartung: keine Nachkalibrierung, nur Reinigung

Technische Daten:

Höhe	57 mm
Tiefe	25 mm
Länge	329 mm
Schalldämmung nach ISO 140-10:1991-12	30 - 34 dB
Zusatzinformation	Ohne Zubehörteil: 255 x 20 mm Mit ROLK 01: 275 x 25 mm (mit Rundungen)
Lufttechnische Eigenschaften	<p>Luftmenge in m³/h @ 10 Pa</p> <p>relative Luftfeuchtigkeit in %</p> <p>— ZUROH 100 / ZUROH 110</p>

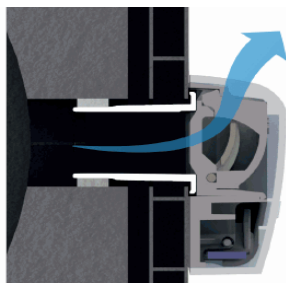

Mehrkosten pro Rollladenkasten:



weiß

238,- €

/ Stück (mon)

ZUROH 110

(für Rollladenkästen)

Lüfter mit mechanischer Feuchteregelung sowie Öffnungs- und Verschlusshebel

- Feuchtegeführt: passt die Luftvolumenströme der relativen Luftfeuchtigkeit
- Vertikale Luftströmung für mehr Wohnkomfort (Lufteströmöffnung vom Bewohner nicht sichtbar)
- Einfache Montage, keine sichtbaren Schrauben
- Einfache Wartung: keine Nachkalibrierung, nur Reinigung
- Mit Verschluss- und Öffnungshebel

Technische Daten:

Höhe	57 mm
Tiefe	25 mm (34 mm)
Länge	329 mm
Schalldämmung nach ISO 140-10:1991-12	30 - 34 dB
Zusatzinformation	Ohne Zubehörteil: 255 x 20 mm Mit ROLK 01: 275 x 25 mm (mit Rundungen)
Lufttechnische Eigenschaften	<p>Luftmenge in m³/h @ 10 Pa</p> <p>relative Luftfeuchtigkeit in %</p> <p>— ZUROH 100 / ZUROH 110</p>

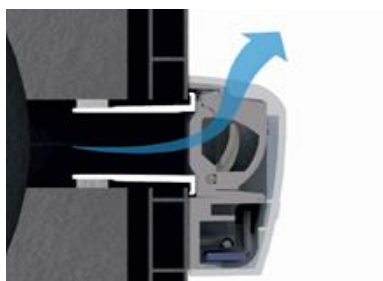

Mehrkosten pro Rollladenkasten:



weiß

255,- €

/ Stück (mon)

Leisten und Winkel aus Kunststoff

nur in ganzen Längen abnehmbar - keine Zuschnittware

Preis je Länge
(Länge = 6000mm)

weiß farbig

Flachleisten

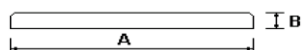

A	x	B
20	x	2,5 mm
30	x	2,5 mm
50	x	2,5 mm
70	x	2,5 mm
100	x	3 mm
150	x	3 mm

-selbstklebend-

	weiß	farbig
20 x 2,5 mm	18,- €	
30 x 2,5 mm	22,- €	59,- €
50 x 2,5 mm	28,- €	73,- €
70 x 2,5 mm	41,- €	88,- €
100 x 3 mm	53,- €	98,- €
150 x 3 mm	91,- €	

Kammerprofil



A	x	B
20	x	7 mm
30	x	7 mm
40	x	7 mm
50	x	7 mm
60	x	7 mm
70	x	7 mm

-selbstklebend-

	weiß	farbig
20 x 7 mm	18,- €	55,- €
30 x 7 mm	22,- €	59,- €
40 x 7 mm	25,- €	63,- €
50 x 7 mm	28,- €	73,- €
60 x 7 mm	35,- €	83,- €
70 x 7 mm	45,- €	95,- €

Winkelleisten

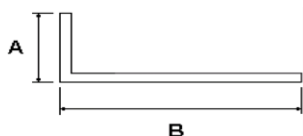

A	x	B	x	Dicke
20	x	20	x	2,5 mm
40	x	20	x	2,5 mm
40	x	20	x	2,5 mm
40	x	20	x	2,5 mm
60	x	20	x	2,5 mm
60	x	40	x	2,5 mm

	weiß	farbig
20 x 20 x 2,5 mm	21,- €	
40 x 20 x 2,5 mm	28,- €	
40 x 20 x 2,5 mm	innen foliert:	87,- €
40 x 20 x 2,5 mm	außen foliert:	87,- €
60 x 20 x 2,5 mm	42,- €	
60 x 40 x 2,5 mm	49,- €	

Hohlkammerprofil

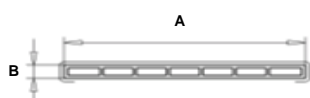

A	x	B
80	x	6 mm

	weiß	farbig
80 x 6 mm	69,- €	105,- €

Rahmenabdeckung

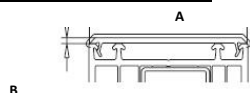

A	x	B
"Classic"		
75,5	x	2,5 mm

Preis je lfm.

weiß farbig

	weiß	farbig
75,5 x 2,5 mm	21,- €	25,- €

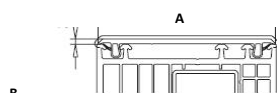

"Compact" / "Premio"		
81	x	2,5 mm

	weiß	farbig
81 x 2,5 mm	21,- €	25,- €

Sicherheitsoptionen Beschlag für Fenster und Balkontüren

ACHTUNG: Die Anzahl der Sicherheitsschließbleche kann größenabhängig variieren.



Grundsicherheit - Standard

Sicherheitsschließbleche umlaufend
Standard-Griffolive Comfortline



Sicherheitsstufe 1

Beschlagausführung RC 1
Anbohrschutz
abschließbarer Fenstergriff 100Nm



44

€/ Flügel

Sicherheitsstufe 2

Beschlagausführung RC 2
Anbohrschutz
abschließbarer Fenstergriff 100Nm

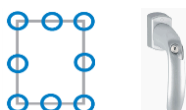

53

€/ Flügel

Für die Ausführung der Fensterelemente in RC 2 berücksichtigen Sie bitte den Mehrpreis für P4A Verglasung

Aerocontrol

Öffnungsüberwachung für Alarmanlage oder Heizungssteuerung

123

€/ Flügel

Öffnungsüberwachung für Dunstabzug (komplett)

370

€/ Flügel

Kipp vor Dreh (TBT-Beschlag)

inkl. abschließbarer TBT Spezial-Griffolive

64

€/ Flügel

Griffoliven (LOSE zusätzlich)**Standardfarben: weiß und F9 (Edelstahllook)**

	weiß	F9	
Standard-Griffolive Hoppe NewYork im Fensterpreis enthalten	6	9	€/ Stück
Druckknopfolive Hoppe NewYork	18	19	€/ Stück
abschließbare Griffolive Hoppe NewYork, 100Nm (geprüft)	33	35	€/ Stück

Griffmuschel / Ziehgriff (Standard bei Balkontür)

	weiß	farbig	
bestehend aus Griffmuschel, Befestigungsclip, Schrauben	4	6	€/ Stück

Motorschloß-Sets für Haustüren Compact**HINWEIS: Bitte beachten Sie die Mindest-Elementhöhe von 2100mm!!!**Set A-Öffner **ohne** Bedienung, bestehend aus:

- Türverschluss AS3600 Automatik
- Motor für A-Öffner, inkl. Steuerung
- Kabelübergang (steckbar)
- Rahmennetzteil 115/230 VAC - 24VDC

1460	€/ Stück
------	----------

Set A-Öffner **mit "Keyless"**, bestehend aus:

- Türverschluss AS3600 Automatik
- Motor für A-Öffner, inkl. Steuerung
- "Keyless"-Tastenfeld, inkl. Bluetooth (FIX: ca. 1600mm OKFF)
- Kabelübergang (steckbar)

2930	€/ Stück
------	----------

Set A-Öffner **mit Fingerprint**, bestehend aus:

- Türverschluss AS3600 Automatik
- Motor für A-Öffner, inkl. Steuerung
- Fingerprint 3.1 (FIX: ca. 1600mm OKFF)
- Kabelübergang (steckbar)

2772	€/ Stück
------	----------

Set Genius CA **mit "Keyless"**, bestehend aus:

- Genius Türverschluss AS2600
- Genius Motor, inkl. Steuerung
- Vollelektrische Ver- und Entriegelung
- Kabelübergang (steckbar)
- "Keyless"-Tastenfeld, inkl. Bluetooth (FIX: ca. 1600mm OKFF)
- Genius Rundmagnet

4274	€/ Stück
------	----------

Set Genius CA **mit Fingerprint**, bestehend aus:

- Genius Türverschluss AS2600
- Genius Motor, inkl. Steuerung
- Vollelektrische Ver- und Entriegelung
- Kabelübergang (steckbar)
- Fingerprint 3.1 (FIX: ca. 1600mm OKFF)
- Genius Rundmagnet

4113	€/ Stück
------	----------

Gutachtliche Stellungnahme

Nr.: 17-003677-PR09
(GAS-A01-04-de-01)



Erstelldatum	08.10.2018
Auftraggeber	VEKA AG Dieselstr. 8 48324 Sendenhorst Deutschland
Auftrag	Gutachtliche Stellungnahme zu den Prüfberichten aus den Vorgängen Nr. 16-003514 und 17-003677
Gegenstand	Vergleichbarkeit der Fenstersysteme SOFTLINE 70, 76 und 82 als Anschlagdichtungssystem und Mitteldichtungssystem
Inhalt	<ol style="list-style-type: none">1 Gegenstand2 Grundlagen3 Beurteilung4 Ergebnis und Aussage5 Veröffentlichungshinweise

Nr. 17-003677-PR09 (GAS-A01-04-de-01) vom 08.10.2018
Firma VEKA AG, 48324 Sendenhorst (Deutschland)

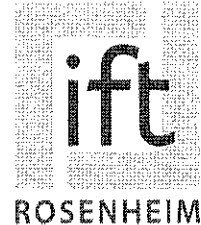

1 Gegenstand

Die Firma **VEKA AG**, 48324 Sendenhorst (Deutschland), beantragte mit dem Schreiben vom 18.6.2018 beim **ift** Labor Bauakustik eine gutachtliche Stellungnahme zu folgendem Sachverhalt:

Die Ergebnisse aus den Prüfvorgängen 16-003514 und 17-003677 sollen hinsichtlich einer Vergleichbarkeit der Fenstersysteme Softline 70, 76 und 82, als Anschlagdichtungssystem AD und Mitteldichtungssystem MD, übertragen werden.

Beurteilt wird das bewertete Schalldämm-Maß R_w als Prüfstandswert, sowie die Spektrum-Anpassungswerte C und C_{tr} .

2 Grundlagen

Der Stellungnahme werden zugrunde gelegt:

2.1 Unterlagen des Auftraggebers

- [1] Unterlage „Schallschutz“ der VEKA AG zum System SOFTLINE 82, Stand 09/2014
- [2] Prüfbericht Nr. 15-001060-PR02 (PB Z02-A01-04-de-03) vom 19.9.2016 der Firma Veka AG zur Schalldämmung von Fenstern des Systems Veka SOFTLINE 82 MD, Glasflächenanteil 64%
- [3] Prüfbericht Nr. 16-003514-PR01 (PB 1-A01-04-de-01) vom 20.2.2017 der Firma Veka AG zur Schalldämmung von Fenstern des Systems Veka SOFTLINE 82 AD mit Glasvarianten, Glasflächenanteil 64%
- [4] Prüfbericht Nr. 16-003514-PR01 (PB 2-A01-04-de-01) vom 20.2.2017 der Firma Veka AG zur Schalldämmung von Fenstern des Systems Veka SOFTLINE 70 AD mit Glasvarianten, Glasflächenanteil 64%
- [5] Prüfbericht Nr. 17-003677-PR05 (PB-A01-04-de-01) vom 11.6.2018 der Firma Veka AG zur Schalldämmung von Fenstern des Systems Veka SOFTLINE 76 AD mit 4 Glasvarianten, Glasflächenanteil 64 %
- [6] Prüfbericht Nr. 17-003677-PR07 (PB-A01-04-de-01) vom 11.6.2018 der Firma Veka AG zur Schalldämmung von Fenstern des Systems Veka SOFTLINE 76 MD mit 4 Glasvarianten, Glasflächenanteil 64 %
- [7] Prüfbericht Nr. 17-003677-PR06 (PB-A01-04-de-01) vom 11.6.2018 der Firma Veka AG zur Schalldämmung von Festfeldern des Systems Veka SOFTLINE 76 mit 2 Glasvarianten, Glasflächenanteil 78 %
- [8] Prüfbericht Nr. 17-003677-PR08 (PB-A01-04-de-01) vom 11.6.2018 der Firma Veka AG zur Schalldämmung von Fenstern des Systems Veka SOFTLINE 76 AD mit breiten (Glasflächenanteil 52%) und schmalen (Glasflächenanteil 69%) Fensterrahmen
- [9] Gutachtliche Stellungnahme Nr. 17-003677-PR10 (GAS-A01-04-de-01) vom 8.10.2018 der Firma Veka AG zu Ausstattungsvarianten von Fenstern der Systeme SOFTLINE 70, -76 und 82

2.2 Übersicht über Prüfungen am ift Rosenheim

Liste der Prüfnachweise

lfd. Nr.	Typ	Bauart, Abmessung, Öffnungsart, Dichtungen	Verglasung, Gasfüllung: Argon	R _w des Glases in dB*	Prüfergebnis R _w (C;C _{tr}) in dB	Nachweis
1.	SOFTLINE 76 AD	Einfachfenster einfügelig, 1,23 × 1,48, Drehkipp, 1 Außendichtung 1 Innendichtung Glasflächenanteil 64 %	4/16/4	32	35 (-1;-5)	17-003677-PR05 (PB-A01-04-de-01)
2.			10/16/6	40	40 (-1;-3)	
3.			10/16/8 VSG SI	45	41 (-1;-5)	
4.			12 VSG SI/24/8 VSG SI	50	45 (-2;-4)	
5.	SOFTLINE 76 MD	Einfachfenster einfügelig, 1,23 × 1,48, Drehkipp, 1 Außendichtung 1 Mitteldichtung 1 Innendichtung Glasflächenanteil 64 %	4/16/4	32	35 (-2;-5)	17-003677-PR07 (PB-A01-04-de-01)
6.			10/16/6	40	41 (-2;-3)	
7.			10/16/8 VSG SI	45	42 (-2;-6)	
8.			12 VSG SI/24/8 VSG SI	50	45 (-1;-3)	
9.	SOFTLINE 76	Festfeld einteilig, 1,23 × 1,48, Glasflächenanteil 78 %	4/16/4	32	33 (-1;-5)	17-003677-PR06 (PB-A01-04-de-01)
10.			12 VSG SI/24/8 VSG SI	50	45 (-1;-3)	
11.	SOFTLINE 76 AD	Einfachfenster einfügelig, 1,23 × 1,48, Drehkipp, 1 Außendichtung 1 Innendichtung Glasflächenanteil 52 %	4/16/4	32	35 (-2;-5)	17-003677-PR08 (PB-A01-04-de-01)
12.			12 VSG SI/24/8 VSG SI	50	42 (-1;-3)	
13.	SOFTLINE 76 AD	Einfachfenster einfügelig, 1,23 × 1,48, Drehkipp, 1 Außendichtung 1 Innendichtung Glasflächenanteil 69 %	4/16/4	32	34 (-1;-5)	17-003677-PR08 (PB-A01-04-de-01)
14.			12 VSG SI/24/8 VSG SI	50	47 (-1;-3)	
15.	SOFTLINE 82 AD	Einfachfenster einfügelig, 1,23 × 1,48, Drehkipp, 1 Außendichtung 1 Innendichtung Glasflächenanteil 64 %	4/16/4	k.A.	34 (-2;-5)	16-003514-PR01 (PB 1-A01-04-de-01)
16.			4/14/4/14/4	k.A.	35 (-2;-6)	
17.			4/20/4/20/4	k.A.	35 (-2;-7)	
18.			12 VSG SI/24/8 VSG SI	50	44 (-1;-2)	
19.	SOFTLINE 70 AD	Einfachfenster einfügelig, 1,23 × 1,48, Drehkipp, 1 Außendichtung 1 Innendichtung Glasflächenanteil 64 %	4/16/4	k.A.	34 (-2;-5)	16-003514-PR01 (PB 2-A01-04-de-01)
20.			8 VSG/16/6	k.A.	39 (-2;-5)	

Liste der Prüfnachweise

lfd. Nr.	Typ	Bauart, Abmessung, Öffnungsart, Dichtungen	Verglasung, Gasfüllung: Argon	R _w des Glases in dB*	Prüfergebnis R _w (C _i ;C _{tr}) in dB	Nachweis
21.	SOFTLINE 82 MD	Einfachfenster einflügelig, 1,23 × 1,48, Drehkipp, 1 Außendichtung, 1 Mitteldichtung, 1 Innendichtung Glasflächenanteil 64 %	8 VSG SI/12/4/12/8 VSG SI	47	44 (-1;-4)	15-001060-PR 02 (PB Z02-A01-04-de-03)

* Angabe des Herstellers

2.3 Schnittzeichnungen zu den beurteilten Systemen

Im Folgenden sind zu den beurteilten Systemen die zugehörigen Schnitte wiedergegeben.

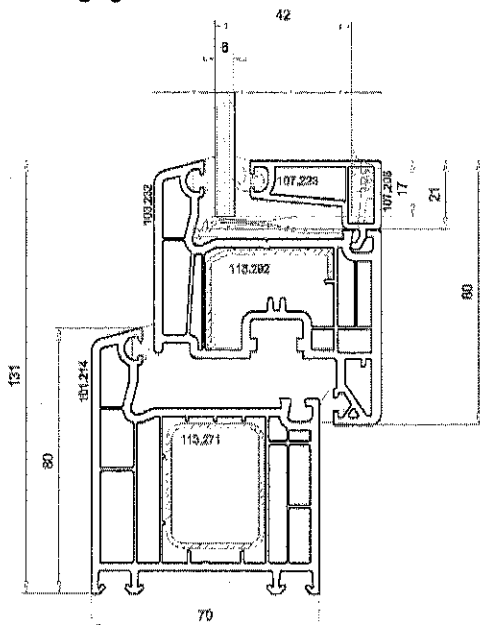

SL 70 AD

Bild 1 Schnitte des Systems SOFTLINE 70 AD

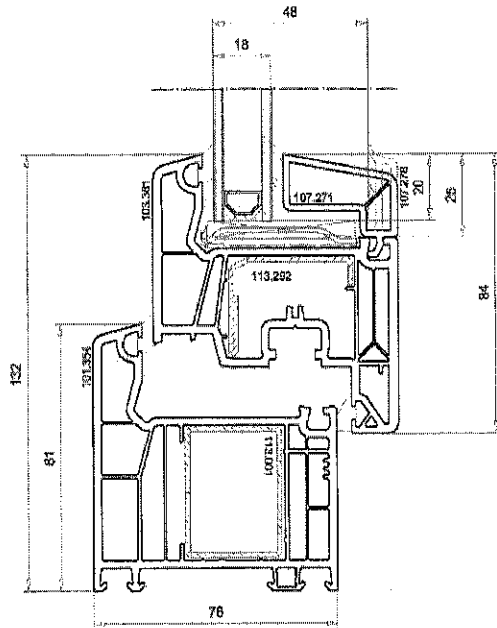

SL 76 AD

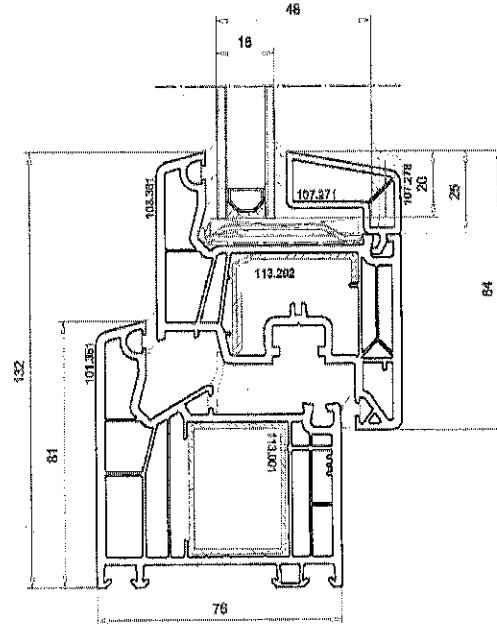

SL 76 MD

Bild 2 Schnitte des Systems SOFTLINE 76

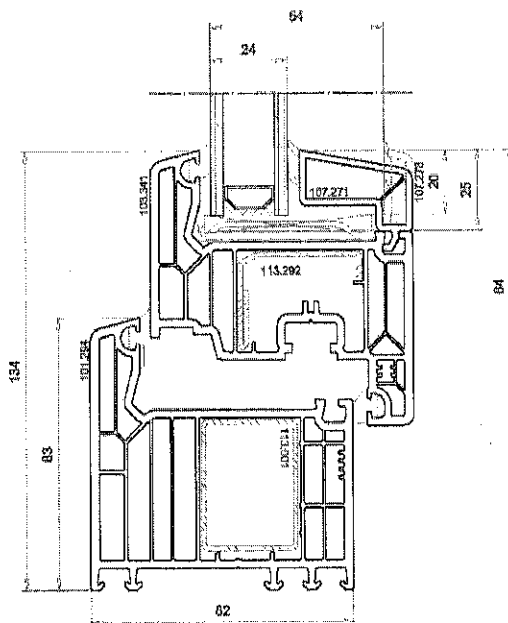

SL 82 AD

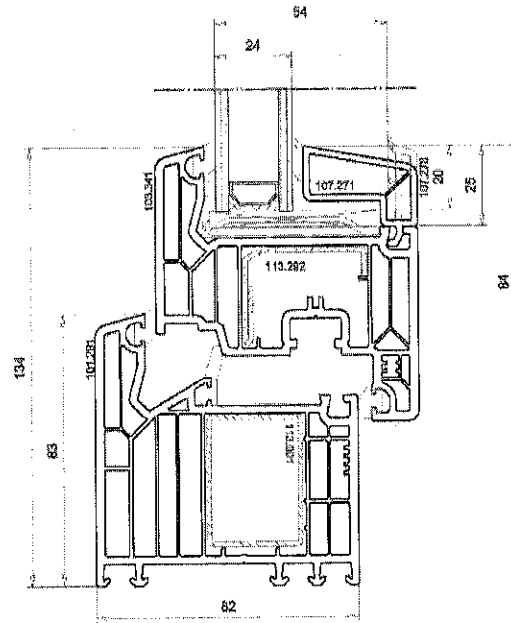

SL 82 MD

Bild 3 Schnitte des Systems SOFTLINE 82

Nr. 17-003677-PR09 (GAS-A01-04-de-01) vom 08.10.2018
Firma VEKA AG, 48324 Sendenhorst (Deutschland)



2.4 Normen und Literatur

- [10] DIN 4109-1: 2018-01, Schallschutz im Hochbau – Teil 1: Mindestanforderungen
- [11] DIN 4109-2: 2018-01, Schallschutz im Hochbau – Teil 2: Rechnerische Nachweise der Erfüllung der Anforderungen
- [12] DIN 4109-35: 2016-07, Schallschutz im Hochbau – Teil 35: Daten für die rechnerischen Nachweise des Schallschutzes (Bauteilkatalog) – Elemente, Fenster, Türen, Vorhangfassaden
- [13] DIN EN ISO 12999-1:2014-09, " Akustik Bestimmung und Anwendung der Messunsicherheiten in der Bauakustik - Teil 1: Schalldämmung (ISO 12999-1:2014)"
- [14] DIN EN ISO 717-1:2013-06, "Akustik - Bewertung der Schalldämmung in Gebäuden und von Bauteilen - Teil 1: Luftschalldämmung (ISO 717-1:2013)"
- [15] DIN EN ISO 10140-2:2010-12, "Akustik - Messung der Schalldämmung von Bauteilen im Prüfstand - Teil 2: Messung der Luftschalldämmung (ISO 10140-2:2010)"
- [16] DIN EN 14351-1:2016-12, "Fenster und Türen - Produktnorm, Leistungseigenschaften - Teil 1: Fenster und Türen ohne Eigenschaften bezüglich Feuerschutz und/oder Rauchdichtheit (EN 14351-1:2006 + A2:2016)"
- [17] DIN EN 12758:2011-04, "Glas im Bauwesen - Glas und Luftschalldämmung - Produktbeschreibung und Bestimmung der Eigenschaften (EN 12758:2011)"

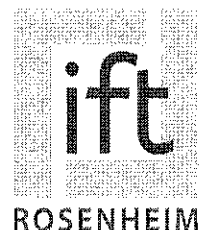

3 Beurteilung

Die Analyse der vorliegenden durchgeführten Schallmessungen lässt folgende Schlüsse für den Vergleich der drei Fenstersysteme SOFTLINE 70, 76 und 82, Ausführungsvariante AD und MD zu.

3.1 Prüfformat

Alle hier betrachteten Schallprüfungen wurden durchgeführt an Fenstern im sogenannten Normformat (Rahmenaußenmaß 1230 mm × 1480 mm). Änderungen im Fensterformat werden in dieser Beurteilung nicht betrachtet.

3.2 Systemvarianten AD und MD (Anschlag- und Mitteldichtung)

Der Vergleich der Messungen in der Liste nach Kapitel 2.2, lfd. Nr. 1-4 und 5-8 zeigt, dass das bewertete Schalldämm-Maß von Fenstern des Systems SOFTLINE 76 MD um 0 bis 1 dB höher ist als das bewertete Schalldämm-Maß eines Fensters des Anschlagdichtungssystems SOFTLINE 76 AD. Betrachtet man die spektralen Schalldämm-Maße, so ergeben sich leichte Unterschiede im gesamten geprüften Spektrum ohne auffällige Resonanzeffekte.

Gutachtlich können also Messungen an Fenstern eines AD-Systems auf Fenster des entsprechenden MD-Systems mit baugleicher Glasfüllung und Bautiefe übertragen werden. Diese Aussage wird gutachtlich auf die weiteren Bautiefen 70 mm und 82 mm angewendet.

3.3 Glasflächenanteil

Der Glasflächenanteil (das Verhältnis von sichtbarer Glasfläche zur Fensterfläche) und die damit verbundene Kombination aus Flügel- und Blendrahmenprofilen mit unterschiedlicher Ansichtsbreite hat einen signifikanten Einfluss auf die Schalldämmung eines Fensters. Das zeigt unter anderem der Vergleich mit breiten und schmalen Fensterprofilen nach [8] mit einem Glasflächenanteil von 52 % resp. 69 %, auch im Vergleich zu Fenstern des gleichen Systems mit dem hier meist betrachteten Glasflächenanteil von 64 %.

Betrachtet man Fenster mit einer Glasfüllung von $R_w = 50$ dB mit unterschiedlichen Glasflächenanteilen, siehe Kapitel 2.2, lfd. Nr. 4, 12 und 14, so ergibt sich eine Differenz von 5 dB im bewerteten Schalldämm-Maß zwischen dem Fenster mit dem kleinsten Glasflächenanteil, gleichbedeutend mit dem größten Rahmenanteil, und dem Fenster mit dem größten Glasflächenanteil, welches in diesem Vergleich das beste Ergebnis aufweist.

Ein anderes Bild zeigt sich bei der Betrachtung von Fenstern mit einer Glasfüllung mit dem Aufbau 4/16/4 mit unterschiedlichen Glasflächenanteilen, siehe Kapitel 2.2, lfd. Nr. 1,

Nr. 17-003677-PR09 (GAS-A01-04-de-01) vom 08.10.2018
Firma VEKA AG, 48324 Sandenhorst (Deutschland)



11 und 13. Hier ergibt sich eine Differenz von 1 dB im bewerteten Schalldämm-Maß zwischen dem Fenster mit dem kleinsten Glasflächenanteil, gleichbedeutend mit dem größten Rahmenanteil, und dem Fenster mit dem größten Glasflächenanteil, welches in diesem Vergleich das geringste Ergebnis aufweist.

Der Rahmenanteil wirkt sich also in Abhängigkeit der Schalldämmung der Glasfüllung unterschiedlich aus, der Glasflächenanteil muss also in Abhängigkeit der Schalldämmung der Füllung beurteilt werden.

Hinweis des Auftraggebers:

In den hier behandelten Systemfamilien stehen diverse Profile (Blend,- und Flügelrahmen) mit unterschiedlichen Ansichtsbreiten zur Verfügung. Somit können in der Praxis durch deren Kombinationsvarianten unterschiedliche Ansichtsbreiten erzeugt werden, die aufgrund der Vielzahl nicht alle durch Prüfungen nachgewiesen sind. Umfangreiche vom Auftraggeber hierzu durchgeführte Vergleichsprüfungen werden mit der Gutachtlichen Stellungnahme 17-003677-PR10 (GAS-A01-04-de-01) [9] beschrieben.

3.4 Bautiefe 70 mm / 76 mm oder 82 mm

Bei gleichem Glasflächenanteil, vgl. die Messungen in der Liste nach Kapitel 2.2, lfd. Nr. 1-8 und 15-20, ergeben sich Unterschiede zwischen den einzelnen Systemen SOFTLINE 70, 76 und 82 in einer Größenordnung von nicht mehr als 1 dB bei baugleicher Glasfüllung. Da diese Messungen in unterschiedlichen Prüfständen durchgeführt wurden, lässt sich aus den vorliegenden Daten keine klare Aussage hinsichtlich etwaiger Unterschiede zwischen den Systemen ableiten.

Eine signifikante Unterscheidung hinsichtlich des bewerteten Schalldämm-Maßes zwischen den Fenstern der Systeme SOFTLINE 70 / 76 und 82 mit gleichem Glasflächenanteil lässt sich nach Analyse der vorliegenden Daten nicht feststellen.

Nr. 17-003677-PR09 (GAS-A01-04-de-01) vom 08.10.2018
Firma VEKA AG, 48324 Sendenhorst (Deutschland)



4 Ergebnis und Aussage

Aufgrund der durchgeführten Überprüfungen und der Erfahrungen der Prüfstelle sind die Ergebnisse des Prüfberichtes Nr. 16-003514 und 17-003677 auf die in Kapitel 3 beschriebenen Abweichungen unter Beachtung der dort formulierten Randbedingungen anwendbar.

Für den Nachweis der Schalldämmung können zusätzliche Regelungen vorgeschrieben sein. Für Deutschland kann das bewertete Schalldämm-Maß direkt für den rechnerischen Nachweis des Schallschutzes nach DIN 4109-2 verwendet werden.

Diese Stellungnahme wurde objektiv und nach bestem Wissen und Gewissen erstellt. Ein Nachweis der Schalldämmung des beurteilten Prüfelementes kann nur über eine Messung der Schalldämmung nach DIN EN ISO 10140-2 erfolgen.

Für die angegebenen Schalldämm-Maße sind die bauakustischen Unsicherheiten nach DIN EN ISO 12999-1 zu berücksichtigen. Die Beurteilung basiert auf vergleichenden Messungen. Voraussetzung für die Einhaltung der Werte ist die gleiche Qualität der eingesetzten Werkstoffe sowie von Fertigung, Montage und Einstellung wie bei den geprüften Elementen.

5 Veröffentlichungshinweise

Es gilt das ift-Merkblatt „Bedingungen und Hinweise zur Verwendung von ift-Prüfdokumentationen“.

ift Rosenheim
08.10.2018

Dr. Joachim Hessinger, Dipl.-Phys.
Prüfstellenleiter
Bauakustik

Bernd Saß, Dipl.-Ing. (FH)
Stv. Prüfstellenleiter
Bauakustik

BEDIENUNGS- UND PFLEGEANLEITUNG

TITAN

BEDIENUNGS- UND PFLEGEANLEITUNG:
TITAN AF, TITAN IP, FAVORIT.

MEHR ALS GUTE FENSTER

- Achten Sie bei allen Arbeiten an Fenstern/Fenstertüren auf Ihre Sicherheit!
- Kinder und Personen, die die Gefahren nicht einschätzen können, von der Gefahrenstelle fernhalten!
- Lassen Sie keine Schmiermittel zu Boden tropfen und keine Werkzeuge im Arbeitsbereich herumliegen!



Verletzungsgefahr durch Sturz aus geöffneten Fenstern

- Verwenden Sie nur standfeste Trittleitern.
- Sichern Sie sich gegen Herausfallen aus dem Fenster.
- Halten Sie sich nicht am geöffneten Fensterflügel fest.



Verletzungsgefahr durch Einklemmen von Körperteilen

- Beim Schließen von Fenstern/Fenstertüren niemals in die Öffnung zwischen Flügel und Blendrahmen greifen.



Verletzungsgefahr & Sachschäden durch Andrücken des Flügels gegen den Öffnungsrand Verletzungsgefahr & Sachschäden durch Andrücken des Flügels gegen den Öffnungsrand

- Andrücken des Flügels gegen den Öffnungsrand (Mauerlaibung) unterlassen.

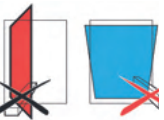

Verletzungsgefahr und Sachschäden durch Einbringen von Hindernissen zwischen Flügel und Rahmen

- Einbringen von Hindernissen in die Öffnung zwischen Flügel und Rahmen unterlassen.



Verletzungsgefahr und Sachschäden durch Zusatzbelastung des Flügels

- Zusatzbelastung des Flügels unterlassen.



Verletzungsgefahr durch Windeinwirkung

- Windeinwirkungen auf den geöffneten Flügel vermeiden.
- Bei Wind/Durchzug Fenster verschließen und verriegeln.

WARUNUNG Verletzungsgefahr bei Funktionsstörung des Fensterelements

- Betätigen Sie bei Funktionsstörung das Fenster nicht weiter.
- Sichern Sie das Fenster und lassen Sie es umgehend von einem Fachbetrieb instand setzen.

Bedienung - Dreh-Kipp

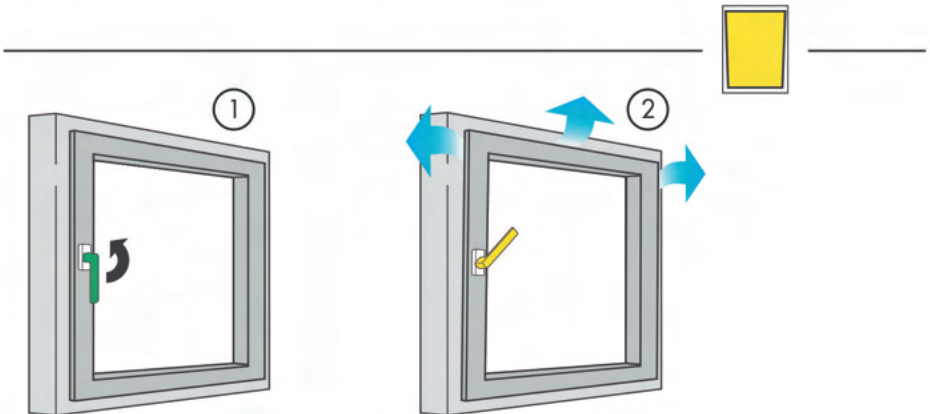
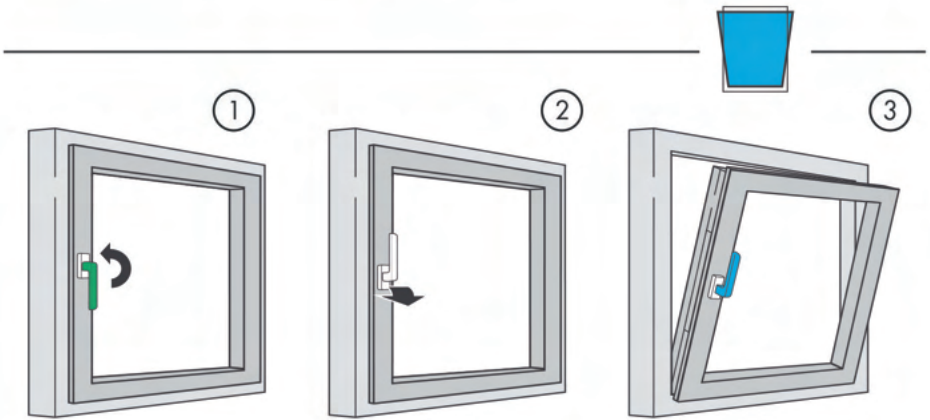
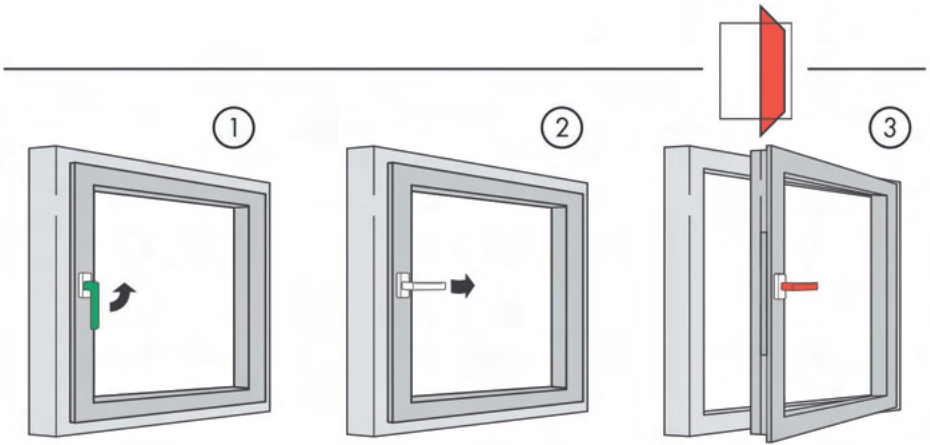

Behebung - Fehlschaltung

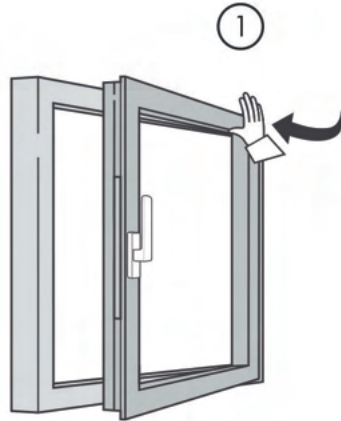
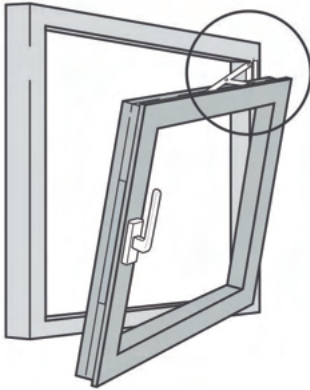

Bedienung - Kippen vor Drehen (TBT)



①



②



③

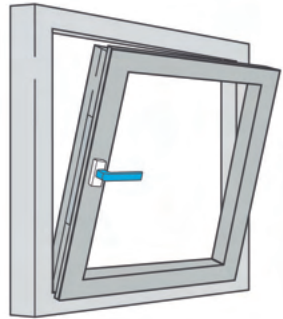

①

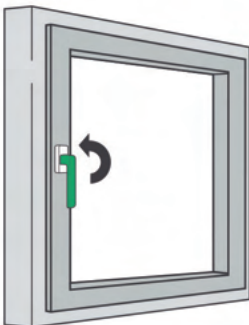

②



③

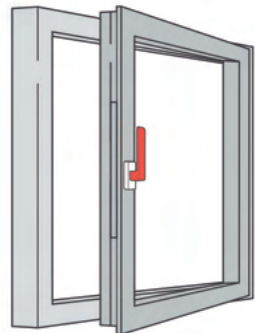



①



②

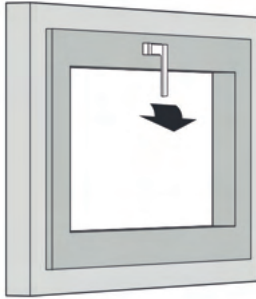

③

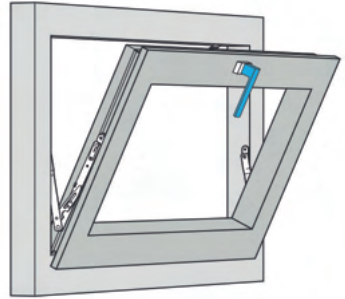

①

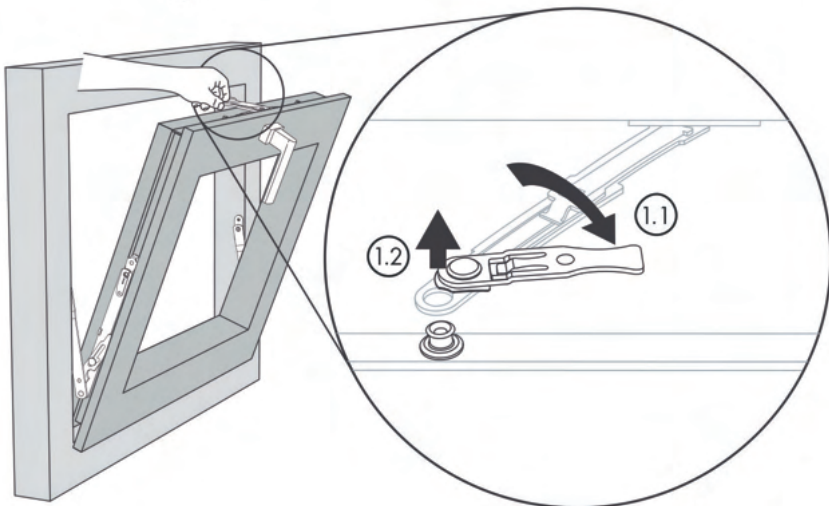

Bedienung - Kipp

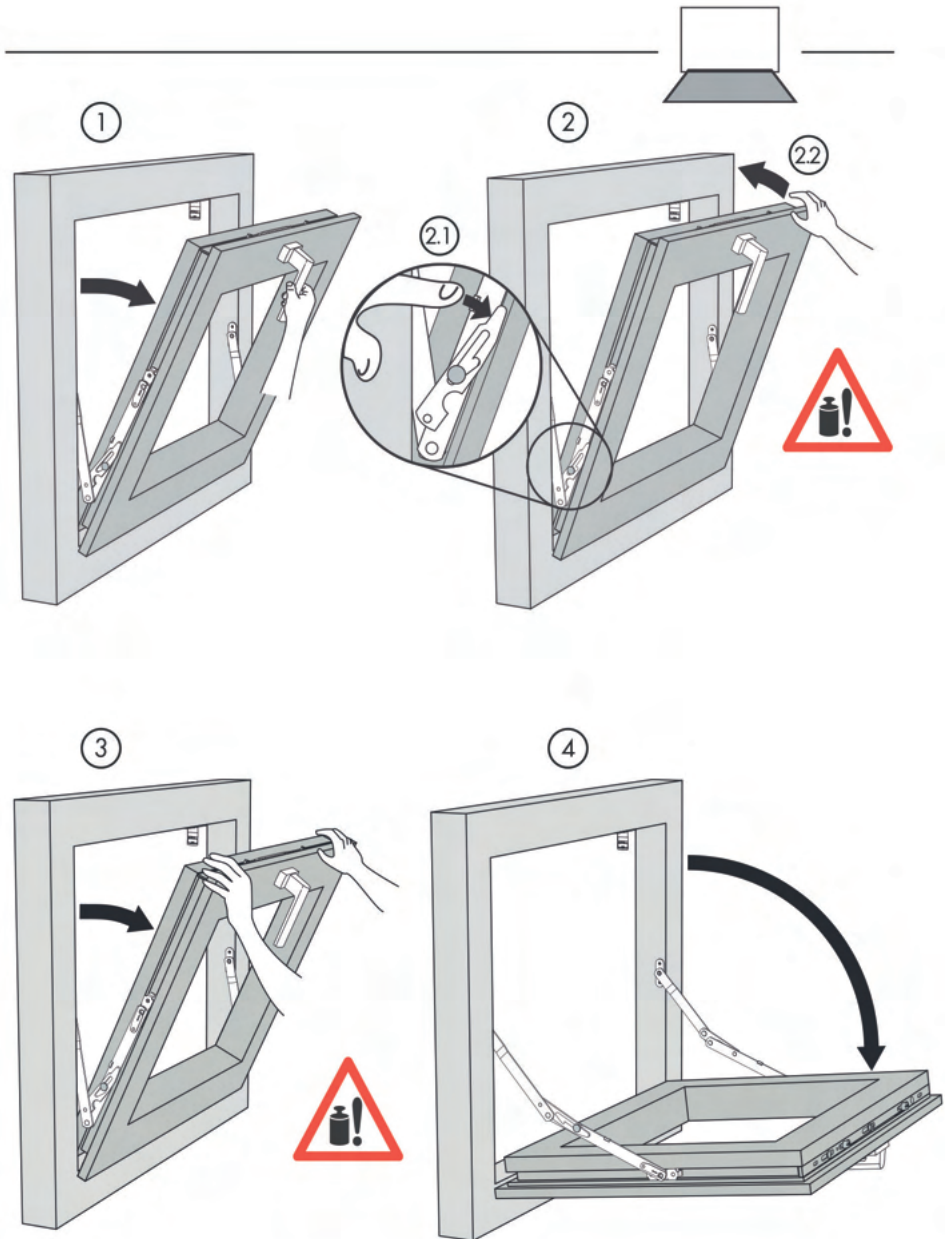

Pflege - Reinigung

Ihre Fenster/Fenstertüren sind mit einem hochwertigen Ventana Beschlag ausgestattet. Damit seine Leichtgängigkeit und einwandfreie Funktion möglichst lange erhalten bleibt, empfehlen wir Ihnen, die nachfolgend beschriebenen Pflege und Inspektionsarbeiten in regelmäßigen Abständen (mindestens einmal jährlich oder öfter bzw. im Schul- und Hotelbau, in Meeresnähe oder in Gebieten wo Flugsand zu erwarten ist halbjährlich) durchzuführen.

Reinigung und Oberflächenkonservierung

- Entfernen Sie alle Verschmutzungen umgehend und rückstandsfrei, da diese die Funktion und den Oberflächenschutz der Beschläge beeinträchtigen können!
- Benutzen Sie zur Reinigung nur milde, ph-neutrale Reiniger in verdünnter Form! Verwenden Sie niemals scharfe Gegenstände, Scheuermittel oder aggressive Reinigungsmittel (z. B. essig- oder säurehaltige Reiniger), da diese den Korrosionsschutz der Beschläge angreifen können!
- Achten Sie bei der Reinigung darauf, dass kein Wasser in den Beschlag hinein läuft.
- Trocknen Sie den Beschlag nach der Reinigung gründlich und ölen Sie die Oberfläche mit einem säure- und harzfreien Öl leicht ein, indem Sie ihn mit einem ölgetränkten Tuch abwischen.

ACHTUNG: Der Titan AF-X-Beschlag darf nach dem Trocknen der Oberfläche nicht mit einem Öl abgewischt werden. Für die sich selbst ausbildende Passivschicht dieses Beschlages muss Sauerstoff aus der Luft ungehindert die Oberfläche erreichen können. Dieser Mechanismus würde durch eine Ölschicht behindert werden. Bei Unsicherheiten bzgl. des bei Ihnen eingebauten Beschlages, wenden Sie sich bitte an Ihren Fenster- Türlieferanten.

Pflege - Inspektion und Schmierung

Prüfen Sie alle sicherheitsrelevanten Beschlagteile () auf festen Sitz und Verschleiß.

- Prüfen Sie, ob der Scherenlagerbolzen (x) bis zum Anschlag eingeschoben ist. Falls nicht, schieben Sie diesen per Hand bis zum Anschlag nach oben.
- Achten Sie auf lose Befestigungsschrauben sowie auf festen Sitz des Hebels. Ziehen Sie lose Befestigungsschrauben mit einem geeigneten Werkzeug nach. Achtung: Schrauben beim Nachziehen nicht überdrehen!
- Lassen Sie verschlissene/defekte Beschlagteile oder überdrehte Schrauben durch einen Fachbetrieb austauschen.

Fetten oder ölen Sie alle beweglichen Beschlagteile und alle Verschlussstellen.

- Verwenden Sie hierzu ausschließlich säure- und harzfreies Öl oder Fett.
- Verwenden Sie für die beweglichen Teile im Fensterflügel ein Sprühfett, das Sie in jede Öffnung des Beschlags hinein sprühen. Danach bringen Sie den Beschlag mehrmals in die vorgesehenen Schaltstellungen, bis sich das Fett verteilt hat. Wischen Sie überschüssiges Öl/Fett vom Fensterrahmen ab.

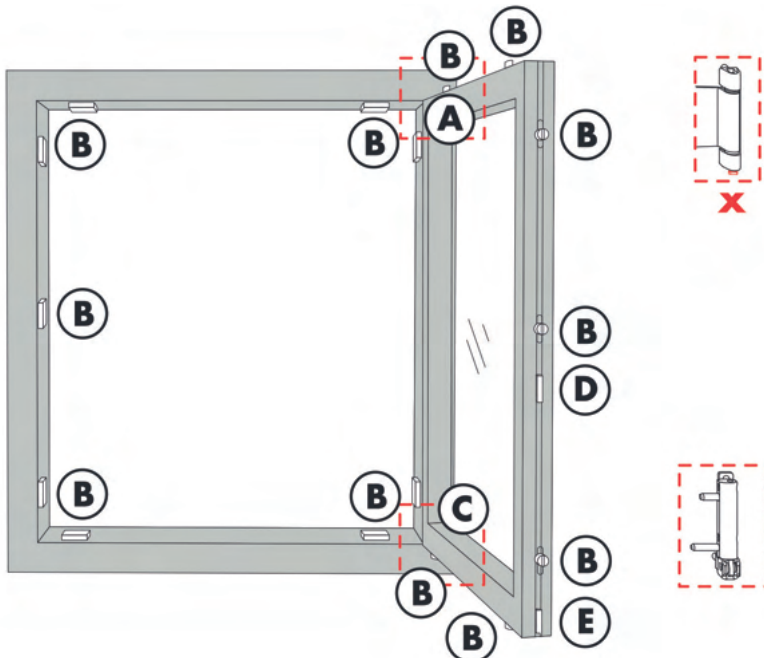

Pflege - Schmierstellen

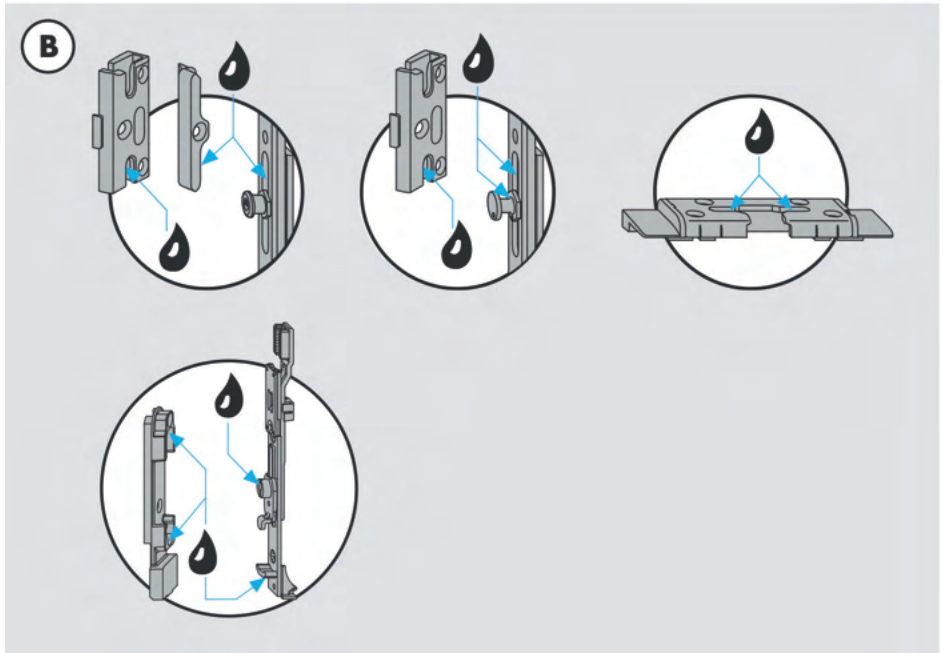
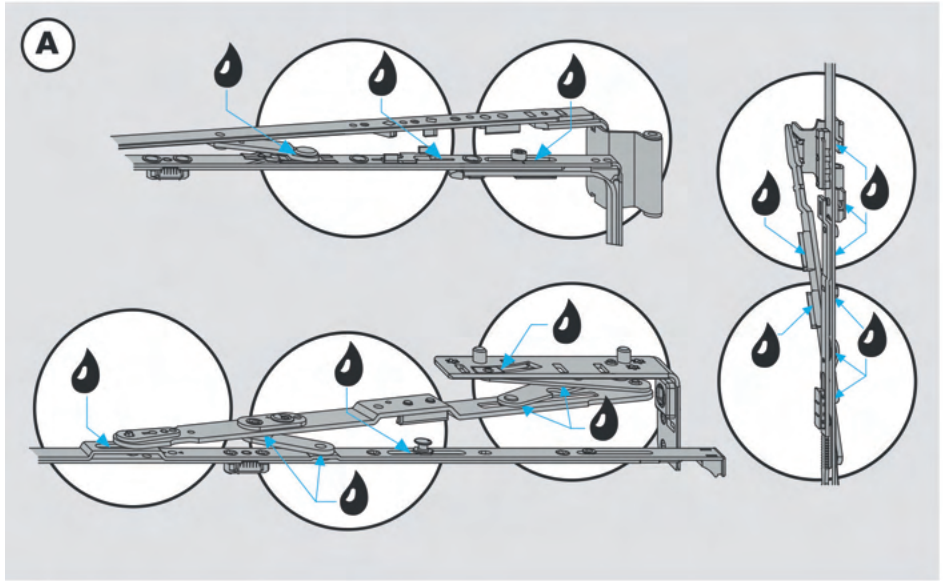

C

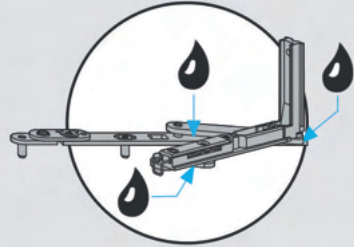
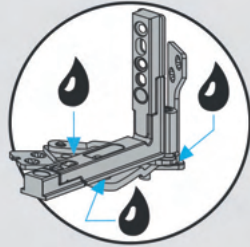

D

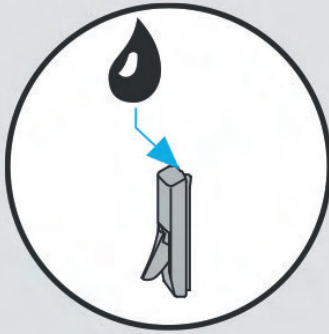

E



Sicherheitshinweise

- Achten Sie bei allen Arbeiten an Fenstern/Fenstertüren auf Ihre Sicherheit!
- Kinder und Personen, die die Gefahren nicht einschätzen können, von der Gefahrenstelle fernhalten!
- Lassen Sie keine Schmiermittel zu Boden tropfen und keine Werkzeuge im Arbeitsbereich herumliegen!



Verletzungsgefahr durch Sturz aus geöffneten Fenstern

- Verwenden Sie nur standfeste Trittleitern.
- Sichern Sie sich gegen Herausfallen aus dem Fenster.
- Halten Sie sich nicht am geöffneten Fensterflügel fest.



Verletzungsgefahr durch Einklemmen von Körperteilen

- Beim Schließen von Fenstern/Fenstertüren niemals in die Öffnung zwischen Flügel und Blendrahmen greifen.



Verletzungsgefahr & Sachschäden durch Andrücken des Flügels gegen den Öffnungsrand Verletzungsgefahr & Sachschäden durch Andrücken des Flügels gegen den Öffnungsrand

- Andrücken des Flügels gegen den Öffnungsrand (Mauerlaibung) unterlassen.

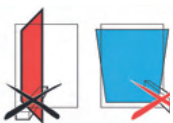

Verletzungsgefahr und Sachschäden durch Einbringen von Hindernissen zwischen Flügel und Rahmen

- Einbringen von Hindernissen in die Öffnung zwischen Flügel und Rahmen unterlassen.



Verletzungsgefahr und Sachschäden durch Zusatzbelastung des Flügels

- Zusatzbelastung des Flügels unterlassen.



Verletzungsgefahr durch Windeinwirkung

- Windeinwirkungen auf den geöffneten Flügel vermeiden.
- Bei Wind/Durchzug Fenster verschließen und verriegeln.

WARUNUNG Verletzungsgefahr bei Funktionsstörung des Fensterelements

- Betätigen Sie bei Funktionsstörung das Fenster nicht weiter.
- Sichern Sie das Fenster und lassen Sie es umgehend von einem Fachbetrieb instand setzen.

Ein- und Aushängen des Fensterflügels

Fensterflügel einhängen



①

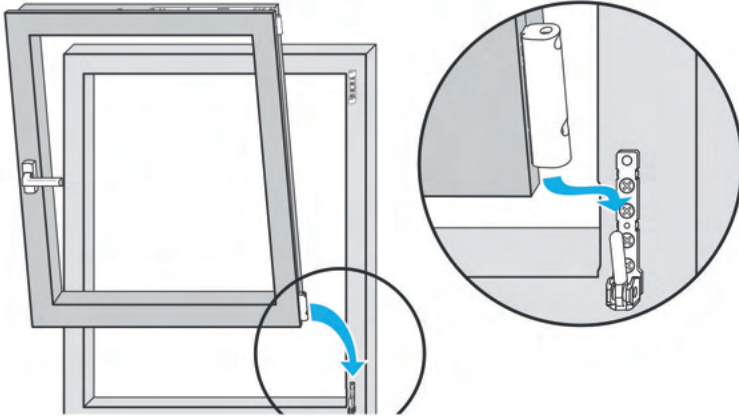

②

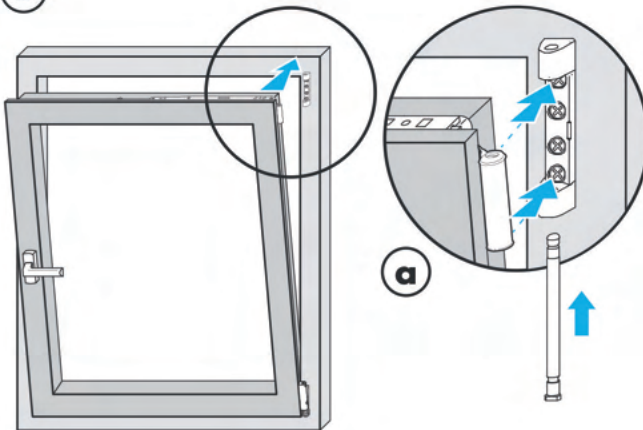

Ⓐ = Bandseite TITAN

Einschieben des Scherenlagerbolzens bei 0° oder 60° Öffnungsstellung

Fensterflügel aushängen

Aushängen in umgekehrter Reihenfolge

Justierung einstellbarer Beschlagteile

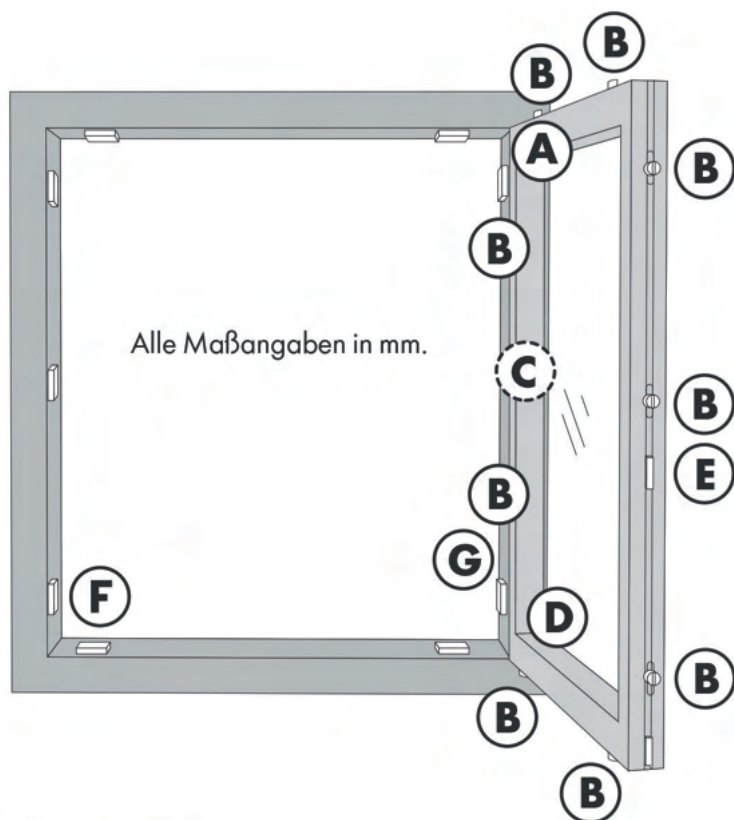

- A** Schere und Scherenlager
- B** Verschlussstelle
- C** Kippflügelband (nur bei Kippflügel)
- D** Eckband - Falzeckband - Ecklager
- E** Schnäpper
- F** Auflauf
- G** Zusatzbauteil schwer

Justierung einstellbarer Beschlagteile

A Schere

TITAN iP, AF

Andruckeinstellung

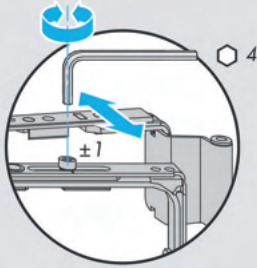

Seiteneinstellung

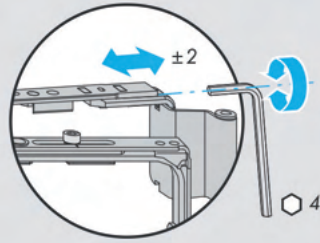

A Schere

AX 34/V-V/SE

Seiteneinstellung

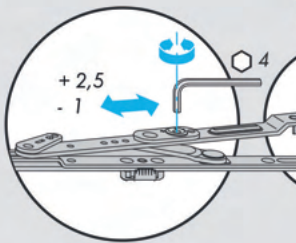

Andruckeinstellung

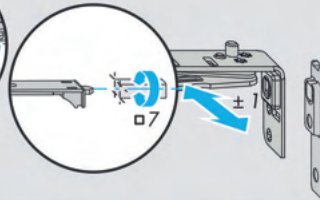
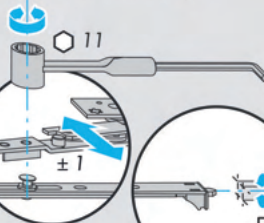

A Schere/Scherenlager

Rundbogen

Andruckeinstellung

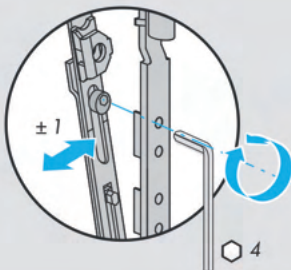

Seiteneinstellung

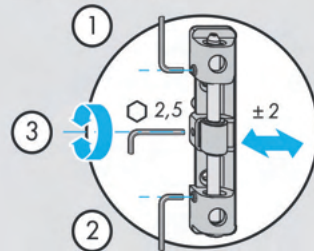

Justierung einstellbarer Beschlagteile

B Verschlussstelle

TITAN iP, AF - Komfortpilzbolzen

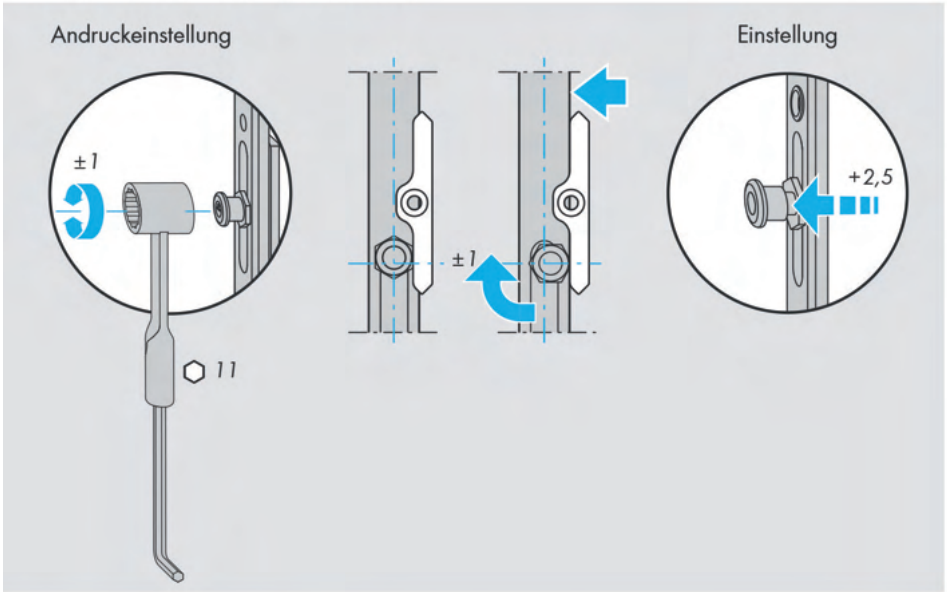

C Kippflügelband

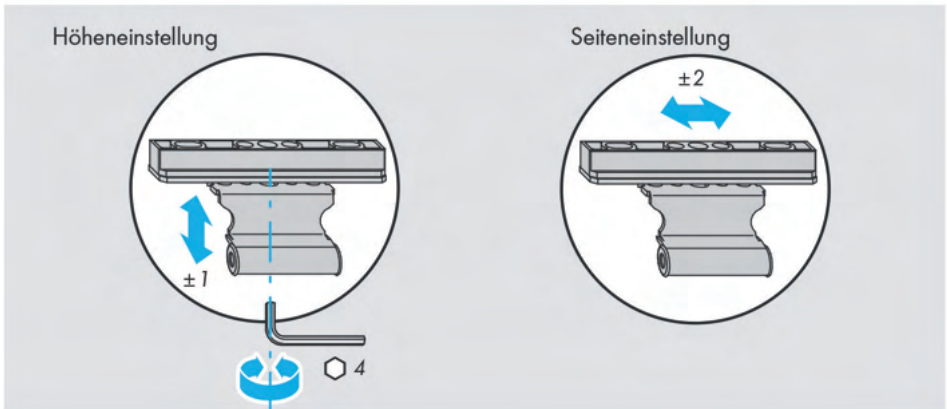

Justierung einstellbarer Beschlagteile

D Eckband

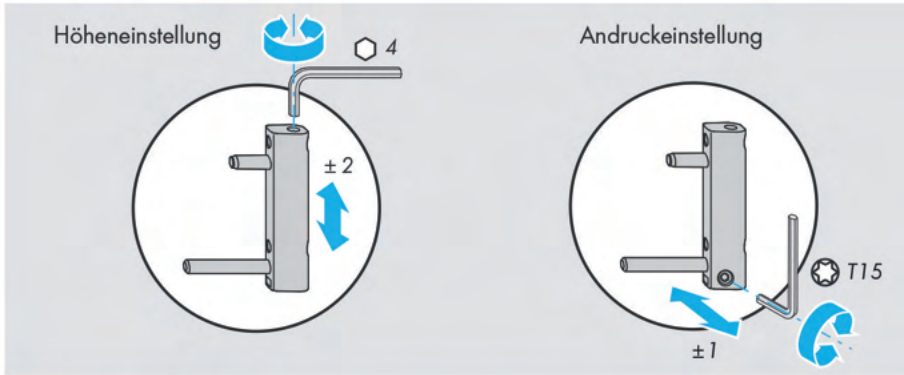

D Eckband SE

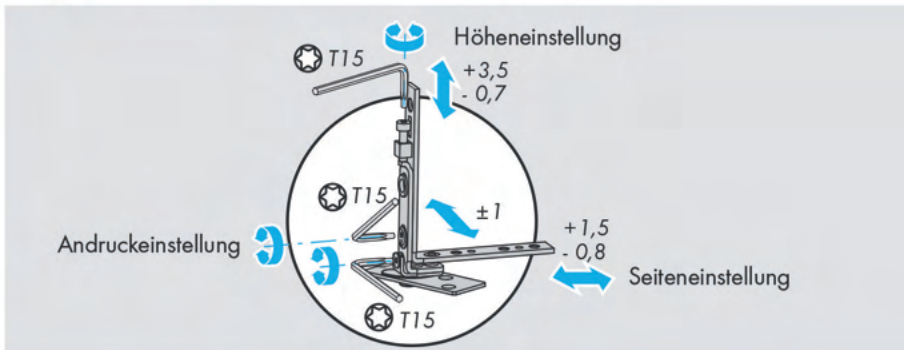

D Ecklager

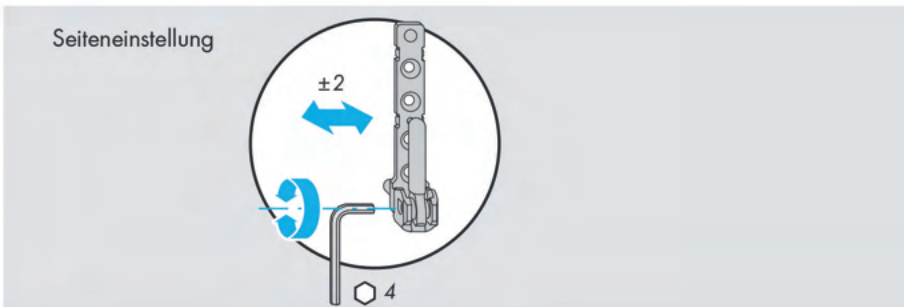

Justierung einstellbarer Beschlagteile

D Ecklager/Eckband

V-V

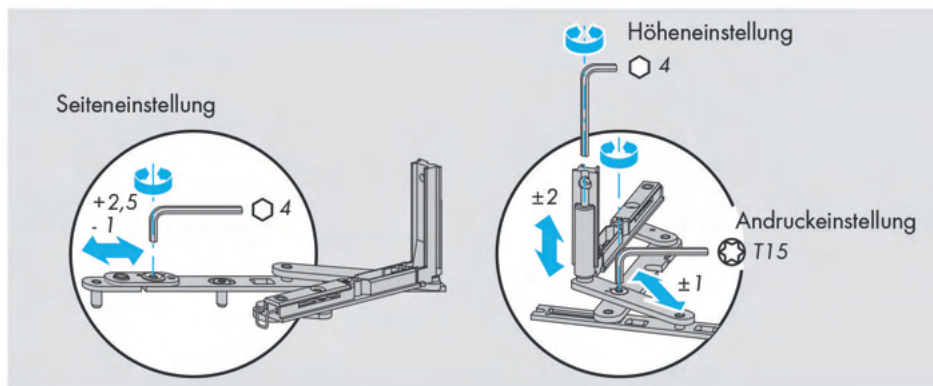

E Schnäpper

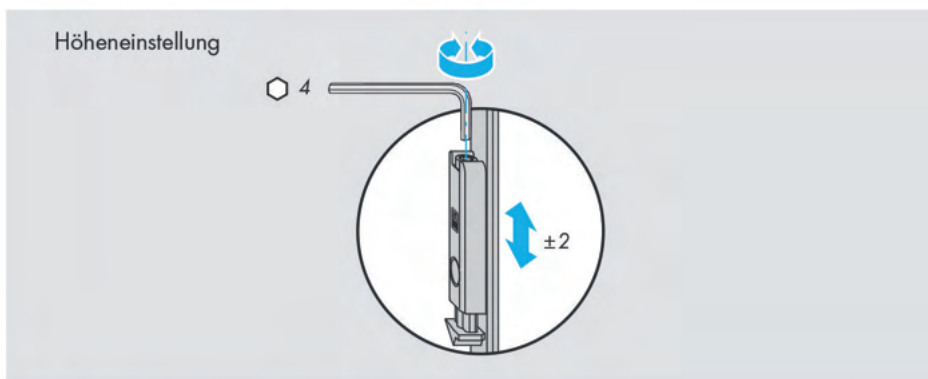

F Auflauf Rundbogen

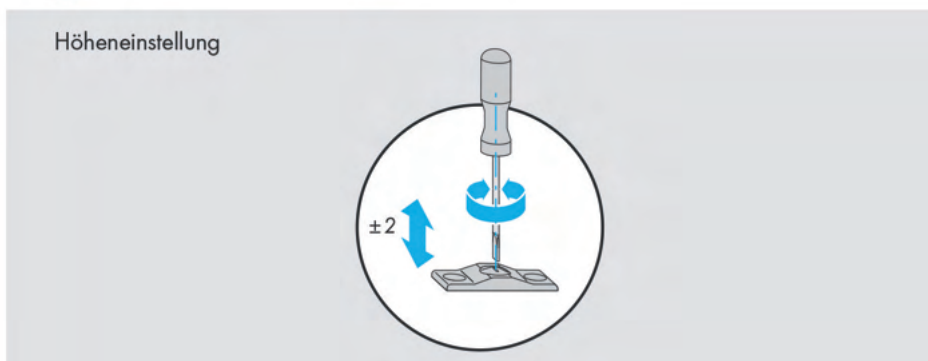

G Zusatzbauteil V-V schwer

Höheneinstellung

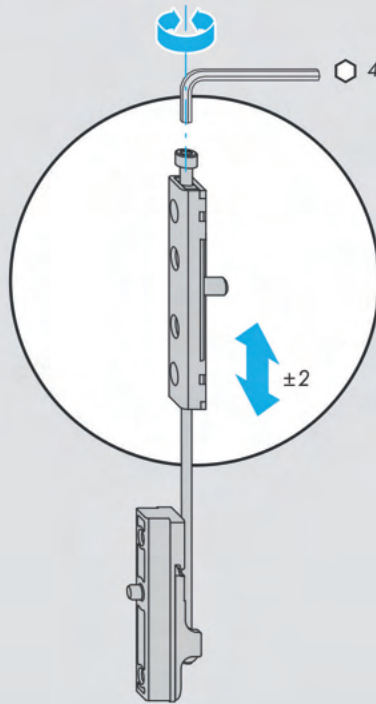

PFLEGE UND WARTUNGSANLEITUNG

KFV

PFLEGE- UND WARTUNGSANLEITUNG:
FÜR KFV MEHRFACHVERRIEGELUNGEN
DER SERIEN 2XXX, 4XXX, 8XXX

MEHR ALS GUTE FENSTER

Pflege und Wartungsanleitung für KfV Mehrfachverriegelungen der Serien 2xxx, 4xxx, 8xxx

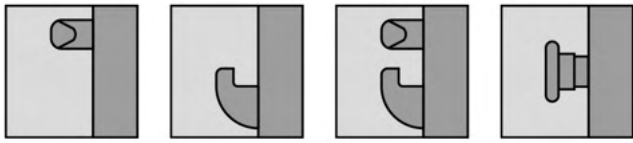

Reinigung

Verwenden Sie keine aggressiven oder lösungsmittelhaltigen Reinigungsmittel zur Reinigung, da sonst die Oberfläche der Bauteile beschädigt werden kann.

Wartung

Eine jährlich regelmäßige Wartung ist durchzuführen, bei der alle beweglichen Bauteile auf einwandfreie Funktion geprüft werden.



Die Mehrfachverriegelung ist mit einer Langzeitschmierung ausgestattet und ist aufgrund dessen wartungsfrei.

Sollte dennoch eine nachträgliche Schmierung notwendig werden, verwenden Sie ausschließlich Sprühfett.



Reparaturen dürfen ausschließlich von einem, für KfV Produkte zertifizierten Fachbetrieb vorgenommen werden.



Weitere Informationen zur Gewährleistung entnehmen Sie bitte den AGBs, die für Sie zum Download unter:

www.siegenia.com bereitstehen.

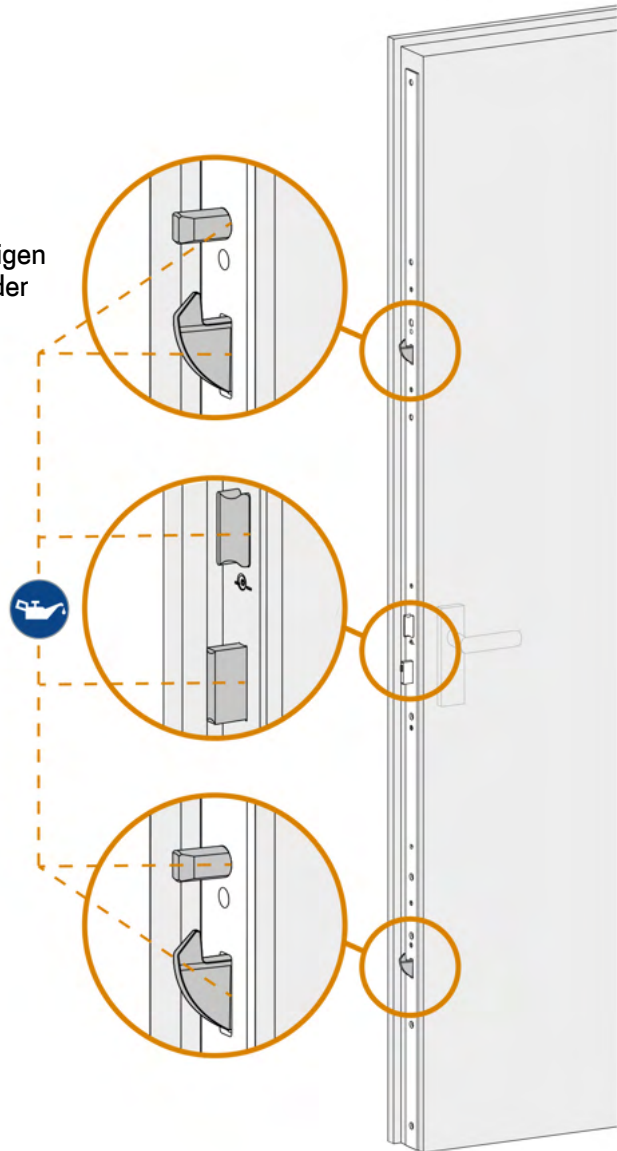

Tür im Schlossbereich nicht durchbohren.

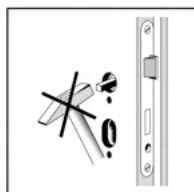

Drückerstift nicht mit Gewalt einsetzen.

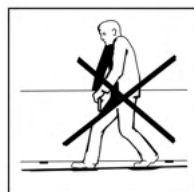

Türblatt nicht am Drücker tragen.

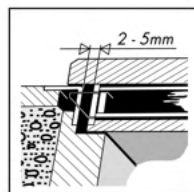

Schließblech/Stulp Abstand 2 bis 5 mm.

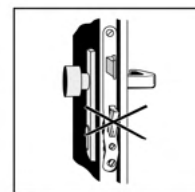

Bei Spuren von Gewalt muss das Schloss ersetzt werden.

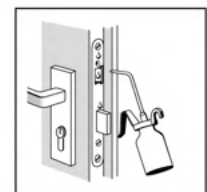

Schließelemente im Bedarfsfall schmieren.

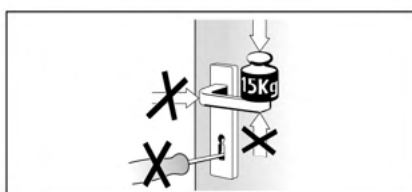

Drücker nur in Betätigungsrichtung belasten. Max. Kraft 150 N. Das Schloss nur mit dem zugehörigem Schlüssel geschlossen.

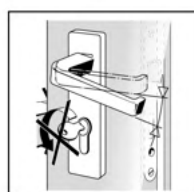

Drücker und Schlüssel dürfen nicht gleichzeitig betätigt werden.

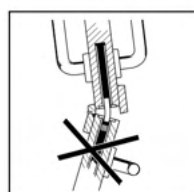

Zweiflügelige Türen dürfen verriegelt nicht aufgezungen werden.



Der Riegel darf nicht zum Offenhalten der Tür verwendet werden.

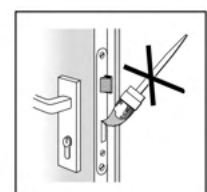

Schließelemente dürfen nicht überlackiert werden.

FLUCHTTÜRSYSTEME

Die Entscheidung, welche DIN EN Norm (179 oder 1125) zum Tragen kommt, ist von dem jeweiligen Architekten, Brandschutzbeauftragten, Bauherrn oder Planer zu treffen.

Notausgangstür (DIN EN 179)



Notausgangsverschlüsse nach EN 179 sind bestimmt für Gebäude, die keinem öffentlichen Publikumsverkehr unterliegen und deren Besucher die Funktion der Fluchttüren kennen. Dies können unter anderem auch Nebenausgänge in öffentlichen Gebäuden sein, die nur von autorisierten Personen genutzt werden. Als Beschlagelemente sind Drücker oder Stoßplatten vorgeschrieben.

Anti-Paniktür (DIN EN 1125)



Anti-Panikverschlüsse nach EN 1125 kommen in öffentlichen Gebäuden zum Einsatz, bei denen die Besucher die Funktion der Fluchttüren nicht kennen und diese im Notfall auch ohne Einweisung betätigen können müssen. Hier sind Stangengriffe oder Druckstangen, die über die Türbreite gehen, zwingend als Beschlagelemente vorgeschrieben!

Hiervon sind zum Beispiel Krankenhäuser, Schulen, öffentliche Verwaltungen, Flughäfen und Einkaufszentren betroffen.



Beispiel:
Büros ohne
Publikumsverkehr
Fabrik/Produktion



Beispiel:
Disco/Nachtclub
Kino
Einkaufszentrum
Flughafen

Umschaltfunktion B

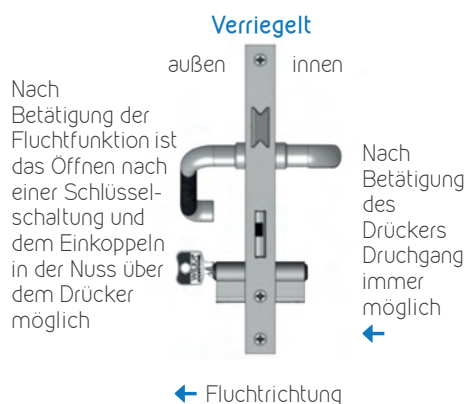

Wechselfunktion E

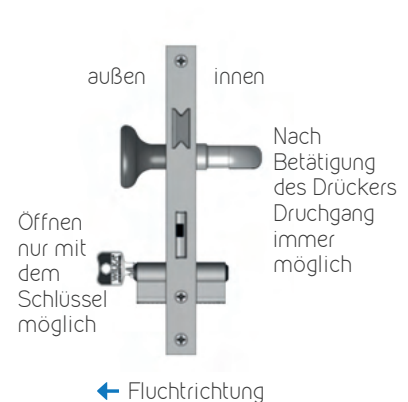

PRODUKTBESCHREIBUNG

AEROCONTROL

MEHR ALS GUTE FENSTER

Magnetschaltertyp UMS001 – 4-polig mit Sabotagelinie Technische Leistungsbeschreibung

Kombinierte Verschluss- und Öffnungsüberwachung

VdS-Klasse	B
VdS Anerkennungs-Nr.	G 102515
Anzahl Schaltleitungen	4
Arbeitskontakte	<ul style="list-style-type: none">▪ Schließer (geschlossen bei angelegtem Magnet) zur Verschluss- bzw. Öffnungsüberwachung▪ Sabotagelinie (erforderlich bei VdS-Klasse B)
Alarm bei	<ul style="list-style-type: none">▪ Öffnung des Fensters/der Fenstertür▪ Betätigung des Hebels▪ gewaltsamem Verschieben eines Schließzapfens▪ Unterbrechung der Sabotagelinie

Hinweise zum Anschluss

 Magnetschalter können durch zu hohe Spannungen und Ströme beschädigt werden! Zur Prüfung eignet sich das Prüfgerät Magnetschalter ZUPG0010 oder handelsübliche Digitalmultimeter mit Durchgangsprüfer. Niemals einen Glühlampen-Durchgangsprüfer verwenden. Die Technischen Daten des Magnetschalters dürfen nicht überschritten werden.

- Die Anschlussbelegung muss durch Ausmessen ermittelt werden.

Hinweis: Zur Sicherheit gegen Manipulationen sind alle Leitungsadern gleichfarbig. Beachten Sie die Hinweise zu möglichen Fehlerquellen.

Magnetschaltertyp UMS002 – 6-polig Schließer/Öffner mit Sabotagelinie Technische Leistungsbeschreibung

Kombinierte Verschluss- und Öffnungsüberwachung

VdS-Klasse	B
VdS Anerkennungs-Nr.	G 102521
Anzahl Schaltleitungen	6
Arbeitskontakte	<ul style="list-style-type: none">▪ Öffner (geöffnet bei angelegtem Magnet) zur Steuerung, z. B. Heizungsanlagen▪ Schließer (geschlossen bei angelegtem Magnet) Verschluss- bzw Öffnungsüberwachung▪ Sabotagelinie
Alarm bei	<ul style="list-style-type: none">▪ Öffnung des Fensters/der Fenstertür▪ Betätigung des Hebels▪ gewaltsamem Verschieben eines Schließzapfens▪ Unterbrechung der Sabotagelinie

Hinweise zum Anschluss

 Magnetschalter können durch zu hohe Spannungen und Ströme beschädigt werden! Zur Prüfung eignet sich das Prüfgerät Magnetschalter ZUPG0010 oder handelsübliche Digitalmultimeter mit Durchgangsprüfer. Niemals einen Glühlampen-Durchgangsprüfer verwenden. Die Technischen Daten des Magnetschalters dürfen nicht überschritten werden.

- Die Anschlussbelegung muss durch Ausmessen ermittelt werden.
- Die Schaltleitungen für den Öffner dürfen nicht an eine Einbruchmeldeanlage angeschlossen werden

Hinweis: Zur Sicherheit gegen Manipulationen sind alle Leitungsadern gleichfarbig. Beachten Sie die Hinweise zu möglichen Fehlerquellen.

Magnetschaltertyp UMS003 – 6-polig mit Fremdfeldüberwachung Technische Leistungsbeschreibung

Kombinierte Verschluss- und Öffnungsüberwachung mit Fremdfeldüberwachung

VdS-Klasse	C
VdS Anerkennungs-Nr.	G 102063
Anzahl Schaltleitungen	6
Arbeitskontakte	<ul style="list-style-type: none"> ▪ Schließer (geschlossen bei angelegtem Magnet) zur Verschluss- bzw. Öffnungsüberwachung ▪ Öffner (Kontakt öffnet bei Manipulation mit einem Fremdmagnet) zur Fremdfeldüberwachung ▪ Sabotagelinie (erforderlich bei VdS-Klasse B)
Alarm bei	<ul style="list-style-type: none"> ▪ Öffnung des Fensters/der Fenstertür ▪ Betätigung des Hebels ▪ gewaltsamem Verschieben eines Schließzapfens ▪ Manipulation mit Fremdmagnetfeldern ▪ Unterbrechung der Sabotagelinie

Hinweise zum Anschluss

! Magnetschalter können durch zu hohe Spannungen und Ströme beschädigt werden! Zur Prüfung eignet sich das Prüfgerät Magnetschalter ZUPG0010 oder handelsübliche Digitalmultimeter mit Durchgangsprüfer. Niemals einen Glühlampen-Durchgangsprüfer verwenden. Die Technischen Daten des Magnetschalters dürfen nicht überschritten werden.

Hinweis: Zur Sicherheit gegen Manipulationen sind alle Leitungsadern gleichfarbig. Beachten Sie die Hinweise zu möglichen Fehlerquellen.

Positionierung von Magnetschalter und Magnetzapfen

Versatz Magnetzapfen zu Magnetschalter

Magnetschalter UMS001, UMS002, UMS003, UMS010-LSN

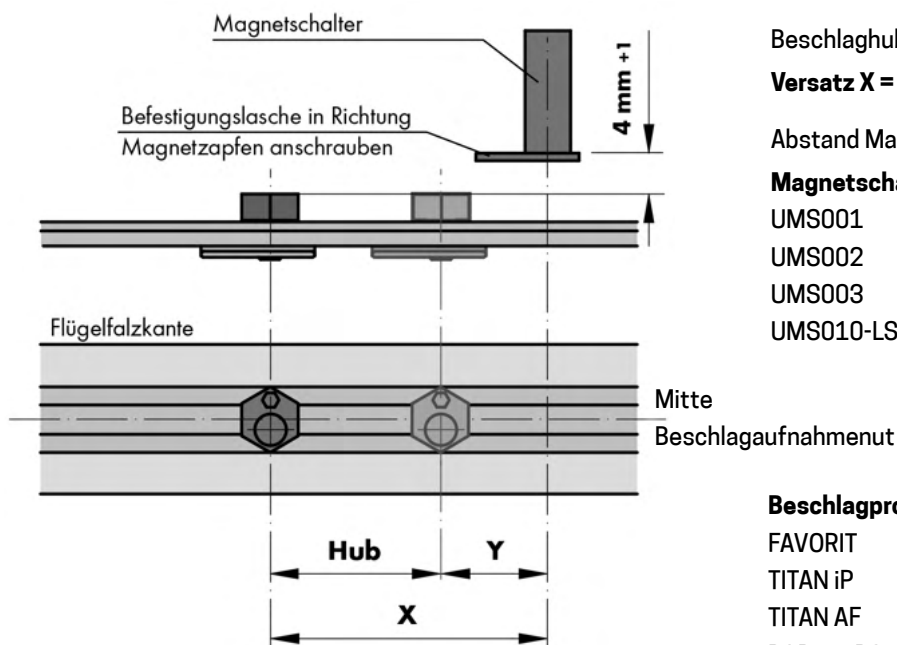

Beschlaghub zur Berechnung des Versatzes in Drehstellung

$$\text{Versatz } X = \text{Hub} + Y$$

Abstand Magnetschalter in Verschlussstellung

Magnetschalter	Maß Y
UMS001	11 mm ±1
UMS002	11 mm ±1
UMS003	11 mm +2
UMS010-LSN	9 mm +2

Beschlagprogramm	Hub
FAVORIT	16 mm
TITAN iP	18 mm
TITAN AF	18 mm
PORTAL PSK 200 Z Plus	56 mm

WARTUNGSANLEITUNG

PORTAL

PSK 160 PLUS

PSK 200 Z

PARALLEL-SCHIEBE-KIPP-ELEMENTE

MEHR ALS GUTE FENSTER



Verletzungsgefahr durch Einklemmen von Körperteilen im Öffnungsspalt zwischen Flügel und Rahmen

- › Greifen Sie beim Schliessen von Fenstern & Fenstertüren niemals zwischen Flügel & Blendrahmen. Gehen Sie stets umsichtig vor.
- › Halten Sie Kinder & Personen, die die Gefahren nicht einschätzen können, von der Gefahrenstelle fern.



Verletzungsgefahr durch Einklemmen von Körperteilen im Öffnungsspalt zwischen gekipptem Flügel und Rahmen

- › Greifen Sie beim Schliessen von Fenstern & Fenstertüren niemals zwischen Flügel und Blendrahmen. Gehen Sie stets umsichtig vor.
- › Halten Sie Kinder & Personen, die die Gefahren nicht einschätzen können, von der Gefahrenstelle fern.



Verletzungsgefahr durch Sturz aus geöffneten Fenstern und Fenstertüren

- › Gehen Sie in der Nähe von geöffneten Fenstern und Fenstertüren vorsichtig vor.
- › Halten Sie Kinder & Personen, die die Gefahren nicht einschätzen können, von der Gefahrenstelle fern.

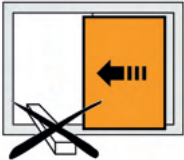

Verletzungsgefahr und Sachschäden durch Einbringen von Hindernissen in den Öffnungsspalt zwischen Flügel und Rahmen

- › Bringen Sie keine Hindernisse in den Öffnungsspalt zwischen Flügel und Rahmen ein.
- › Halten Sie Kinder & Personen, die die Gefahren nicht einschätzen können, von der Gefahrenstelle fern.



Verletzungsgefahr und Sachschäden durch Einbringen von Hindernissen in den Öffnungsspalt zwischen gekipptem Flügel und Rahmen

- › Bringen Sie keine Hindernisse in den Öffnungsspalt zwischen Flügel und Rahmen ein.
- › Halten Sie Kinder & Personen, die die Gefahren nicht einschätzen können, von der Gefahrenstelle fern.



Verletzungsgefahr und Sachschäden durch Zusatzbelastung des Flügels

- › Unterlassen Sie zusätzliche Belastung des Flügels.
- › Halten Sie Kinder & Personen, die die Gefahren nicht einschätzen können, von der Gefahrenstelle fern.



Verletzungsgefahr durch Windeinwirkung

- › Vermeiden Sie das Wind auf den geöffneten Flügel wirken kann.
- › Schließen Sie bei Wind und Durchzug den Fensterflügel und / oder Fenstertürflügel.
- › Halten Sie Kinder & Personen, die die Gefahr nicht einschätzen können, von der Gefahrenstelle fern.

Das Parallel-Schiebe-Kipp-Element ist mit einem hochwertigen SIEGENIA Beschlag ausgestattet.

Damit dessen einwandfreie Funktion erhalten bleibt, müssen bei der regelmäßigen Wartung folgende Hinweise unbedingt beachtet werden.

Innerhalb der sicherheitsrelevanten Bereiche sind alle Beschlagteile durch Sichtprüfung auf einwandfreien Zustand und einwandfreie Funktion zu prüfen.

Lagerstellen der Laufrollen müssen einwandfrei sauber und gangig sein. Gegebenenfalls reinigen und fetten.

Wurde das Parallel-Schiebe-Kipp-Element längere Zeit nicht geöffnet, kann es zu Schwergangigkeit kommen. Deshalb schwergangige Flügel- oder Beschlagelemente nicht ruckartig bzw. gewaltsam öffnen! Sondern Ursache der Schwergangigkeit ermitteln und beseitigen.

Beschlagteile, gemäß Plan fetten. Z. B. Mehrzwecköl z. B. WD 40 oder gleichwertig verwenden.

Lauf-, Führungsschiene und Gleiter auf Verschmutzung prüfen. Gegebenenfalls reinigen.

Bei Wind oder Regen die Parallel-Schiebe-Kipp Elemente schliesen bzw. geschlossen halten.

Reinigen Sie das Parallel-Schiebe-Kipp-Element nur mit milden, pH-neutralen Reinigungsmitteln in verdünnter Form.

Verwenden Sie niemals aggressive, säurehaltige Reinigungsmittel oder Scheuermittel, da diese den Korrosionsschutz der Beschlagteile angreifen können.

Info

Wir haften nicht für Funktionsstörungen und Beschädigungen der Beschläge, sowie der damit ausgestatteten Parallel-Schiebe-Elemente, wenn: die Montage nicht entsprechend unserer Anschlagnanleitung und den allgemein anerkannten Regeln der Technik erfolgte, - der Beschlag durch Gewalteinwirkung, durch Fehlgebrauch oder durch äußere Einflüsse beeinträchtigt wurde, am Beschlag eigenmächtige Änderungen vorgenommen wurden, - nicht freigegebene Beschlagteile anderer Baureihen oder anderer Hersteller mitverwendet werden; das bezieht sich auch auf nicht freigegebene Kombinationen von Beschlagteilen mit unterschiedlicher Oberflächenveredelung, - der Beschlag nicht mindestens einmal jährlich entsprechend dieser Wartungsanleitung gewartet wurde, - der Endkunde nicht über diese Wartungsanleitung informiert und entsprechend instruiert wurde.

Wir weisen ausdrücklich daraufhin, das die Beschlagteile regelmäsig zu säubern sind; insbesondere mus die Führungsschiene und Laufschiene für einen störungsfreien Gebrauch sauber gehalten werden
Nachfolgende Wartungsarbeiten gemas dieser Wartungsanleitung sind mindestens einmal jährlich von einem Fensterfachbetrieb durchzuführen:

- Fetten oder olen Sie alle beweglichen Beschlagteile und Verschlussstellen. (Z. B. mit Mehrzweckol WD 40) Verwenden Sie ausschließlich säure- & harzfreies Fett oder Öl.
- Prüfen Sie alle sicherheitsrelevanten Beschlagteile auf festen Sitz und auf Verschleis.
- Die Befestigungsschrauben sind gegebenenfalls nachzuziehen bzw. defekte Beschlagteile sind austauschen.
- Reinigen Sie das Parallel-Schiebe-Kipp-Element nur mit milden, pH-neutralen Reinigungsmitteln in verdünnter Form. Verwenden Sie niemals aggressive, säurehaltige Reinigungsmittel oder Scheuermittel, da diese den Korrosionsschutz der Beschlagteile angreifen können. Darüber hinaus empfehlen wir zur Erhaltung der Oberflächengüte folgende vorbeugende Masnahme:
- Behandeln Sie die Beschlagoberfläche nach der Reinigung mit silikon- und saurefreien Mehrzweckol, z.B. WD 40 oder gleichwertig.

Warnung

Verletzungsgefahr bei Funktionsstörung!

› Das Parallel-Schiebe-Kipp-Element nichtweiter betätigen, sondern sichern und umgehend von einem Fensterfachbetrieb instandsetzen lassen.

Die folgende Arbeiten dürfen nur von einem Fensterfachbetrieb ausgeführt werden:

- der Austausch von Beschlagteilen
 - das Ein- und Ausbauen von Parallel-Schiebe Kippflügeln
 - alle Einstellarbeiten an den Beschlagen
- Es dürfen keine essig- oder saurevernetzenden Dichtstoffe oder solche mit den zuvor genannten Inhaltsstoffen am falt-Schiebe- Element oder dessen unmittelbarer Umgebung verwendet werden. Der direkte Kontakt mit dem Dichtstoff sowie dessen Ausdunstungen können die Oberfläche der Beschlage angreifen.
Bei einer Oberflächenbehandlung - z.B. beim Lackieren oder Lasieren - der Parallel-Schiebe-Kipp-Elemente sind alle Beschlagteile von dieser Behandlung auszuschliesen und auch gegen Verunreinigung hierdurch zu schützen. Diese Wartungsanleitung gilt sinngemas auch für Beschlagteile und Parallel-Schiebe-Kipp-Elemente, die hier nicht speziell beschrieben sind.

PORTAL PSK - Parallel-Schiebe-Kipp-Elemente



Abbildung zeigt den Parrallel-Schiebe-Kipp-Beschlag PSK 160 PLUS
Der vorhandene Zentralverschluss kann abweichen!



Abbildung zeigt den Parrallel-Schiebe-Kipp-Beschlag PSK 200-Z PLUS
Der vorhandene Zentralverschluss kann abweichen!

PORTAL PSK - Parallel-Schiebe-Kipp-Elemente

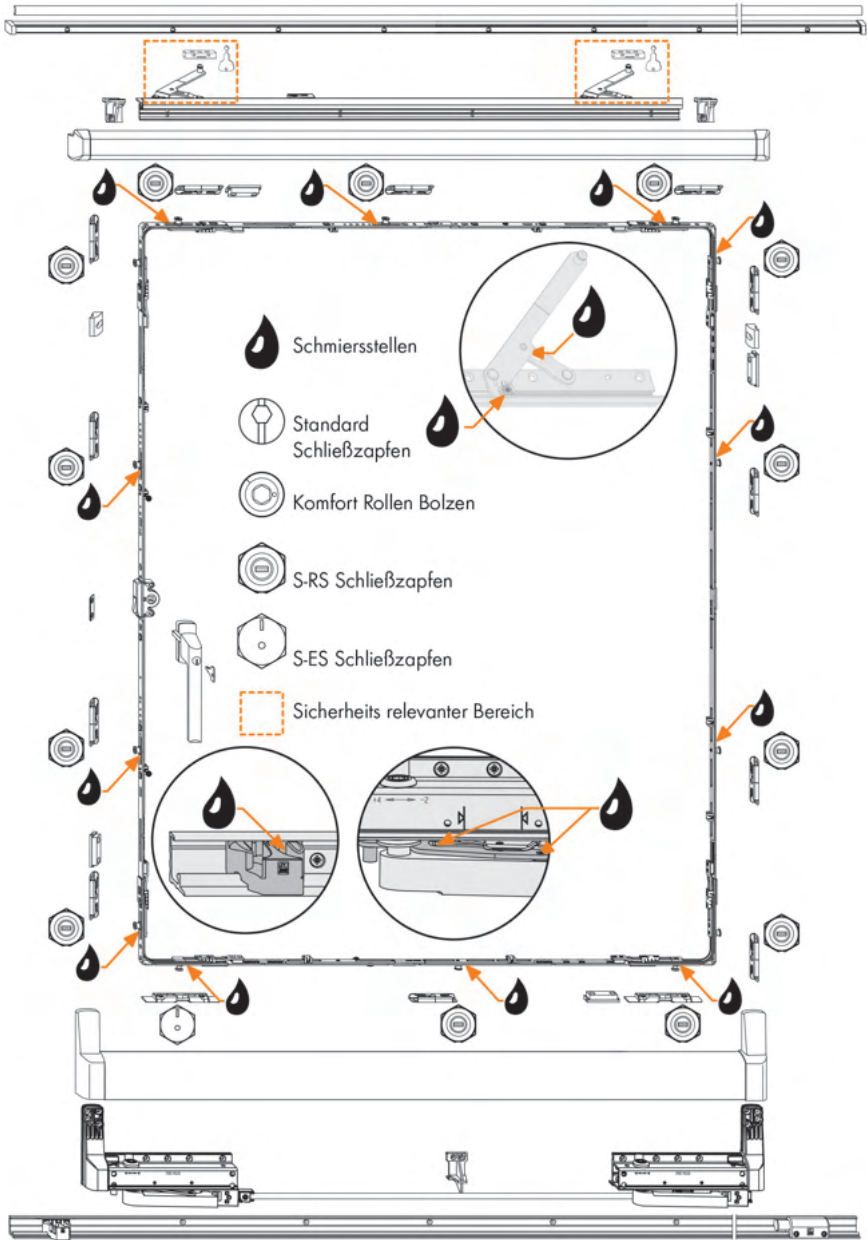
Einstellen der Rastwirkung der Kippschere

Rastwirkung kontrollieren, ggf neu einstellen!
 Maximaler Einstellbereich darf nicht überschritten werden!

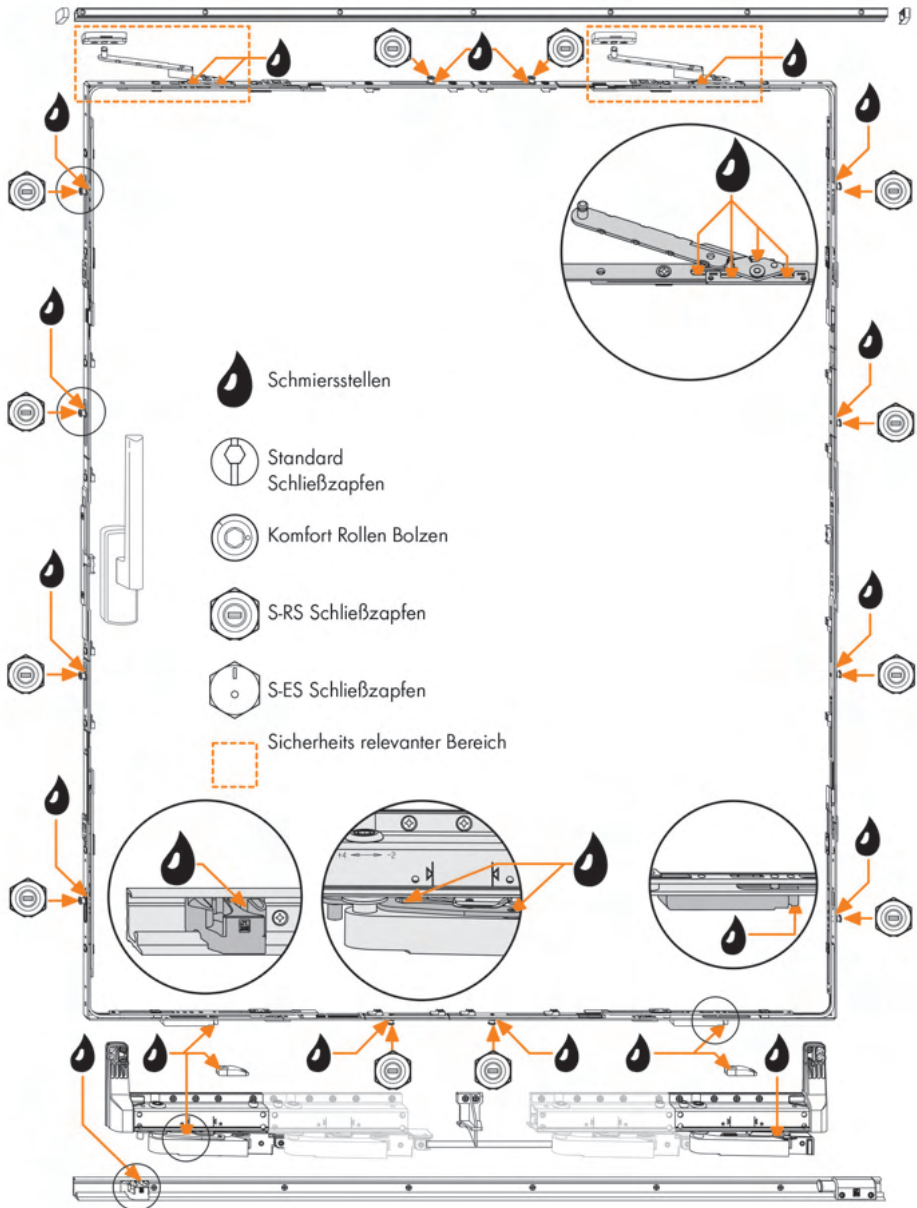
Flügeleinlauf zentrieren

- Innensechskantschrauben lösen
- Riegelteil seitlich verschieben
- Innensechskantschrauben wieder fest anziehen (Drehmoment 4 - 4,5 Nm)

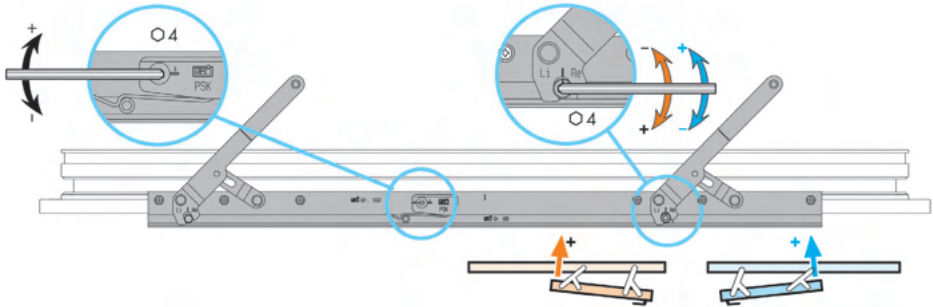

Flügeleinlauf zentrieren

- Innensechskantschrauben lösen
- Riegelteil seitlich verschieben
- Innensechskantschrauben wieder fest anziehen (Drehmoment 4 - 4,5 Nm)

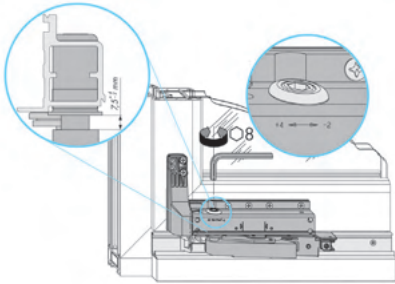

Höhenposition des Parallel-Schiebe-Kipp-Elementes einstellen

- Einstellschraubenschraube ist selbsthemmend

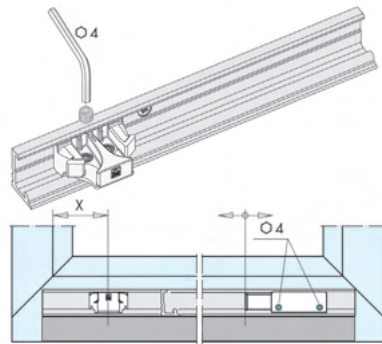

Anschlagbock für Parallel-Schiebe-Kipp-Flügel versetzen

- Innensechskantschrauben lösen
- Anschlagbock seitlich verschieben
- Innensechskantschrauben wieder fest anziehen (Drehmoment 4 - 4,5 Nm)

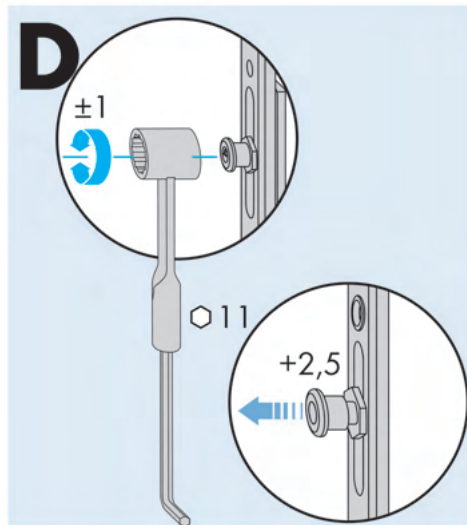
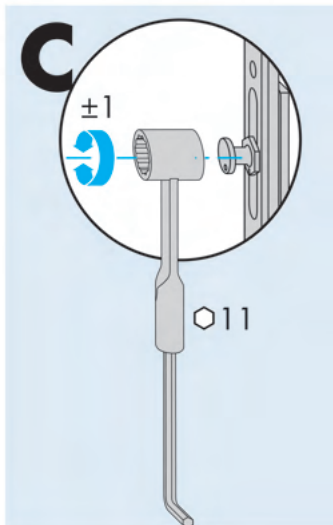
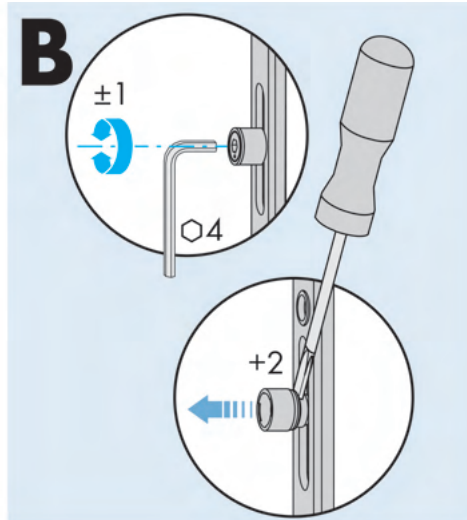
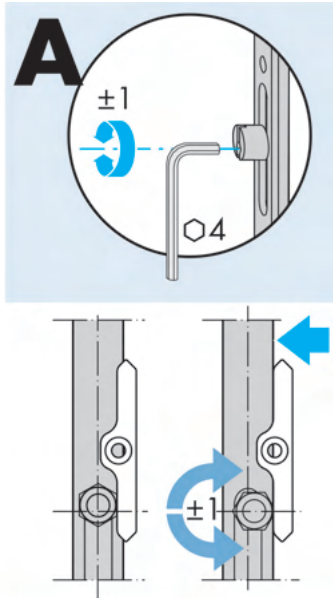

Schließzapfen einstellen

A = Standard Schlieszapfen

B = Komfort-Rollen-Bolzen

C = S-ES Schlieszapfen

D = S-RS Schlieszapfen

Allgemeine Geschäftsbedingungen (AGB) der Ventana Elementebau GmbH Kollweg 10-16 52372 Kreuzau

1. Geltungsbereich

Unsere Lieferungs- und Zahlungsbedingungen gelten ausschließlich, entgegenstehende oder von unseren Lieferungs- und Zahlungsbedingungen abweichende Bedingungen des Bestellers erkennen wir nicht an, es sei denn, wir haben ausdrücklich schriftlich ihrer Geltung zugestimmt. Unsere Lieferungs- und Zahlungsbedingungen gelten auch dann, wenn wir in Kenntnis entgegenstehender oder von unseren Lieferungs- und Zahlungsbedingungen abweichender Bedingungen des Bestellers die Lieferung vorbehaltlos ausführen. Mündliche Abreden sowie Änderungen und Ergänzungen von mit uns geschlossenen Verträgen, gleichgültig ob diese Haupt- oder Nebenbedingungen betreffen, sind nur gültig, wenn diese schriftlich bestätigt worden sind. Die Aufhebung des Schriftformerfordernisses kann nur schriftlich erfolgen.

2. Gefahrenübertragung

Sofern sich aus der Auftragsbestätigung nichts anderes ergibt, ist „Lieferung ab Werk“ vereinbart. Die Gefahr geht mit der Übergabe der Ware an den mit dem Transport beauftragten, spätestens jedoch mit dem Verlassen des Lagers von uns auf den Käufer über. Das gilt unabhängig davon, wer die Versandkosten trägt. Ist die Ware versandbereit und verzögert sich die Auslieferung aus Gründen, die wir nicht zu vertreten haben, so geht die Gefahr mit dem Zugang der Anzeige der Versandbereitschaft auf den Käufer über. Befolgen wir eine vom Käufer erteilte Versandbereitschaft, so geschieht dies ohne eigene Verantwortlichkeit lediglich im Auftrag und auf Rechnung des Käufers, es sei denn, wir handeln grob fahrlässig. Auf ausdrücklichen Wunsch des Käufers hin, werden wir die Ware mit einer Transportversicherung eindecken, die insoweit anfallenden Kosten trägt der Besteller.

3. Preis

Sofern sich aus der Auftragsbestätigung nichts anderes ergibt, gelten unsere Preise „ab Werk“, ausschließlich Verpackung, diese wird gesondert zum Selbstkostenpreis in Rechnung gestellt. Unsere Preise verstehen sich netto zzgl. Mehrwertsteuer in gesetzlicher Höhe. Preislisten in Papierform dienen zur Richtpreisfindung. Die Preise in unseren Angeboten und Auftragsbestätigungen können von der Preisliste abweichen.

4. Zahlungsbedingungen / Fälligkeit des Kaufpreises

Sofern sich aus der Auftragsbestätigung nichts anderes ergibt, ist der Kaufpreis netto ohne Abzug innerhalb von 30 Tagen nach Abrechnungsdatum zur Zahlung fällig. Maßgeblich für die Einhaltung der Fristen ist der Zahlungseingang auf unseren Konten.

Wir sind berechtigt, die Ansprüche aus unseren Vertragsbeziehungen abzutreten. Eine Aufrechnung durch den Kunden mit Gegenansprüchen ist ausgeschlossen, es sei denn, die Gegenansprüche sind unbestritten oder rechtskräftig festgestellt. Die Geltendmachung eines Zurückbehaltungsrechts durch den Kunden ist ausgeschlossen, es sei denn, es beruht auf demselben Vertragsverhältnis oder die Gegenansprüche sind unbestritten oder rechtskräftig festgestellt.

Kommt der Besteller in Zahlungsverzug sind wir berechtigt, bei Rechtsgeschäften, an denen ein Verbraucher nicht beteiligt ist, Verzugszinsen in Höhe von 9,0 Prozentpunkten über dem jeweiligen Basiszinssatz (§247 BGB) der Europäischen Zentralbank p. a. zu fordern. Gegenüber Privatpersonen beträgt der vorgenannte Zinssatz 5,0 % über dem jeweiligen Basiszinssatz.

Falls wir in der Lage sind, einen höheren Verzugschaden nachzuweisen, sind wir berechtigt, diesen geltend zu machen. Der Besteller ist andererseits berechtigt uns nachzuweisen, dass uns in Folge des Zahlungsverzugs kein oder ein wesentlich geringerer Schaden entstanden ist. Aufrechnungsrechte stehen dem Besteller nur dann zu, wenn seine Gegenansprüche rechtskräftig festgestellt sind. Wegen bestrittener Gegenansprüche steht dem Besteller auch kein Zurückbehaltungsrecht zu. Wir behalten uns das Recht vor, bei Verträgen mit einer vereinbarten Lieferzeit von mehr als 4 Monaten, die Preise entsprechend der eingetretenen Kostensteigerungen insbesondere aufgrund von Tarifverträgen und Materialpreissteigerungen zu erhöhen. Ist der Käufer mit seinen Zahlungsverpflichtungen mehr als 4 Wochen im Rückstand, kommt er den sich aus dem Eigentumsvorbehalt ergebenden Verpflichtungen nicht nach, stellt er seine Zahlungen ein oder beantragt er die Eröffnung des gerichtlichen oder außergerichtlichen

Insolvenzverfahrens, so werden alle Verbindlichkeiten sofort fällig, auch soweit wir Scheck oder Wechsel mit späterer Fälligkeit angenommen haben. Haben wir in diesem Falle noch nicht geliefert, sind wir auch bei Vorliegen einer späteren Kaufpreisfälligkeit berechtigt, Vorauszahlungen oder Sicherheitsleistung zu verlangen. Vorauszahlungen des Käufers werden von uns nicht verzinst.

5. Lieferzeit

Der Beginn der von uns angegebenen Lieferzeit setzt die Abklärung aller technischen Fragen voraus.

Die Lieferfrist verändert sich bei Maßnahmen im Rahmen von Arbeitskämpfen, insbesondere Streik und Aussperrung sowie beim Eintritt unvorhergesehener Hindernisse, die außerhalb unseres Willens liegen z.B. Betriebsstörungen, Verzögerungen der Anlieferung wesentlicher Materialien, soweit solche Hindernisse nachweislich auf die Lieferung des Liefergegenstandes von erheblichem Einfluss sind. Dies gilt auch, wenn die Umstände bei Unterpelieferanten eintreten.

Die Lieferfrist verlängert sich entsprechend der Dauer derartiger Maßnahmen und Hindernisse.

Die vorbezeichneten Umstände sind auch dann von uns nicht zu vertreten, wenn sie während eines bereits vorliegenden Verzuges entstehen. Von uns werden Beginn und Ende derartiger Hindernisse in wichtigen Fällen dem Besteller baldmöglichst mitgeteilt.

Ist der Besteller Kaufmann, so ist die Schadensersatzpflicht im Falle der Unmöglichkeit oder wegen Verzuges durch einfache Fahrlässigkeit ausgeschlossen, es sei denn, eine vertragswesentliche Pflicht sei verletzt worden.

Im Falle des Verzuges gilt folgender Absatz:

Setzt uns der Besteller, nachdem wir bereits in Verzug geraten sind, eine angemessene Nachfrist von 6 Wochen mit Ablehnungsandrohung, so ist er nach fruchtlosem Ablauf dieser Nachfrist berechtigt, vom Vertrag zurück zu treten.

Schadensersatzansprüche wegen Nichterfüllung in Höhe des vorhersehbaren Schadens stehen dem Besteller in diesem Falle nur zu, wenn der Vorsatz oder grober Fahrlässigkeit beruht. Im Übrigen ist die Schadensersatzhaftung auf 10 % des platzierten Auftragswerts begrenzt. Diese Haftungsgrenze gilt nicht, wenn ein kaufmännisches Fixgeschäft vereinbart wurde; gleiches gilt, wenn der Besteller wegen des von uns zu vertretenden Verzuges geltend machen kann, dass sein Interesse an der Vertragserfüllung im Fortfall geraten ist.

In allen anderen Fällen der Schadensersatzhaftung ist unsere Schadensersatzpflicht 10 % des platzierten Auftragswerts begrenzt. Die Einhaltung unserer Lieferverpflichtungen setzt die rechtzeitige und ordnungsgemäße Erfüllung der Verpflichtung des Bestellers voraus.

Kommt der Besteller in Annahmeverzug oder verletzt er sonstige Mitwirkungspflichten, so sind wir berechtigt, den uns entstehenden Schaden einschließlich etwaiger Mehraufwendungen zu verlangen. In diesem Falle geht auch die Gefahr eines zufälligen Untergangs oder einer zufälligen Verschlechterung der Kaufsache in dem Zeitpunkt auf den Besteller über, in dem dieser in Annahmeverzug gerät.

Tritt der Besteller unberechtigt von einem erteilten Auftrag zurück, können wir unbeschadet der Möglichkeit, einen höheren Schaden geltend machen, 10 % des Verkaufspreises für die durch die Bearbeitung des Auftrags entstandenen Kosten und für den entgangenen Gewinn fordern. Dem Besteller bleibt der Nachweis eines geringeren Schadens vorbehalten.

6. Gewährleistung

Der Käufer hat die gelieferte Ware unverzüglich nach Eingang zu überprüfen und erkennbare Mängel innerhalb einer Frist von 8 Tagen durch eingeschriebenen Brief zu rügen; nicht erkennbare Mängel sind innerhalb von 8 Tagen nach Erlangen der Kenntnis durch eingeschriebenen Brief zu rügen.

Ein Mangel liegt nicht vor bei nur unerheblicher Abweichung von der vereinbarten Beschaffenheit, bei nur unerheblicher Beeinträchtigung der Brauchbarkeit, bei natürlicher Abnutzung oder Schäden, die nach dem Gefahrenübergang in Folge fehlerhafter oder nachlässiger Behandlung, übermäßiger Beanspruchung, ungeeigneter Betriebsmittel, mangelhafter Bauarbeiten, ungeeigneter Baugrunds oder die aufgrund besonderer äußerer Einflüsse entstehen, die nach dem Vertrag nicht vorausgesetzt sind. Werden dem Käufer oder von Dritten unsachgemäß Änderungen oder Instandsetzungsarbeiten vorgenommen, liegt ebenfalls keine mangelhafte Leistung vor.

Der Verkäufer haftet nur für nicht vorhandene Eigenschaften, die der Käufer nach den öffentlichen Äußerungen des Verkäufers, des Herstellers

oder seines Gehilfen insbesondere in der Werbung oder der Kennzeichnung über bestimmte Eigenschaften der Sache erwarten kann, jedoch nur, wenn der Verkäufer die Äußerungen kannte. Ist die von uns gelieferte Ware mangelhaft, so haben wir nach Wahl mangelfreie Ware zu liefern oder Mängel zu beseitigen.

Der Verkäufer hat die zum Zweck der Nacherfüllung erforderlichen Aufwendungen, insbesondere Transport-, Wege-, Arbeits- und Materialkosten nicht zu tragen, sofern die Aufwendungen sich dadurch erhöhen, dass die gekaufte Sache nach der Lieferung an einen anderen Ort als den Wohnsitz oder die gewerbliche Niederlassung des Käufers verbracht worden ist, es sei denn das Verbringen entspricht dem bestimmungsgemäßen Gebrauch der Sache.

Schlägt die Nachlieferung fehl, haben wir die Nacherfüllung wegen unverhältnismäßig hoher Kosten verweigert oder ist sie für den Käufer unzumutbar, kann der Käufer- unbeschadet etwaiger Schadenersatzansprüche- vom Vertrag zurück treten oder den Kaufpreis mindern. Ersatz für vergebliche Aufwendungen kann der Käufer nicht verlangen.

Rückgriffsansprüche des Käufers gegen den Verkäufer gem. §§ 478 ff. BGB sind ausgeschlossen. Der Ausgleich für etwaige Rückgriffsansprüche des Auftraggebers wurde bei der Preisbildung entsprechend berücksichtigt. Die Parteien betrachten diesen Ausgleich durch einen durch einen pauschalen Abschlag als angemessen.

Schadenmängelansprüche verjähren in 12 Monaten. Die Frist beginnt mit dem Gefahrenübergang §§ 483 Abs. 2 BGB. Vorstehende Bestimmungen gelten nicht, soweit das Gesetz gem. §§ 438 Abs. 1 Nr. 2 (Sachen für Bauwerke) 479 Abs. 1 (Rückgriffsanspruch) und 634 a (Baumängel) BGB längere Fristen vorschreibt.

7. Schadenersatz, Aufwendungsersatz

Schadenersatzansprüche gleich aus welchem Rechtsgrund, ausgenommen Schadenersatzansprüche aus den §§ 1, 4 Produkthaftungsgesetz sind ausgeschlossen, es sei denn, der Schaden ist vorsätzlich oder grob fahrlässig herbeigeführt, oder der Schaden beruht darauf, dass eine Beschaffenheit der Sache, für welche wir eine Garantie übernommen haben, nicht vorliegt. Im Falle von Verletzungen wesentlicher Vertragspflichten oder bei Verletzungen des Lebens, Körpers oder der Gesundheit wird auch für leichte Fahrlässigkeit gehaftet.

Die Haftung ist beschränkt auf vorhersehbare und vertragstypische Schäden. Diese Beschränkung gilt nicht, wenn gesetzliche Vertreter oder leitende Angestellte unserer Firma die Schäden vorsätzlich oder grob fahrlässig oder Verletzungen wesentlicher Vertragspflichten verursacht haben, oder wir für Verletzungen des Lebens, Körpers oder Gesundheit oder wegen der Übernahme einer Garantie für das Vorhandensein einer Beschaffenheit der Sache haften.

Ein Anspruch auf Ersatz der Aufwendungen ist unter den im ersten Absatz für Schadenersatzansprüche genannten Voraussetzungen ausgeschlossen.

Eine Abänderung der Beweislast zum Nachteil des Käufers ist den vorstehenden Regelungen nicht verbunden.

8. Eigentumsvorbehalt

Wir behalten uns das Eigentum an der Kaufsache bis Eingang aller Zahlungen aus der Geschäftsverbindung mit dem Besteller vor. Bei vertragswidrigem Verhalten des Bestellers, insbesondere bei Zahlungsverzug oder bei begründeten Zweifeln seiner Zahlungsfähigkeit (z.B. Zahlungsunfähigkeit, Stellung eines Insolvenzantrages) sind wir berechtigt, die Weiterveräußerung oder Gebrauch der Vorbehaltsware zu untersagen und die Kaufsache wieder in Besitz zu nehmen. Der Käufer erklärt sich damit einverstanden, dass Mitarbeiter unserer Firma oder von uns hierzu beauftragte Personen für diesen Zweck seine Lager- und Geschäftsräume betreten. In der Rücknahme der Kaufsache liegt kein Rücktritt vom Vertrag, es sei denn, wir hätten dies ausdrücklich schriftlich erklärt. Wir sind nach Rücknahme der Kaufsache zu deren Verwertung befugt, der Verwertungserlös ist auf die Verbindlichkeiten des Bestellers abzüglich angemessener Verwertungskosten anzurechnen. Bei Pfändungen oder sonstigen Eingriffen Dritter hat uns der Besteller unverzüglich schriftlich zu benachrichtigen, damit wir Klage gemäß § 771 ZPO erheben können.

Soweit der Dritte nicht in der Lage ist, uns die gerichtlichen und außergerichtlichen Kosten einer Klage § 771 ZPO zu erstatten, haftet der Besteller für den uns entstandenen Ausfall. Der Besteller ist berechtigt, die Kaufsache in ordentlichem Geschäftsgang weiter zu verkaufen.

Es tritt uns bereits jetzt alle Forderungen in Höhe des Rechnungsendbetrages einschließlich Mehrwertsteuer ab, die ihm aus der Weiterveräußerung gegen seine Abnehmer oder Dritte erwachsen und zwar unabhängig davon, ob die Kaufsache ohne oder nach Verarbeitung bzw. Montage weiter-verkauft worden ist. Zur Einziehung dieser Forderung bleibt der Besteller auch nach der Abtretung ermächtigt. Unsere Befugnis, die Forderung selbst einzuziehen, bleibt hiervon unberührt. Wir verpflichten uns jedoch, die Forderungen nicht einzuziehen, solange der Besteller seinen Zahlungsverpflichtungen aus den vereinnahmten Erlösen nachkommt, nicht in Zahlungsverzug ist und insbesondere kein Antrag eines Konkurs- oder Vergleichsverfahrens gestellt ist oder Zahlungseinstellung vorliegt. Ist dies der Fall, haben wir das Recht, dass der Besteller uns die abgetretenen Forderungen und deren Schuldner bekannt gibt, alle zum Einzug erforderlichen Angaben macht, die dazugehörigen Unterlagen aushändigt und den Drittschuldnern die Abtretung mitteilt. Die Verarbeitung oder Umbildung der Kaufsache durch den Besteller wird stets für uns vorgenommen.

Wird die Kaufsache mit anderen, uns nicht gehörenden Gegenständen verarbeitet, so erwerben wir das Miteigentum an der neuen Sache im Verhältnis des Wertes der Kaufsache zu den anderen verarbeiteten Gegenständen z.Z. der Verarbeitung. Für die durch Verarbeitung entstandene Sache gilt im Übrigen das Gleiche wie für die unter Vorbehalt gelieferte Kaufsache.

Wir die Kaufsache mit anderen, uns nicht gehörenden Gegenständen untrennbar vermischt, so erwerben wir das Miteigentum an der neuen Sache im Verhältnis des Wertes der Kaufsache zu den anderen vermischt Gegenständen z.Z. der Vermischung. Erfolgt die Vermischung in der Weise, dass die Sache des Bestellers als Hauptsache anzusehen ist, so gilt als vereinbart, dass der Besteller uns anteilmäßig Miteigentum überträgt. Der Besteller verwahrt das so entstandene Alleineigentum oder Miteigentum für uns.

Der Besteller tritt uns weiterhin auch die Forderungen zur Sicherheit ab, die durch die Verbindung der Kaufsache mit einem Grundstück gegen einen Dritten entstehen.

Der Besteller verpflichtet sich, uns auf erste Aufforderung eine Forderungsaufstellung inkl. Adressen aller an uns abgetretenen Forderungen zur Verfügung zu stellen. Außerdem erklärt er sich ausdrücklich im Falle des Verzuges mit der Offenlegung der Forderungsabtretung einverstanden. Wir verpflichten uns, die uns zustehenden Sicherheiten auf Verlangen des Bestellers insoweit frei zu geben, als der Wert unserer Sicherheiten die zu sichernde Forderung um mehr als 20 % übersteigt. Die Auswahl der freigebenden Sicherheiten obliegt uns.

9. Gerichtsstand, Erfüllungsort

Für diese Geschäftsbedingungen und die gesamten Rechtsbeziehungen zwischen unserer Firma und dem Käufer gilt deutsches Recht unter Ausschluss des Übereinkommens der Vereinten Nationen über den internationalen Warenkauf (CISG)

Sofern der Besteller Kaufmann im Sinne des § 38 Abs. 1 ZPO ist, so ist unser Sitz oder der Sitz der Factoringgesellschaft Gerichtsstand für sämtliche gegenseitige Ansprüche und Verbindlichkeiten aus der Geschäftsverbindung, einschließlich der Wechsel und Scheckforderungen sowie für Streitigkeiten um die Entstehung und Wirksamkeit des Vertragsverhältnisses. Jede Vertragspartei kann die andere auch an deren allgemeinen Gerichtsstand verklagen.

10. Lieferung und Montage

In den Fällen in denen wir zusätzlich die Verpflichtung zur Montage an Gebäuden übernehmen, gilt die Verdingungsordnung für Bauleistungen (VOB) Teil B, mit Ausnahme der vorgenannten Klausel 1 und 9, in ihrer zum Vertragsabschluss gültigen Fassung.

11. Teilunwirksamkeit

Sollten eine oder mehrere Bestimmungen dieser Allgemeinen Geschäftsbedingungen oder der Verträge, deren Bestand sie werden, unwirksam sein oder werden, wird davon die Wirksamkeit der übrigen Bestimmungen dieser Geschäftsbedingungen oder Verträge nicht berührt. Sollten durch die Unwirksamkeit Ergänzungen und Auslegungen dieser allgemeinen Bedingungen oder Verträge nötig werden, so sollen diese so getroffen werden, dass der wirtschaftliche Zweck der weggefallenen Bestimmung gewährleistet bleibt.

12. Für Wiederverkäufer

In allen Gewährleistungsfällen schuldet der Verkäufer nach seiner Wahl ausschließlich Ersatzlieferung oder Ausgleich in Geld. Die Durchführung von Gewährleistungsarbeiten am Einbauort ist ausgeschlos

Sonderbedingungen für die Warenlieferung mit Mehrweg-Gestellen

1. Rückgabe der Mehrweg-Gestelle

(1) Diese Bedingungen gelten mit Vorrang vor den Regelungen unserer Allgemeinen Geschäftsbedingungen, wenn wir dem Kunden die Ware unter Verwendung von Mehrweg-Gestellen anliefern. Der Kunde hat uns die Mehrweg-Gestelle unverzüglich und unbeschädigt nach Maßgabe dieser Bedingungen zur Verfügung zu stellen.

(2) Der Verkäufer kann die Ware auf handelsüblichen Mehrweg-Gestellen (nachfolgend als "Mehrweg-Gestelle" bezeichnet) an den Käufer liefern. Die Mehrweg-Gestelle bleiben Eigentum des Verkäufers und sind diesem unverzüglich und unbeschädigt zurückzugeben.

(3) Die Verwaltung der Mehrweg-Gestelle obliegt allein der Gestellpool Europe GmbH & Co. KG, Vahrenwalder Str. 269a, 30179 Hannover (Amtsgericht Hannover HRA 201200).

2. Freimeldung

(1) Der Kunde ist verpflichtet, die Mehrweg-Gestelle unverzüglich freizuschaffen. Der Kunde hat die in Ziffer 1 Absatz 3 benannte Gesellschaft unverzüglich zu informieren, dass er die Mehrweg-Gestelle freigeschafft hat und sie abholfertig bereitstehen (Freimeldung).

(2) Eine Freimeldung ist möglich über unsere Mailadresse lieferung@ventanaqmbh.de oder telefonisch unter 02421 / 69323 19

(3) Der Kunde ist verpflichtet, die Mehrweg-Gestelle bis zur Abholung gegen Beschädigungen und Abhandenkommen zu schützen. Diese Pflicht besteht nicht mehr, wenn die Mehrweg-Gestelle nach einer erfolgten Freimeldung gem. Ziffer 2 Absatz 2 und 3 nicht innerhalb von 21 Tagen abgeholt werden, obwohl die Mehrweg-Gestelle tatsächlich frei sind und abgeholt werden können.

3. Verzug

(1) Der Kunde gerät mit seiner Rückgabepflicht in Verzug, wenn er die ihm geliehenen Mehrweg-Gestelle nicht binnen 56 Kalendertagen nach Erhalt zurückgegeben hat oder er binnen 56 Kalendertagen nach Erhalt keine Freimeldung abgegeben hat, ohne dass es einer Mahnung bedarf.

(2) Wenn der Kunde vom Verkäufer die Ware ausnahmsweise bereits vor dem vereinbarten Liefertermin erhalten hat, wird die Frist im Sinne von Absatz 1 erst ab dem Tage des vereinbarten Liefertermins berechnet.

(3) Der Verzug endet bereits mit der Freimeldung, wenn die Mehrweg-Gestelle im Zeitpunkt der Freimeldung tatsächlich frei sind und abgeholt werden können.

4. Abholung

Der Verkäufer holt die Gestelle entweder selbst oder durch einen bevollmächtigten Dritten ab.

5. Gebühren

(1) Ist der Kunde ein Unternehmen, eine juristische Person des öffentlichen Rechts oder eine öffentlich-rechtliches Sondervermögen, so gelten die nachfolgenden Gebühren. Bei anderen Kunden findet diese Regelung keine Anwendung. Die Gebühren aus Ziffer 5 Absatz 2 werden für Auslieferungen ab dem 01.06.2019 erhoben.

(2) Gerät der Kunde mit der Rückgabe der Mehrweg-Gestelle/des Mehrweg-Gestells im Sinne von Ziffer 1 und Ziffer 3 in Verzug, so hat er Gebühren (§§ 339 ff. BGB) verwirkt. Für jede begonnene Kalenderwoche des Verzugs hat der Kunde eine Gebühr in Höhe von 17,00 EUR verwirkt. Die maximale Gesamthöhe dieser Gebühren („Maximal-Gebühr“) ist Ziffer 6 zu entnehmen.

(3) Kommt dem Kunden ein Mehrweg-Gestell abhanden, hat er wegen Nichterfüllung (§§ 339,340 BGB) die Maximal-Gebühr im Sinne der Ziffer 6 verwirkt, es sei denn, der Kunde hatte zum Zeitpunkt des Abhandenkommen gem. Ziffer 2 Absatz 3 nicht mehr die Pflicht, die Mehrweg-Gestelle gegen Abhandenkommen zu schützen. Die Geltendmachung eines über die Gebühr hinausgehenden Schadens wird dadurch nicht ausgeschlossen (§ 340 Abs. 2 S. 2 BGB).

(4) Beschädigt ein Kunde ein Mehrweg-Gestell, hat er als Entschädigung (§ 339,341 BGB) einen Betrag in Höhe von 50,00 EUR verwirkt. Der Totalschaden eines Mehrweg-Gestells wird mit der Maximal-Gebühr des Gestells berechnet, diese finden Sie unter Ziffer 6. Ein Totalschaden liegt dann vor, wenn ein akutes Risiko besteht, dass das zu transportierende Glas aufgrund der Beschädigung des Glastransportgestells nicht mehr mängelfrei transportiert werden kann.

(5) Bei Freimeldungen an einem von der ursprünglichen Auslieferung abweichenden Ort, hat die unter Ziffer 1 Absatz 3 benannte Gesellschaft die Berechtigung angemessene Logistikkosten zu erheben.

(6) Der Verkäufer zeigt dem Kunden hiermit an, dass er sämtliche Forderungen aus den vorbezeichneten Regelungen an die Gestellpool Europe GmbH & Co. KG, Vahrenwalderstr. 269a, 30179 Hannover abgetreten hat.

(7) Wurde ein Gestell fälschlicherweise abholbereit gemeldet (nicht transportsicher, nicht zugänglich, oder nicht an der angegebenen Anschrift) läuft die Mietdauer ab Auslieferdatum weiter. Der Lieferant hat darüber hinaus die Berechtigung angemessene Logistikkosten zu erheben.

6. Maximal-Gebühr

Die Maximal-Gebühren je Gestell im Sinne dieser Sonderbedingungen sind folgende:

- Gestell „A-klein“, „L-klein“, „Rollwagen“ und „Sonstige Gestelle“ = 250,00 EUR
- Gestell „A-mittel“ und „L-mittel“ = 350,00 EUR
- Gestell „A-groß“ und „L-groß“ = 450,00 EUR
- Gestell „A-übergroß“ und „L-übergroß“ = 550,00 EUR

7. Einziehung der Gebühren

Allein die Gestellpool Europe GmbH & Co. KG und nicht der Verkäufer ist Inhaber der Forderungen, die durch Gebühren im Sinne von Ziffer 5 entstehen. Die Einziehung der Gebühren erfolgt ausschließlich über die Gestellpool Europe GmbH & Co. KG. Der Verkäufer hat darauf keinen Einfluss.

8. Schriftform

Der vorliegende Vertrag gibt alle Abreden vollständig wieder, Nebenabreden wurden nicht getroffen. Änderungen und Ergänzungen dieses Vertrages bedürfen der Schriftform, um wirksam zu sein. Auch die Änderung des Schriftformerfordernisses bedarf der Schriftform.

9. Salvatorische Klausel

Sollten einzelne Klauseln dieser AGB ganz oder teilweise ungültig oder lückenhaft sein, berührt das die Wirksamkeit der übrigen Klauseln bzw. der übrigen Teile solcher Klauseln nicht.

10. Datenschutzerklärung

Der Verkäufer gibt den Namen und die Anschrift des Kunden an die Gestellpool Europe GmbH & Co. KG weiter (Art. 6 Abs. 1 DS-GVO). Die Gestellpool Europe GmbH & Co. KG ist berechtigt, diese Daten zu speichern und zu verarbeiten. Die Daten dürfen nur zum Zwecke der Durchführung dieses Vertrages und für die Zwecke der Verwaltung der Gestelle und der Einbeziehung der Gebühren, Logistikkosten, Entschädigungen und Vertragsstrafen erhoben, gespeichert, verarbeitet und weitergegeben werden. Eine sonstige Nutzung der Daten, insbesondere für Werbezwecke ist nicht zulässig. Wir weisen darauf hin, dass die Datenübertragung im Internet (z.B. bei der Kommunikation per E-Mail) Sicherheitslücken aufweisen kann. Ein lückenloser Schutz der Daten vor dem Zugriff durch Dritte ist nicht möglich.

Kreuzau, im Mai 2022